

Dell™ 1800MP Projector

Owner's Manual

Notes, Notices, and Cautions



NOTE: A NOTE indicates important information that helps you make better use of your projector.



NOTICE: A NOTICE indicates either potential damage to hardware or loss of data and tells you how to avoid the problem.



CAUTION: A CAUTION indicates a potential for property damage, personal injury, or death.

Information in this document is subject to change without notice.

© 2006 Dell Inc. All rights reserved.

Reproduction in any manner whatsoever without the written permission of Dell Inc. is strictly forbidden.

Trademarks used in this text: *Dell*, the *DELL* logo, *Dimension OptiPlex Dell Precision Latitude Inspiron DellNet PowerApp PowerEdge PowerConnect PowerVault* are trademarks of Dell Inc.; *DLP* and *Texas Instruments* trademarks of Texas Instruments Corporation; *Microsoft Windows* registered trademarks of Microsoft Corporation; *Macintosh* trademark of Apple Computer, Inc.

Other trademarks and trade names may be used in this document to refer to either the entities claiming the marks and names or their products. Dell Inc. disclaims any proprietary interest in trademarks and trade names other than its own.

Restrictions and Disclaimers

The information contained in this document, including all instructions, cautions, and regulatory approvals and certifications, is based upon statements provided to Dell by the manufacturer and has not been independently verified or tested by Dell. Dell disclaims all liability in connection with any deficiencies in such information.

All statements or claims regarding the properties, capabilities, speeds, or qualifications of the part referenced in this document are made by the manufacturer and not by Dell. Dell specifically disclaims any knowledge of the accuracy, completeness, or substantiation for any such statements.

Model 1800MP

September 2006 Rev. A00

Contents

1	Your Dell Projector	5
	About Your Projector	6
2	Connecting Your Projector	7
	Connecting to a Computer	8
	Connecting to a DVD Player	9
	Connecting a DVD Player with an S-video Cable	9
	Connecting a DVD Player with a Composite Cable	10
	Connecting a DVD Player with a Component Cable	11
	Professional Installation Options:	12
3	Using Your Projector	13
	Turning Your Projector On	13
	Turning Your Projector Off	13
	Adjusting the Projected Image	14
	Raising the Projector Height	14
	Lowering the Projector Height	14
	Adjusting the Projector Zoom and Focus	15
	Adjusting Projection Image Size	16
	Using the Control Panel	17

Using the Remote Control	19
Using the On-Screen Display	20
Main Menu	21
Input Select	21
Auto-Adjust	21
Set Up	22
PICTURE (in PC Mode)	23
PICTURE (in Video Mode)	23
DISPLAY (in PC Mode)	24
DISPLAY (in Video Mode)	25
LAMP	25
LANGUAGE	26
Preferences	27
4 Troubleshooting Your Projector	31
Changing the Lamp	35
5 Specifications	37
Contacting Dell	43
Appendix: Regulatory Notices	71
FCC Notices (U.S. Only)	71
NOM Information (Mexico Only)	72
Glossary	73

Your Dell Projector

Your projector comes with all the items shown below. Ensure that you have all the items, and contact Dell if anything is missing.

Package Contents

1.8m power cord (3.0m in Americas)

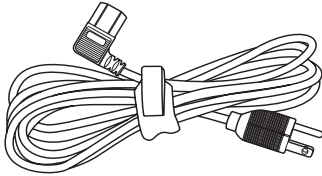

1.8m VGA cable (VGA to VGA)

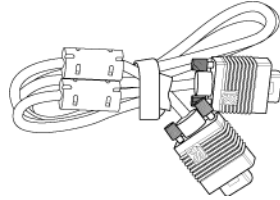

Batteries (2)

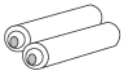

Remote control



Documentation



Carrying case



About Your Projector

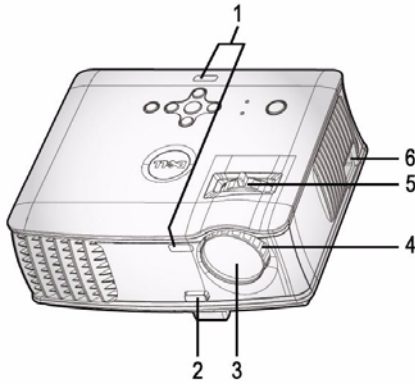

1	Remote control receiver
2	Elevator button
3	Lens
4	Focus ring
5	Zoom tab
6	Power cord connector

2

Connecting Your Projector

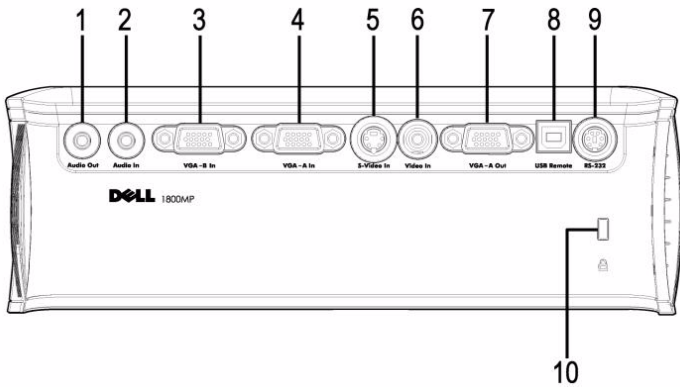

1	Audio output connector
2	Audio input connector
3	VGA-B In connector
4	VGA-A In connector
5	S-video connector
6	Video input connector
7	VGA-A out connector
8	USB remote connector
9	RS232 connector
10	Kensington lock hole



Monitor loop through from VGA-A In to VGA-A Out only.

Connecting to a Computer

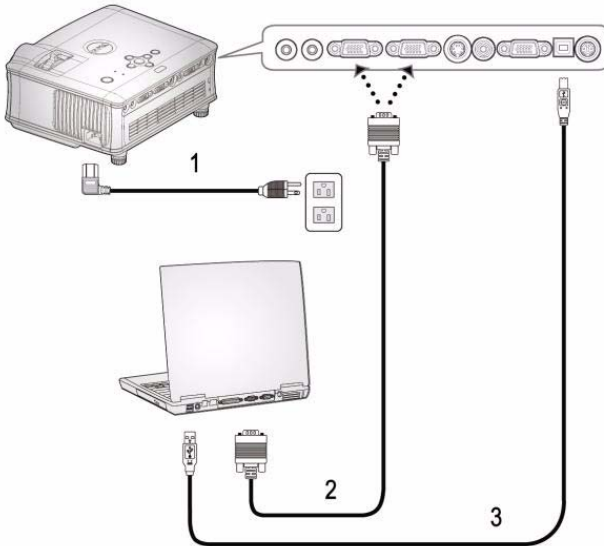

1	Power cord
2	VGA to VGA cable
3	USB cable



The USB cable is not provided by Dell.
Consult a professional installer for the cable.

Connecting to a DVD Player

Connecting a DVD Player with an S-video Cable

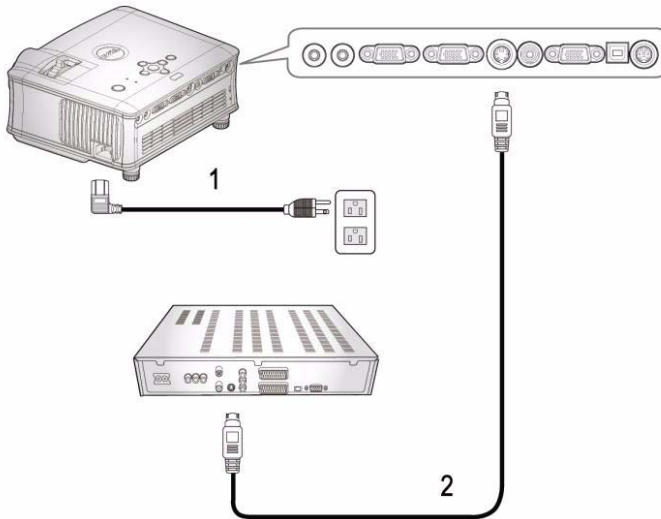

1	Power cord
2	S-video cable



The S-video cable is not provided by Dell.
Consult a professional installer for the cable.

Connecting a DVD Player with a Composite Cable

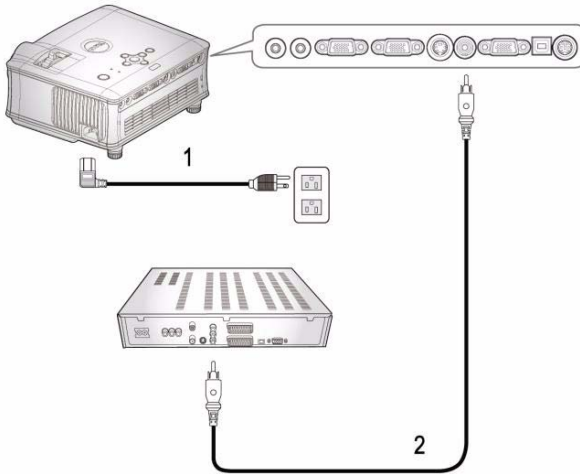

1	Power cord
2	Composite video cable

 The Composite cable is not provided by Dell. Consult a professional installer for the cable.

Connecting a DVD Player with a Component Cable

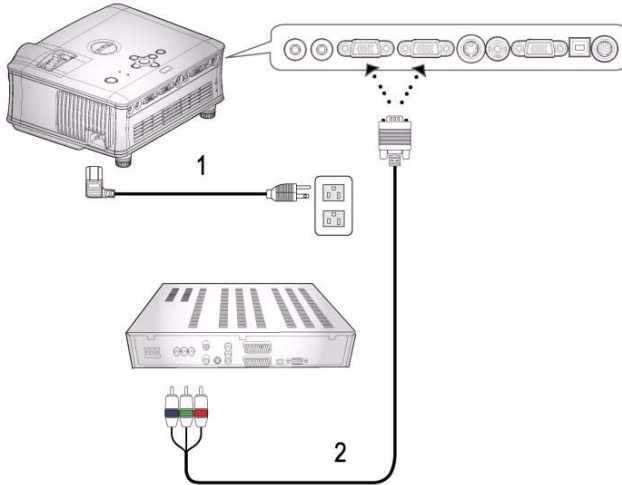

1	Power cord
2	VGA to YPbPr cable



The VGA to YPbPr cable is not provided by Dell.
Consult a professional installer for the cable.

Professional Installation Options:

Connecting a Computer with a RS232 Cable

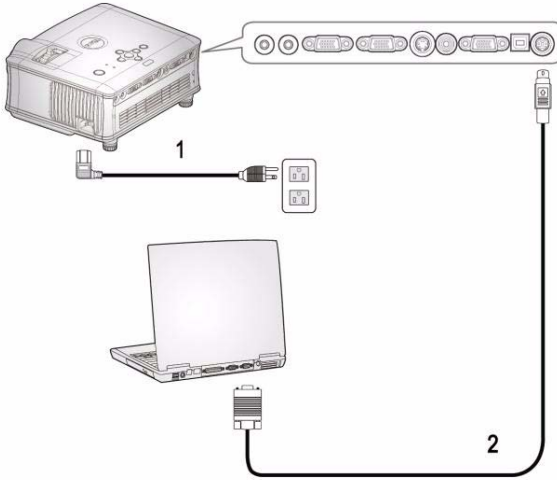

1	Power cord
2	RS232 cable

 The RS232 cable is not provided by Dell.
Consult a professional installer for the cable.

Using Your Projector

Turning Your Projector On

 **NOTE:** Turn on the projector before you turn on the source. The power button light blinks blue until pressed.

- 1 Remove the lens cap.
- 2 Connect the power cord and appropriate signal cables. For information about connecting the projector, see "Connecting Your Projector" on page 7.
- 3 Press the power button (see "Using the Control Panel" on page 17 to locate the power button). The Dell logo displays for 30 seconds.
- 4 Turn on your source (computer, DVD player, etc.). The projector automatically detects your source.

If the "Searching for signal..." message appears on the screen, ensure that the appropriate cables are securely connected.

If you have multiple sources connected to the projector, press the **Source** button on the remote control or control panel to select the desired source.

Turning Your Projector Off

 **NOTE:** Unplug the projector after properly shutting down as explained in the following procedure.

- 1 Press the power button.
- 2 Press the power button again. The cooling fans continue to operate for 60 seconds.
- 3 Disconnect the power cord from the electrical outlet and the projector.

 **NOTE:** If you press the power button while the projector is running, the "Power Off the Lamp?" message appears on the screen. To clear the message, press any button on the control panel or ignore the message; the message disappears after 3 seconds.

Adjusting the Projected Image

RAISING THE PROJECTOR HEIGHT

- 1 Press the elevator button.
- 2 Raise the projector to the desired display angle, and then release the button to lock the elevator foot into position.
- 3 Use the tilt adjustment wheel to fine-tune the display angle.

LOWERING THE PROJECTOR HEIGHT

- 1 Press the elevator button.
- 2 Lower the projector, and then release the button to lock the elevator foot into position.

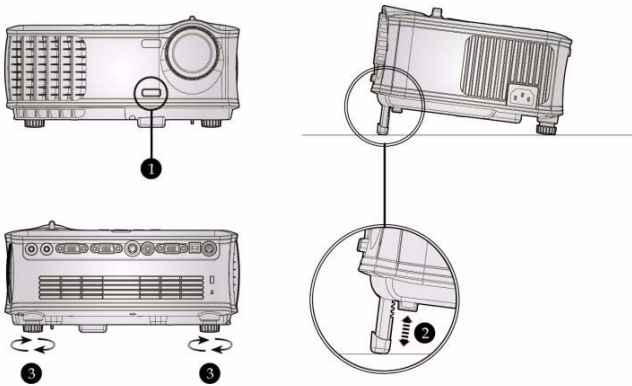

1	Elevator button
2	Elevator foot
3	Tilt adjustment wheel

Adjusting the Projector Zoom and Focus

⚠ CAUTION: To avoid damaging the projector, ensure that the zoom lens and elevator foot are fully retracted before moving the projector or placing the projector in its carrying case.

- 1 Rotate the zoom tab to zoom in and out.
- 2 Rotate the focus ring until the image is clear. The projector focuses at distances from 4.9 ft to 39.4 ft (1.5 m to 12.0 m).

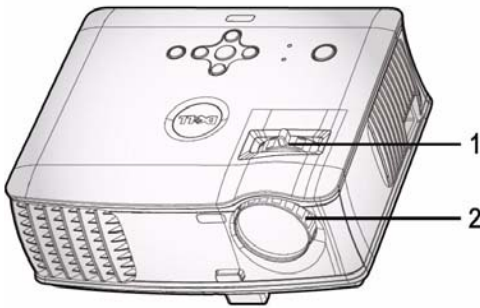

1	Zoom tab
2	Focus ring

Adjusting Projection Image Size

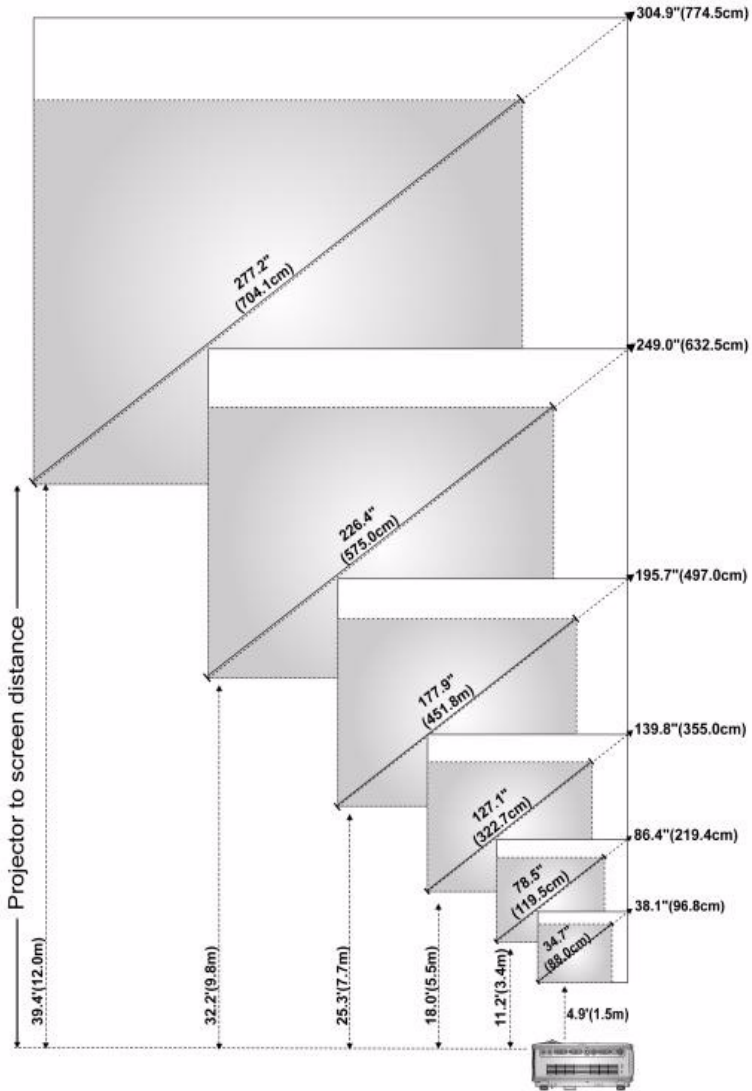

Screen (Diagonal)	Max.	38.1" (96.8cm)	86.4" (219.4cm)	139.8" (355.0cm)	195.7" (497.0cm)	249.0" (632.5cm)	304.9" (774.5cm)
	Min.	34.7" (88.0cm)	78.5" (199.5cm)	127.1" (322.7cm)	177.9" (451.8cm)	226.4" (575.0cm)	277.2" (704.1cm)
Screen Size	Max. (WxH)	30.5"X22.9"	69.1"X51.8"	111.8"X83.9"	156.5"X117.4"	199.2"X149.4"	243.9"X183.0"
		(77.5cm X 58.1cm)	(175.6cm X 131.7cm)	(284.0cm X 213.0cm)	(397.6cm X 298.2cm)	(506.0cm X 379.5cm)	(619.6cm X 464.7cm)
	Min. (WxH)	27.7" X 20.8"	62.8" X 47.1"	101.6" X 76.2"	142.3" X 106.7"	181.1" X 135.8"	221.8" X 166.3"
		(70.4cm X 52.8cm)	(159.6cm X 119.7cm)	(258.2cm X 193.6cm)	(361.4cm X 271.1cm)	(460.0cm X 345.0cm)	(563.3cm X 422.5cm)
Distance		4.9' (1.5m)	11.2' (3.4m)	18.0' (5.5m)	25.3' (7.7m)	32.2' (9.8m)	39.4' (12.0m)
* This graph is for user reference only.							

Using the Control Panel

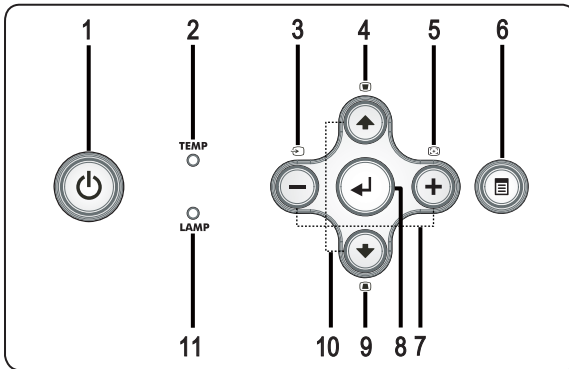

1 Power



Turn the projector on and off. For more information, see "Turning Your Projector On" on page 13 and "Turning Your Projector Off" on page 13.

2	TEMP warning light	<ul style="list-style-type: none"> • A solid orange TEMP light indicates that the projector has overheated. The display automatically shuts down. Turn the display on again after the projector cools down. If the problem persists, contact Dell. • A blinking orange TEMP light indicates that a projector fan has failed and the projector automatically shuts down. If the problem persists, contact Dell.
3	Source	Press to toggle through Analog RGB, Composite, Component-i, S-video, and Analog YPbPr sources when multiple sources are connected to the projector.
4	Keystone adjustment	Press to adjust image distortion caused by tilting the projector. (± 15 degrees)
5	Resync	Press to synchronize the projector to the input source. Resync does not operate if the on-screen display (OSD) is displayed.
6	Menu	Press to activate the OSD. Use the directional keys and Menu button to navigate through the OSD.
7	\ominus and \oplus buttons	Press to adjust the OSD setting.
8	Enter	Press to confirm the selection item.
9	Keystone adjustment	Press to adjust image distortion caused by tilting the projector. (± 15 degrees)
10	Up \blacktriangle and \blacktriangledown Down	Press to select the OSD items.
11	LAMP warning light	If the LAMP light is solid orange, replace the lamp. If the LAMP light is blinking orange, the system has failed and the projector will automatically shut down. If this problem persists, contact Dell.

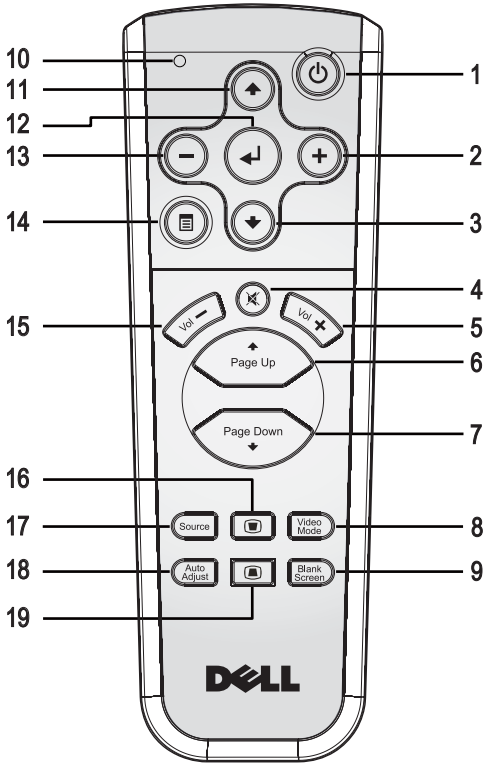
Using the Remote Control







1	Power	Turn the projector on and off. For more information, see "Turning Your Projector On" on page 13 and "Turning Your Projector Off" on page 13.
2	+	Press to adjust the OSD setting.
3	Down button ↓	Press to select OSD items.
4	Mute	Press to mute or unmute the projector speaker.
5	Volume +	Press to increase the volume.
6	Page ↶	Press to move to previous page.
7	Page ↷	Press to move to next page.

8	Video mode	The Dell 1800MP Micro-projector has preset configurations that are optimized for displaying data (PC Graphics) or video (movies, games, etc.). Press Video Mode button to toggle between PC mode , Movie mode , Game Mode , sRGB , or CUSTOM mode (for user to setup and save preferred settings). Pressing the Video Mode button once will show the current display mode. Pressing the Video Mode button again will switch between modes.
9	Blank screen	Press to hide the image, press again to resume display of the image.
10	LED light	LED indicator.
11	Up button 	Press to select OSD items.
12	Enter button	Press to confirm the selection.
13		Press to adjust the OSD setting.
14	Menu	Press to activate the OSD.
15	Volume 	Press to decrease the volume.
16	Keystone adjustment	Press to adjust image distortion caused by tilting the projector. (± 15 degrees)
17	Source	Press to switch between Analog RGB, Digital RGB, Composite, Component-i, S-video, and Analog YPbPr sources.
18	Auto adjust	Press to synchronize the projector to the input source. Auto adjust does not operate if the OSD (On-Screen Display) is displayed.
19	Keystone adjustment	Press to adjust image distortion caused by tilting the projector. (± 15 degrees)

Using the On-Screen Display

The projector has a multi-language On-Screen Display (OSD) that can be displayed with or without an input source present.

In the Main Menu, press  or  to navigate through the tabs.

In the submenu, press  or  to make a selection. When an item is selected, the color changes to dark gray. Use  or  on the control panel or the remote control to make adjustments to a setting.

To go back to Main Menu, press Menu button on the control panel or the remote control.

To exit the OSD, go to Exit tab and press **Enter** on the control panel or the remote control.

MAIN MENU

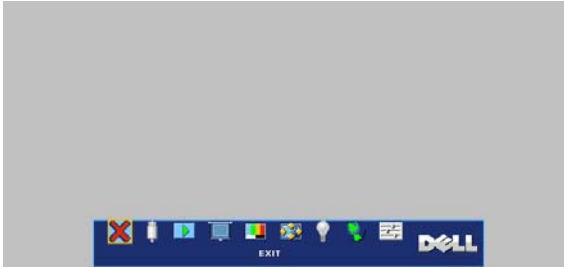

INPUT SELECT

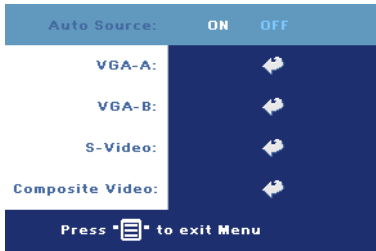

AUTO SOURCE—Select **ON** (the default) to autodetect the available input signals. When the projector is on and you press **SOURCE**, it automatically finds the next available input signal. Select **OFF** to lock the current input signal. When **OFF** is selected and you press **SOURCE**, you select which input signal you want to use.

VGA—Press **ENTER** to detect VGA signal.

S-VIDEO—Press **ENTER** to detect S-Video signal.

COMPOSITE VIDEO—Press **ENTER** to detect Composite Video signal.

AUTO-ADJUST





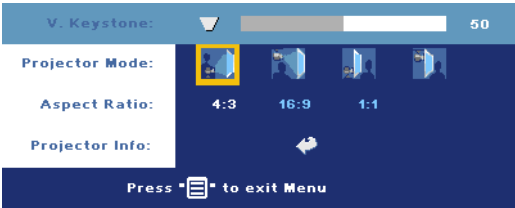

Select to show "Auto Adjustment in Progress..." information.

SET UP



V. KEYSTONE—Adjust image distortion caused by tilting the projector.

PROJECTOR MODE—Select how the image appears:

-  Front Projection-Desktop (the default).
-  Front Projection-Ceiling Mount — The projector turns the image upside down for ceiling-mounted projection.
-  Rear Projection-Desktop — The projector reverses the image so you can project from behind a translucent screen.
-  Rear Projection-Ceiling Mount — The projector reverses and turns the image upside down. You can project from behind a translucent screen with a ceiling-mounted projection.

ASPECT RATIO—Select an aspect ratio to adjust how the image appears.

- 1:1 — The input source displays without scaling.
Use 1:1 aspect ratio if you are using one of the following:
 - VGA cable and the computer has a resolution less than XGA (1024 x 768)
 - Component cable (576p/480i/480p)
 - S-Video cable
 - Composite cable
- 16:9 — The input source scales to fit the width of the screen.
- 4:3 — The input source scales to fit the screen.
Use 16:9 or 4:3 if you are using one of the following:
 - Computer resolution greater than XGA
 - Component cable (1080i or 720p)

PROJECTOR INFO—Press to show the projector model name, the present resolution, and projector serial number (PPID#).

PICTURE (IN PC MODE)



BRIGHTNESS—Use \ominus and \oplus to adjust the brightness of the image.

CONTRAST—Use \ominus and \oplus to control the degree of difference between the brightest and darkest parts of the picture. Adjusting the contrast changes the amount of black and white in the image.

COLOR TEMP—Adjust the color temperature. The higher the temperature, the bluer the screen. The lower the temperature, the redder the screen. User mode activates the values in the "color setting" menu.

COLOR ADJUST—Manually adjust red, green, and blue color.

PICTURE (IN VIDEO MODE)



BRIGHTNESS—Use \ominus and \oplus to adjust the brightness of the image.

CONTRAST—Use \ominus and \oplus to control the degree of difference between the brightest and darkest parts of the picture. Adjusting the contrast changes the amount of black and white in the image.

SATURATION—Adjust a video source from black and white to fully saturated color. Press \ominus to decrease the amount of color in the image and \oplus to increase the amount of color in the image.

SHARPNESS—Press \ominus to decrease the sharpness and \oplus to increase the sharpness.

TINT—Press \ominus to increase the amount of green in the image and \oplus to increase the amount of red in the image.



COLOR TEMP—Adjust the color temperature. The higher the temperature, the bluer the screen. The lower the temperature, the redder the screen. User mode activates the values in the "color setting" menu.

COLOR ADJUST—Manually adjust red, green, and blue colors.

DISPLAY (IN PC MODE)

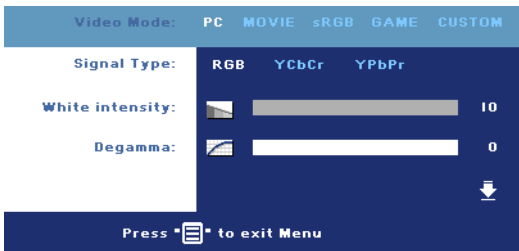

VIDEO MODE—Select a mode to optimize the display on how the projector is being used: **PC**, **MOVIE**, **sRGB** (provides more accurate color representation), **GAME**, and **CUSTOM** (set your preferred settings). If you adjust the settings for **White Intensity** or **Degamma**, the projector automatically switches to **CUSTOM**.

SIGNAL TYPE—Manually select signal type **RGB**, **YCbCr**, **YPbPr**.

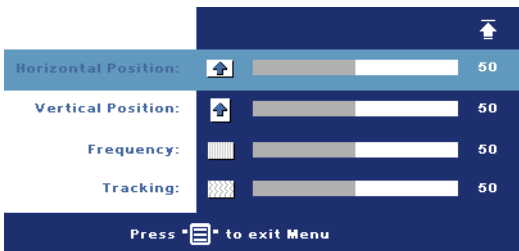

WHITE INTENSITY—Setting 0 to maximize the color reproduction and 10 to maximize the brightness.

DEGAMMA—Adjust among the 4 preset values to change the color performance of the display.

HORIZONTAL POSITION—Press \ominus to adjust the horizontal position of the image to the left and \oplus to adjust the horizontal position of the image to the right.

VERTICAL POSITION—Press \ominus to adjust the vertical position of the image down and \oplus to adjust the vertical position of the image up.

FREQUENCY—Change the display data clock frequency to match the frequency of your computer graphics card. If you see a vertical flickering bar, use **Frequency** control to minimize the bars. This is a coarse adjustment.

TRACKING—Synchronize the phase of the display signal with the graphic card. If you experience an unstable or flickering image, use **Tracking** to correct it. This is a fine adjustment.

DISPLAY (in Video Mode)



VIDEO MODE—Select a mode to optimize the display on how the projector is being used: **PC**, **MOVIE**, **sRGB** (provides more accurate color representation), **GAME**, and **CUSTOM** (set your preferred settings).

If you adjust the settings for **White Intensity** or **Degamma**, the projector automatically switches to **CUSTOM**.

SIGNAL TYPE—Manually select signal type **RGB**, **YCbCr**, **YPbPr**.

WHITE INTENSITY—Setting 0 to maximize the color reproduction and 10 to maximize the brightness.

DEGAMMA—Adjust among the 4 preset values to change the color performance of the display.

LAMP

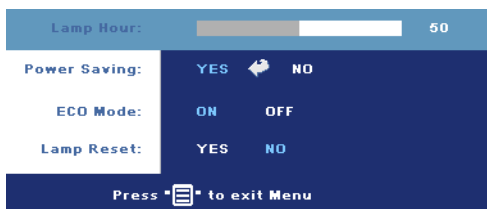

LAMP HOUR—Display the operating hours since the lamp timer reset.

POWER SAVING—Select **ON** to set the power saving delay period. The delay period is the amount of time you want the projector to wait without signal input. After that set

time, the projector enters power saving mode (Power light in Orange) and turns off the lamp. The projector turns back on when it detects an input signal or when you press the power button. After two hours, the projector automatically turns off (Power light in Blue), press the power button to turn on the projector again.

Eco Mode—Select **ON** to use the projector at a lower power level (190 Watts), which may provide longer lamp life, quieter operation, and dimmer luminance output on the screen. Select **OFF** to operate at normal power level (255 Watts).



LAMP RESET—After you install a new lamp, select **Yes** to reset the lamp timer.

LANGUAGE



PREFERENCES



VOLUME—Press  to decrease the volume and  to increase the volume.

MUTE—Allows to mute the sound.

MENU LOCK—Select ON to enable Menu Lock for hiding the OSD menu. To disable Menu Lock, press the Menu button on the control panel or the remote control for 15 seconds.

MENU TIMEOUT—Adjust the time delay of the OSD Timeout. The Default setting is 30 seconds.

PASSWORD—Protect your projector and restrict access to it with Password Security feature. This security utility enables you to impose a variety of access restrictions to protect your privacy and stop others from tampering with your projector. This means that the projector cannot be used if it is taken without authorization, and thus serves as a theft-prevention feature.

When Password Protect is enabled (On), a Password Protect screen requesting you to enter a password will be displayed when the power plug is inserted into the electrical outlet and the power for the projector is first turned on. By default, this function is disabled. You can enable this feature using the Password menu. This password security feature will be activated on the next time you turn on the projector. If you enable this feature, you will be asked to enter the projector's password after you turn on the projector:

- 1st time password input request:
 - Go to **Preferences** menu, press **Enter** and then select **Password** to **ENABLE** the password setting.

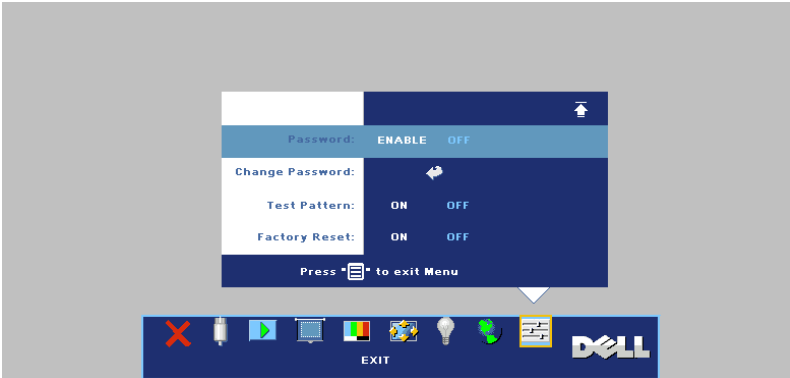

- Enable the Password function will pop-up a character screen, key in a 4-digit number from the screen and press the **ENTER** button.



- To confirm, reenter the password.
 - If the password verification is successful, you may resume with accessing the projector's functions and its utilities.
- If you have entered incorrect password, you will be given another 2 chances. After the three invalid attempts, the projector will automatically turn off.



NOTE: If you forget your password, contact Dell or qualified service personnel.

- 3 To cancel the password function, select **OFF** and enter the password to disable the function.



CHANGE PASSWORD—Key in the original password, then enter the new password and confirm the new password again.









TEST PATTERN—Select **ON** to activate the built-in **Test Pattern** for self-testing on focus and resolution. Press the **Menu** button to turn off **Test Pattern**.

FACTORY RESET—Select **ON** to reset the projector to its factory default settings. Reset items include both computer sources and video source settings.

Troubleshooting Your Projector

If you experience problems with your projector, see the following troubleshooting tips. If the problem persists, contact Dell.

Problem	Possible Solution
No image appears on the screen	<ul style="list-style-type: none">• Ensure that the lens cap is removed and the projector is turned on.• Ensure the external graphics port is enabled. If you are using a Dell portable computer, press   (Fn+F8). For other computers, see your respective documentation.• Ensure that all the cables are securely connected. See Connecting Your Projector on page 7.• Ensure that the pins of the connectors are not bent or broken.• Ensure that the lamp is securely installed (see Changing the Lamp on page 35).• Use Test Pattern in the Preferences menu. Ensure that the colors of the test pattern are correct.

Problem (continued)	Possible Solution (continued)
Partial, scrolling, or incorrectly displayed image	<ol style="list-style-type: none"> 1 Press the Resync button on the remote control or the control panel. 2 If you are using a Dell portable computer, set the resolution of the computer to XGA (1024 x 768): <ol style="list-style-type: none"> a Right-click the unused portion of your Windows desktop, click Properties and then select Settings tab. b Verify the setting is 1024 x 768 pixels for the external monitor port. c Press   (Fn+F8). <p>If you experience difficulty in changing resolutions or your monitor freezes, restart all the equipment and the projector.</p> <p>If you are not using a Dell portable computer, see your documentation.</p>
The screen does not display your presentation	If you are using a portable computer, press   (Fn+F8).
Image is unstable or flickering	Adjust the tracking in the OSD Display tab (in PC Mode only).
Image has vertical flickering bar	Adjust the frequency in the OSD Display tab (in PC Mode only).
Image color is not correct	<ul style="list-style-type: none"> • If your graphic card output signal is sync on Green, and you would like to display VGA at 60Hz signal, please go into OSD select Display, select Signal Type and then select RGB. • Use Test Pattern in the Preferences menu. Ensure that the colors of the test pattern are correct.
Image is out of focus	<ol style="list-style-type: none"> 1 Adjust the focus ring on the projector lens. 2 Ensure that the projection screen is within the required distance from the projector (4.9 ft [1.5 m] to 39.4 ft [12.0 m]).

Problem (continued)	Possible Solution (continued)
The image is stretched when displaying a 16:9 DVD	<p>The projector automatically detects a 16:9 DVD and adjusts the aspect ratio to full screen with a 4:3 (letter-box) default setting.</p> <p>If the image is still stretched, adjust the aspect ratio as follows:</p> <ul style="list-style-type: none"> • If you are playing a 16:9 DVD, select 4:3 aspect ratio type on your DVD player. • If you cannot select 4:3 aspect ratio type on your DVD player, select 4:3 aspect ratio in the Set Up menu in the OSD.
Image is reversed	Select Set Up from the OSD and adjust the projector mode.
Lamp is burned out or makes a popping sound	When the lamp reaches its end of life, it may burn out and may make a loud popping sound. If this occurs, the projector does not turn back on. To replace the lamp, see Changing the Lamp on page 35.
LAMP light is solid orange	If the LAMP light is solid orange, replace the lamp.
LAMP light and Power light are blinking orange	If the LAMP light and the Power light are blinking orange, the lamp driver has failed and the projector will automatically shut down. Unplug the power cord after 3 minutes then turn the display on again. If this problem persists, contact Dell.
LAMP light is blinking orange and Power light is solid blue	If the LAMP light is blinking orange and Power light is solid blue, the system has failed and the projector will automatically shut down. Unplug the power cord after 3 minutes then turn the display on again. If this problem persists, contact Dell.
TEMP light is solid orange and Power light is solid blue	The lamp has overheated. The display automatically shuts down. Turn the display on again after the projector cools down. If the problem persists, contact Dell.

Problem (continued)	Possible Solution (continued)
TEMP light and Power light are solid orange	The lamp driver has overheated. The display automatically shuts down. Turn the display on again after the projector cools down. If the problem persists, contact Dell.
TEMP light is blinking orange	A projector fan has failed and the projector will automatically shut down. If the problem persists, contact Dell.
The OSD does not appear on the screen	Try to press the Menu button on the panel for 15 seconds to unlock the OSD. Check the Menu Lock on page 27.
The remote control is not operating smoothly or works only within a limited range	The battery may be low. Check if the laser beam transmitted from the remote is too dim. If so, replace with 2 new AAA batteries.

Changing the Lamp

Replace the lamp when the message "Lamp is approaching the end of its useful life in full power operation. Replacement suggested! www.dell.com/lamps" appears on the screen. If this problem persists after replacing the lamp, contact Dell. For more information, see "Contacting Dell".

⚠ CAUTION: The lamp becomes very hot when in use. Do not attempt to replace the lamp until the projector has been allowed to cool down for at least 30 minutes.

- 1 Turn off the projector and disconnect the power cord.
- 2 Let the projector cool for at least 30 minutes.
- 3 Loosen the 2 screws that secure the lamp cover, and remove the cover.

⚠ CAUTION: If the lamp has shattered, be careful as broken pieces are sharp and can cause injury. Remove all broken pieces from the projector and dispose or recycle according to state, local, or federal law. Go to www.dell.com/hg for additional information.

- 4 Loosen the 2 screws that secure the lamp.

⚠ CAUTION: Do not touch the bulb or the lamp glass at any time. Projector lamps are very fragile and may shatter if touched.

- 5 Pull up the lamp by its metal handle.

📎 NOTE: Dell may require that lamps replaced under warranty be returned to Dell. Otherwise, contact your local waste disposal agency for the address of the nearest deposit site.

- 6 Replace with the new lamp.
- 7 Tighten the 2 screws that secure the lamp.
- 8 Replace the lamp cover and tighten the 2 screws.
- 9 Reset the lamp usage time by selecting "Yes" for Lamp Reset in the OSD Lamp tab. (See LAMP on page 25)

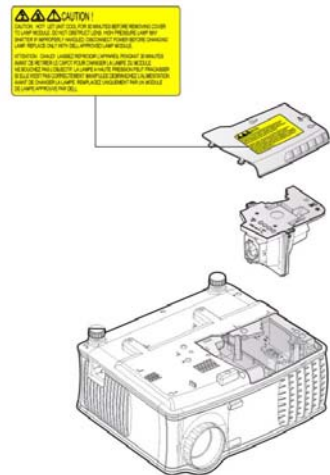



CAUTION: Lamp Disposal (for the US only)

 **LAMP(S) INSIDE THIS PRODUCT CONTAIN MERCURY AND MUST BE RECYCLED OR DISPOSED OF ACCORDING TO LOCAL, STATE OR FEDERAL LAWS. FOR MORE INFORMATION, GO TO WWW.DELL.COM/HG OR CONTACT THE ELECTRONIC INDUSTRIES ALLIANCE AT WWW.EIAE.ORG. FOR LAMP SPECIFIC DISPOSAL INFORMATION CHECK WWW.LAMPRECYCLE.ORG.**

Specifications

Light Valve	Single-chip 0.55" XGA DDR technology
Brightness	2100 ANSI Lumens (Max.)
Contrast Ratio	2000:1 Typical (Full On/Full Off)
Uniformity	80% Typical (Japan Standard - JBMA)
Lamp	200 watt user-replaceable 2500 hour lamp (up to 3000 hours in eco mode)
Number of Pixels	1024 x 768 (XGA)
Displayable Color	16.7M colors
Color Wheel Speed	100~127.5Hz (1.5~2X)
Projection Lens	F/2.35~2.47, f=21.83~23.81 mm with 1.1x manual zoom lens
Projection Screen Size	34.7~304.9 inches (diagonal)
Projection Distance	4.9~39.4 ft (1.5 m~12.0 m)
Video Compatibility	NTSC 3.58, NTSC 4.43, PAL, PAL-M, PAL-N, SECAM, and HDTV (480i; 480P, 576i; 576P; 720P; 1080i) compatibility Composite video, Component video and S-video capability
H. Frequency	15kHz-94kHz (Analog)
V. Frequency	50Hz-85Hz (Analog)
Power Supply	Universal 100-240V AC 50-60Hz with PFC input
Power Consumption	255 watts typical, 190 watts in eco mode

Audio	1 speaker, 2 watt RMS
Noise Level	36 dB(A) Full-on mode, 31 dB(A) Eco-mode
Weight	<4.6 lbs (2.1 kg)
Dimensions (W x H x D)	External 9.6 x 8.3 x 4.5 ± 0.04 inches (244 x 211 x 115 mm)
Environmental	Operating temperature: 5°C - 35°C (41°F- 95°F) Humidity: 80% maximum Storage temperature: -20°C to 60°C (-4°F to 140°F) Humidity: 90% maximum
Regulatory	FCC, ICES-003, CE, VCCI, C-Tick, MIC/Korea, CCC, UL/cUL, Nemko-GS, CB, PSE, PSB, IRAM, NOM, Gost-R
I/O Connectors	Power: one AC power input socket (3-pins) VGA input: two 15-pins VGA connectors (Blue), "VGA-A In & VGA-B In", for analog RGB/Component, HDTV input signals VGA output: one 15-pins VGA connectors (Black) for "VGA-A Out" loop through Video input: one S-video connector, one Composite Video connector (RCA-Yellow) Audio input: one 3.5mm stereo mini phone jack (Blue) Audio output: one 3.5mm stereo mini phone jack (Green) RS-232 port: one mini-DIN 6-pins for RS232 support USB port: one USB slave for remote mouse support

RS232 Pin Assignment

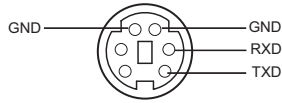

RS232 Protocol

- Communication Settings

Connection settings	Value
Baud Rate:	19200
Data Bits:	8
Parity	None
Stop Bits	1

- Command types

To pop up the OSD menu and adjust the settings.

- Control command Syntax (From PC to Projector)

[H][AC][SoP][CRC][ID][SoM][COMMAND]

- Example: Power ON Command (Send low byte firstly)

--> 0xBE, 0xEF, 0x10, 0x05, 0x00, 0xC6, 0xFF, 0x11, 0x11, 0x01, 0x00, 0x01

- Control Commands List

Go to support.dell.com to view the latest RS232 code.

Compatibility Modes

Mode	Resolution	(ANALOG)	
		V. Frequency (Hz)	H. Frequency (KHz)
VGA	640X350	70	31.47
VGA	640X350	85	37.86
VGA	640X400	85	37.86
VGA	640X480	60	31.47
VGA	640X480	72	37.86
VGA	640X480	75	37.50
VGA	640X480	85	43.27
VGA	720X400	70	31.50
VGA	720X400	85	37.93
SVGA	800X600	56	35.16
SVGA	800X600	60	37.88
SVGA	800X600	72	48.11
SVGA	800X600	75	46.88
SVGA	800X600	85	53.67
XGA	1024X768	60	48.36
XGA	1024X768	70	56.48
XGA	1024X768	75	60.02
XGA	1024X768	85	68.68
*	1152X864	75	67.50
*UVGA	1280X960	60	60.00
*UVGA	1280X960	85	85.94
*WXGA	1360X768	60	47.71
*SXGA	1280X1024	60	63.98
*SXGA	1280X1024	75	79.98
*SXGA	1280X1024	85	91.15
*SXGA+	1400X1050	60	65.31
*SXGA+	1400X1050	75	82.28
*SXGA+	1400X1050	85	93.88
*UXGA	1600x1200	60	75.00
*UXGA	1600x1200	65	81.25
*UXGA	1600x1200	70	87.50
MAC LC13"	640X480	66.66	34.98
MAC II 13"	640X480	66.68	35.00

MAC 16"	832X624	75	49.73
MAC 19"	1024X768	75	60.24
*MAC	1152X870	75	68.68
MAC G4	640X480	60	31.35
IMAC DV	1024X768	75	60.00
*IMAC DV	1152X870	75	68.49
*IMAC DV	1280X960	75	75.00
*IMAC DV	1280X1024	85	91.10
*Compressed computer image.			

Contacting Dell

To contact Dell electronically, you can access the following websites:

- www.dell.com
- support.dell.com (support)

For specific web addresses for your country, find the appropriate country section in the table below.



NOTE: Toll-free numbers are for use within the country for which they are listed.



NOTE: In certain countries, support specific to Dell XPS™ portable computers is available at a separate telephone number listed for participating countries. If you do not see a telephone number listed that is specific for XPS™ portable computers, you may contact Dell through the support number listed and your call will be routed appropriately.

When you need to contact Dell, use the electronic addresses, telephone numbers, and codes provided in the following table. If you need assistance in determining which codes to use, contact a local or an international operator.

Country (City) International Access Code Country Code City Code	Department Name or Service Area, Website and E-Mail Address	Area Codes, Local Numbers, and Toll-Free Numbers
Anguilla	General Support	toll-free: 800-335-0031
Antigua and Barbuda	General Support	1-800-805-5924

Country (City) International Access Code Country Code City Code	Department Name or Service Area, Website and E-Mail Address	Area Codes, Local Numbers, and Toll-Free Numbers
Argentina (Buenos Aires)	Website: www.dell.com.ar	
International Access Code: 00	E-mail: us_latin_services@dell.com	
Country Code: 54	E-mail for desktop and portable computers: la-techsupport@dell.com	
City Code: 11	E-mail for servers and EMC® storage products: la_enterprise@dell.com	
	Customer Care	toll-free: 0-800-444-0730
	Hardware and Warranty Support	toll-free: 0-800-444-0733
	Hardware And Warranty Support Services	toll-free: 0-800-444-0724
	Sales	0-810-444-3355
Aruba	General Support	toll-free: 800-1578
Australia (Sydney)	Website: support.ap.dell.com	
International Access Code: 0011	E-mail: support.ap.dell.com/contactus	
Country Code: 61	General Support	13DELL-133355
City Code: 2		

Country (City) International Access Code Country Code City Code	Department Name or Service Area, Website and E-Mail Address	Area Codes, Local Numbers, and Toll-Free Numbers
Austria (Vienna) International Access Code: 900 Country Code: 43 City Code: 1	Website: support.euro.dell.com E-mail: tech_support_central_europe@ dell.com Home/Small Business Sales Home/Small Business Fax Home/Small Business Customer Care Preferred Accounts/Corporate Customer Care Support for XPS portable computers only Home/Small Business Support for all other Dell computers Preferred Accounts/Corporate Support Switchboard	0820 240 530 00 0820 240 530 49 0820 240 530 14 0820 240 530 16 0820 240 530 81 0820 240 530 14 0660 8779 0820 240 530 00
Bahamas	General Support	toll-free: 1-866-278- 6818
Barbados	General Support	1-800-534-3066

Country (City) International Access Code Country Code City Code	Department Name or Service Area, Website and E-Mail Address	Area Codes, Local Numbers, and Toll-Free Numbers
Belgium (Brussels)	Website: support.euro.dell.com	
International Access Code: 00	Hardware And Warranty Support for XPS portable computers only	02 481 92 96
Country Code: 32	Hardware And Warranty Support for all other Dell computers	02 481 92 88
City Code: 2	Hardware And Warranty Support Fax	02 481 92 95
	Customer Care	02 713 15 65
	Corporate Sales	02 481 91 00
	Fax	02 481 92 99
	Switchboard	02 481 91 00
Bermuda	General Support	1-800-342-0671
Bolivia	General Support	toll-free: 800-10-0238
Brazil	Website: www.dell.com/br	
International Access Code: 00	Customer Support, Hardware and Warranty Support	0800 90 3355
Country Code: 55	Hardware and Warranty Support Fax	51 481 5470
City Code: 51	Customer Care Fax	51 481 5480
	Sales	0800 90 3390
British Virgin Islands	General Support	toll-free: 1-866-278-6820

Country (City) International Access Code Country Code City Code	Department Name or Service Area, Website and E-Mail Address	Area Codes, Local Numbers, and Toll-Free Numbers
Brunei Country Code: 673	Hardware and Warranty Support (Penang, Malaysia)	604 633 4966
	Customer Care (Penang, Malaysia)	604 633 4888
	Transaction Sales (Penang, Malaysia)	604 633 4955
Canada (North York, Ontario) International Access Code: 011	Online Order Status: www.dell.ca/ostatus	
	AutoTech (automated Hardware and Warranty Support)	toll-free: 1-800-247- 9362
	Customer Service (Home Sales/Small Business)	toll-free: 1-800-847- 4096
	Customer Service (med./large business, government)	toll-free: 1-800-326- 9463
	Customer Service (printers, projectors, televisions, handhelds, digital jukebox, and wireless)	toll-free: 1-800-847- 4096
	Hardware Warranty Support (Home Sales/Small Business)	toll-free: 1-800-906- 3355
	Hardware Warranty Support (med./large bus., government)	toll-free: 1-800-387- 5757
	Hardware Warranty Support (printers, projectors, televisions, handhelds, digital jukebox, and wireless)	1-877-335-5767
	Sales (Home Sales/Small Business)	toll-free: 1-800-387- 5752
	Sales (med./large bus., government)	toll-free: 1-800-387- 5755
Spare Parts Sales & Extended Service Sales	1 866 440 3355	

Country (City) International Access Code Country Code City Code	Department Name or Service Area, Website and E-Mail Address	Area Codes, Local Numbers, and Toll-Free Numbers
Cayman Islands	General Support	1-800-805-7541
Chile (Santiago) Country Code: 56 City Code: 2	Sales and Customer Support	toll-free: 1230-020-4823
China (Xiamen) Country Code: 86 City Code: 592	Hardware and Warranty Support website: support.dell.com.cn Hardware and Warranty Support E-mail: cn_support@dell.com Customer Care E-mail: customer_cn@dell.com	592 818 1350
	Hardware and Warranty Support Fax	
	Hardware and Warranty Support (Dell™ Dimension™ and Inspiron)	toll-free: 800 858 2968
	Hardware and Warranty Support (OptiPlex™, Latitude™, and Dell Precision™)	toll-free: 800 858 0950
	Hardware and Warranty Support (servers and storage)	toll-free: 800 858 0960
	Hardware and Warranty Support (projectors, PDAs, switches, routers, and so on)	toll-free: 800 858 2920
	Hardware and Warranty Support (printers)	toll-free: 800 858 2311
	Customer Care	toll-free: 800 858 2060
	Customer Care Fax	592 818 1308

Country (City) International Access Code Country Code City Code	Department Name or Service Area, Website and E-Mail Address	Area Codes, Local Numbers, and Toll-Free Numbers
	Home and Small Business	toll-free: 800 858 2222
	Preferred Accounts Division	toll-free: 800 858 2557
	Large Corporate Accounts GCP	toll-free: 800 858 2055
	Large Corporate Accounts Key Accounts	toll-free: 800 858 2628
	Large Corporate Accounts North	toll-free: 800 858 2999
	Large Corporate Accounts North Government and Education	toll-free: 800 858 2955
	Large Corporate Accounts East	toll-free: 800 858 2020
	Large Corporate Accounts East Government and Education	toll-free: 800 858 2669
	Large Corporate Accounts Queue Team	toll-free: 800 858 2572
	Large Corporate Accounts South	toll-free: 800 858 2355
	Large Corporate Accounts West	toll-free: 800 858 2811
	Large Corporate Accounts Spare Parts	toll-free: 800 858 2621
Colombia	General Support	980-9-15-3978
Costa Rica	General Support	0800-012-0435

Country (City) International Access Code Country Code City Code	Department Name or Service Area, Website and E-Mail Address	Area Codes, Local Numbers, and Toll-Free Numbers
Czech Republic (Prague)	Website: support.euro.dell.com	
International Access Code: 00	E-mail: czech_dell@dell.com	
Country Code: 420	Hardware and Warranty Support	22537 2727
	Customer Care	22537 2707
	Fax	22537 2714
	Hardware and Warranty Fax	22537 2728
	Switchboard	22537 2711
Denmark (Copenhagen)	Website: support.euro.dell.com	
International Access Code: 00	Hardware and Warranty Support for XPS portable computers only	7010 0074
Country Code: 45	Hardware and Warranty Support for all other Dell computers	7023 0182
	Customer Care (Relational)	7023 0184
	Home/Small Business Customer Care	3287 5505
	Switchboard (Relational)	3287 1200
	Switchboard Fax (Relational)	3287 1201
	Switchboard (Home/Small Business)	3287 5000
	Switchboard Fax (Home/Small Business)	3287 5001
Dominica	General Support	toll-free: 1-866-278-6821
Dominican Republic	General Support	1-800-148-0530
Ecuador	General Support	toll-free: 999-119
El Salvador	General Support	01-899-753-0777

Country (City) International Access Code Country Code City Code	Department Name or Service Area, Website and E-Mail Address	Area Codes, Local Numbers, and Toll-Free Numbers
Finland (Helsinki)	Website: support.euro.dell.com	
International Access Code: 990	Hardware and Warranty Support	09 253 313 60
Country Code: 358	Customer Care	09 253 313 38
City Code: 9	Fax	09 253 313 99
	Switchboard	09 253 313 00
France (Paris) (Montpellier)	Website: support.euro.dell.com	
	Home and Small Business	
International Access Code: 00	Hardware and Warranty Support for XPS portable computers only	0825 387 129
Country Code: 33		
City Codes: (1) (4)	Hardware and Warranty Support for all other Dell computers	0825 387 270
	Customer Care	0825 823 833
	Switchboard	0825 004 700
	Switchboard (calls from outside of France)	04 99 75 40 00
	Sales	0825 004 700
	Fax	0825 004 701
	Fax (calls from outside of France)	04 99 75 40 01
	Corporate	
	Hardware and Warranty Support	0825 004 719
	Customer Care	0825 338 339
	Switchboard	01 55 94 71 00
	Sales	01 55 94 71 00
	Fax	01 55 94 71 01

Country (City) International Access Code Country Code City Code	Department Name or Service Area, Website and E-Mail Address	Area Codes, Local Numbers, and Toll-Free Numbers
Germany (Langen) International Access Code: 00 Country Code: 49 City Code: 6103	Website: support.euro.dell.com E-mail: tech_support_central_europe@ dell.com Hardware and Warranty Support for XPS portable computers only Hardware and Warranty Support for all other Dell computers Home/Small Business Customer Care Global Segment Customer Care Preferred Accounts Customer Care Large Accounts Customer Care Public Accounts Customer Care Switchboard	06103 766-7222 06103 766-7200 0180-5-224400 06103 766-9570 06103 766-9420 06103 766-9560 06103 766-9555 06103 766-7000
Greece International Access Code: 00 Country Code: 30	Website: support.euro.dell.com Hardware and Warranty Support Gold Service Hardware and Warranty Support Switchboard Gold Service Switchboard Sales Fax	00800-44 14 95 18 00800-44 14 00 83 2108129810 2108129811 2108129800 2108129812
Grenada	General Support	toll-free: 1-866-540- 3355
Guatemala	General Support	1-800-999-0136

Country (City) International Access Code Country Code City Code	Department Name or Service Area, Website and E-Mail Address	Area Codes, Local Numbers, and Toll-Free Numbers
Guyana	General Support	toll-free: 1-877-270-4609
Hong Kong	Website: support.ap.dell.com	
International Access Code: 001	Hardware and Warranty Support E-mail: apsupport@dell.com	
Country Code: 852	Hardware and Warranty Support (Dimension and Inspiron)	2969 3188
	Hardware and Warranty Support (OptiPlex, Latitude, and Dell Precision)	2969 3191
	Hardware and Warranty Support (PowerApp™, PowerEdge™, PowerConnect™, and PowerVault™)	2969 3196
	Customer Care	3416 0910
	Large Corporate Accounts	3416 0907
	Global Customer Programs	3416 0908
	Medium Business Division	3416 0912
	Home and Small Business Division	2969 3105
India	E-mail: india_support_desktop@dell.com india_support_notebook@dell.com india_support_Server@dell.com	
	Hardware And Warranty Support	1600338045 and 1600448046
	Sales (Large Corporate Accounts)	1600 33 8044

Country (City) International Access Code Country Code City Code	Department Name or Service Area, Website and E-Mail Address	Area Codes, Local Numbers, and Toll-Free Numbers
	Sales (Home and Small Business)	1600 33 8046
Ireland (Cherrywood)	Website: support.euro.dell.com	
International Access Code: 00	E-mail: dell_direct_support@dell.com	
Country Code: 353	Hardware and Warranty Support for XPS portable computers only	1850 200 722
City Code: 1	Hardware and Warranty Support for all other Dell computers	1850 543 543
	U.K. Hardware and Warranty Support (dial within U.K. only)	0870 908 0800
	Home User Customer Care	01 204 4014
	Small Business Customer Care	01 204 4014
	U.K. Customer Care (dial within U.K. only)	0870 906 0010
	Corporate Customer Care	1850 200 982
	Corporate Customer Care (dial within U.K. only)	0870 907 4499
	Ireland Sales	01 204 4444
	U.K. Sales (dial within U.K. only)	0870 907 4000
	Fax/Sales Fax	01 204 0103
	Switchboard	01 204 4444

Country (City) International Access Code Country Code City Code	Department Name or Service Area, Website and E-Mail Address	Area Codes, Local Numbers, and Toll-Free Numbers
Italy (Milan)	Website: support.euro.dell.com	
International Access Code: 00	Home and Small Business	
Country Code: 39	Hardware and Warranty Support	02 577 826 90
City Code: 02	Customer Care	02 696 821 14
	Fax	02 696 821 13
	Switchboard	02 696 821 12
	Corporate	
	Hardware and Warranty Support	02 577 826 90
	Customer Care	02 577 825 55
	Fax	02 575 035 30
	Switchboard	02 577 821
Jamaica	General Support (dial from within Jamaica only)	1-800-682-3639
Japan (Kawasaki)	Website: support.jp.dell.com	
International Access Code: 001	Hardware And Warranty Support (servers)	toll-free: 0120-198-498
Country Code: 81	Hardware And Warranty Support outside of Japan (servers)	81-44-556-4162
City Code: 44	Hardware And Warranty Support (Dimension and Inspiron)	toll-free: 0120-198-226
	Hardware And Warranty Support outside of Japan (Dimension and Inspiron)	81-44-520-1435
	Hardware And Warranty Support (Dell Precision, OptiPlex, and Latitude)	toll-free:0120-198-433

Country (City) International Access Code Country Code City Code	Department Name or Service Area, Website and E-Mail Address	Area Codes, Local Numbers, and Toll-Free Numbers
	Hardware And Warranty Support outside of Japan (Dell Precision, OptiPlex, and Latitude)	81-44-556-3894
	Hardware And Warranty Support (PDAs, projectors, printers, routers)	toll-free: 0120-981- 690
	Hardware And Warranty Support outside of Japan (PDAs, projectors, printers, routers)	81-44-556-3468
	Faxbox Service	044-556-3490
	24-Hour Automated Order Service	044-556-3801
	Customer Care	044-556-4240
	Business Sales Division (up to 400 employees)	044-556-1465
	Preferred Accounts Division Sales (over 400 employees)	044-556-3433
	Large Corporate Accounts Sales (over 3500 employees)	044-556-3430
	Public Sales (government agencies, educational institutions, and medical institutions)	044-556-1469
	Global Segment Japan	044-556-3469
	Individual User	044-556-1760
	Switchboard	044-556-4300

Country (City) International Access Code Country Code City Code	Department Name or Service Area, Website and E-Mail Address	Area Codes, Local Numbers, and Toll-Free Numbers
Korea (Seoul)	E-mail: krsupport@dell.com	
International Access Code: 001	Support	toll-free: 080-200-3800
Country Code: 82	Support (Dimension, PDA, Electronics and Accessories)	toll-free: 080-200-3801
City Code: 2	Sales	toll-free: 080-200-3600
	Fax	2194-6202
	Switchboard	2194-6000
Latin America	Customer Hardware and Warranty Support (Austin, Texas, U.S.A.)	512 728-4093
	Customer Service (Austin, Texas, U.S.A.)	512 728-3619
	Fax (Hardware and Warranty Support and Customer Service) (Austin, Texas, U.S.A.)	512 728-3883
	Sales (Austin, Texas, U.S.A.)	512 728-4397
	SalesFax (Austin, Texas, U.S.A.)	512 728-4600
		or 512 728-3772
Luxembourg	Website: support.euro.dell.com	
International Access Code: 00	Support	342 08 08 075
Country Code: 352	Home/Small Business Sales	+32 (0)2 713 15 96
	Corporate Sales	26 25 77 81
	Customer Care	+32 (0)2 481 91 19
	Fax	26 25 77 82

Country (City) International Access Code Country Code City Code	Department Name or Service Area, Website and E-Mail Address	Area Codes, Local Numbers, and Toll-Free Numbers
Macao Country Code: 853	Hardware and Warranty Support	toll-free: 0800 105
	Customer Service (Xiamen, China)	34 160 910
	Transaction Sales (Xiamen, China)	29 693 115
Malaysia (Penang) International Access Code: 00 Country Code: 60 City Code: 4	Website: support.ap.dell.com Hardware And Warranty Support (Dell Precision, OptiPlex, and Latitude) Hardware And Warranty Support (Dimension, Inspiron, and Electronics and Accessories) Hardware And Warranty Support (PowerApp, PowerEdge, PowerConnect, and PowerVault) Customer Care Transaction Sales Corporate Sales	toll- free: 1 800 880 193 toll- free: 1 800 881 306 toll- free: 1800 881 386 toll- free: 1800 881 306 (option 6) toll- free: 1 800 888 202 toll- free: 1 800 888 213

Country (City) International Access Code Country Code City Code	Department Name or Service Area, Website and E-Mail Address	Area Codes, Local Numbers, and Toll-Free Numbers
Mexico International Access Code: 00 Country Code: 52	Customer Hardware And Warranty Support Sales Customer Service Main	001-877-384-8979 or 001-877-269- 3383 50-81-8800 or 01-800-888-3355 001-877-384-8979 or 001-877-269- 3383 50-81-8800 or 01-800-888-3355
Montserrat	General Support	toll-free: 1-866-278- 6822
Netherlands Antilles	General Support	001-800-882-1519
Netherlands (Amsterdam) International Access Code: 00 Country Code: 31 City Code: 20	Website: support.euro.dell.com Hardware and Warranty Support for XPS portable computers only Hardware and Warranty Support for all other Dell computers Hardware and Warranty Support Fax Home/Small Business Customer Care Relational Customer Care Home/Small Business Sales Relational Sales Home/Small Business Sales Fax Relational Sales Fax Switchboard Switchboard Fax	020 674 45 94 020 674 45 00 020 674 47 66 020 674 42 00 020 674 4325 020 674 55 00 020 674 50 00 020 674 47 75 020 674 47 50 020 674 50 00 020 674 47 50

Country (City) International Access Code Country Code City Code	Department Name or Service Area, Website and E-Mail Address	Area Codes, Local Numbers, and Toll-Free Numbers
New Zealand	Website: support.ap.dell.com	
International Access Code: 00	E-mail: support.ap.dell.com/contactus	
Country Code: 64	General Support	0800 441 567
Nicaragua	General Support	001-800-220-1006
Norway (Lysaker)	Website: support.euro.dell.com	
International Access Code: 00	Hardware and Warranty Support for XPS portable computers only	815 35 043
Country Code: 47	Hardware and Warranty Support for all other Dell products	671 16882
	Relational Customer Care	671 17575
	Home/Small Business Customer Care	23162298
	Switchboard	671 16800
	Fax Switchboard	671 16865
Panama	General Support	001-800-507-0962
Peru	General Support	0800-50-669
Poland (Warsaw)	Website: support.euro.dell.com	
International Access Code: 011	E-mail: pl_support_tech@dell.com	
Country Code: 48	Customer Service Phone	57 95 700
City Code: 22	Customer Care	57 95 999
	Sales	57 95 999
	Customer Service Fax	57 95 806
	Reception Desk Fax	57 95 998
	Switchboard	57 95 999

Country (City) International Access Code Country Code City Code	Department Name or Service Area, Website and E-Mail Address	Area Codes, Local Numbers, and Toll-Free Numbers
Portugal	Website: support.euro.dell.com	
International Access Code: 00	Hardware and Warranty Support	707200149
Country Code: 351	Customer Care	800 300 413
	Sales	800 300 410 or 800 300 411 or 800 300 412 or 21 422 07 10
	Fax	21 424 01 12
Puerto Rico	General Support	1-800-805-7545
St. Kitts and Nevis	General Support	toll-free: 1-877-441- 4731
St. Lucia	General Support	1-800-882-1521
St. Vincent and the Grenadines	General Support	toll-free: 1-877-270- 4609

Country (City) International Access Code Country Code City Code	Department Name or Service Area, Website and E-Mail Address	Area Codes, Local Numbers, and Toll-Free Numbers
Singapore (Singapore)	Website: support.ap.dell.com	
International Access Code: 005	Hardware and Warranty Support (Dimension, Inspiron, and Electronics and Accessories)	toll-free: 1 800 394 7430
Country Code: 65	Hardware and Warranty Support (OptiPlex, Latitude, and Dell Precision)	toll-free: 1 800 394 7488
	Hardware and Warranty Support (PowerApp, PowerEdge, PowerConnect, and PowerVault)	toll-free: 1 800 394 7478
	Customer Care	toll-free: 1 800 394 7430 (option 6)
	Transaction Sales	toll-free: 1 800 394 7412
	Corporate Sales	toll-free: 1 800 394 7419
Slovakia (Prague)	Website: support.euro.dell.com	
International Access Code: 00	E-mail: czech_dell@dell.com	
Country Code: 421	Hardware and Warranty Support	02 5441 5727
	Customer Care	420 22537 2707
	Fax	02 5441 8328
	Tech Fax	02 5441 8328
	Switchboard (Sales)	02 5441 7585

Country (City) International Access Code Country Code City Code	Department Name or Service Area, Website and E-Mail Address	Area Codes, Local Numbers, and Toll-Free Numbers
South Africa (Johannesburg) International Access Code: 09/091 Country Code: 27 City Code: 11	Website: support.euro.dell.com E-mail: dell_za_support@dell.com Gold Queue Hardware and Warranty Support Customer Care Sales Fax Switchboard	011 709 7713 011 709 7710 011 709 7707 011 709 7700 011 706 0495 011 709 7700
Southeast Asian and Pacific Countries	Hardware and Warranty Support, Customer Service, and Sales (Penang, Malaysia)	604 633 4810
Spain (Madrid) International Access Code: 00 Country Code: 34 City Code: 91	Website: support.euro.dell.com Home and Small Business Hardware and Warranty Support Customer Care Sales Switchboard Fax Corporate Hardware and Warranty Support Customer Care Switchboard Fax	902 100 130 902 118 540 902 118 541 902 118 541 902 118 539 902 100 130 902 115 236 91 722 92 00 91 722 95 83

Country (City) International Access Code Country Code City Code	Department Name or Service Area, Website and E-Mail Address	Area Codes, Local Numbers, and Toll-Free Numbers
Sweden (Upplands Vasby)	Website: support.euro.dell.com	
International Access Code: 00	Hardware and Warranty Support for XPS portable computers only	0771 340 340
Country Code: 46	Hardware and Warranty Support for all other Dell products	08 590 05 199
City Code: 8	Relational Customer Care	08 590 05 642
	Home/Small Business Customer Care	08 587 70 527
	Employee Purchase Program (EPP) Support	20 140 14 44
	Hardware and Warranty Support Fax	08 590 05 594
	Sales	08 590 05 185

Country (City) International Access Code Country Code City Code	Department Name or Service Area, Website and E-Mail Address	Area Codes, Local Numbers, and Toll-Free Numbers
Switzerland (Geneva)	Website: support.euro.dell.com	
International Access Code: 00	E-mail: Tech_support_central_Europe @dell.com	
Country Code: 41		
City Code: 22	Hardware and Warranty Support for XPS portable computers only	0848 33 88 57
	Hardware and Warranty Support (Home and Small Business) for all other Dell products	0844 811 411
	Hardware and Warranty Support (Corporate)	0844 822 844
	Customer Care (Home and Small Business)	0848 802 202
	Customer Care (Corporate)	0848 821 721
	Fax	022 799 01 90
	Switchboard	022 799 01 01

Country (City) International Access Code Country Code City Code	Department Name or Service Area, Website and E-Mail Address	Area Codes, Local Numbers, and Toll-Free Numbers
Taiwan	Website: support.ap.dell.com	
International Access Code: 002	E-mail: ap_support@dell.com	
Country Code: 886	Hardware and Warranty Support (OptiPlex, Latitude, Inspiron, Dimension, and Electronics and Accessories)	toll-free: 00801 86 1011
	Hardware and Warranty Support (PowerApp, PowerEdge, PowerConnect, and PowerVault)	toll-free: 00801 60 1256
	Customer Care	toll-free: 00801 60 1250 (option 5)
	Transaction Sales	toll-free: 00801 65 1228
	Corporate Sales	toll-free: 00801 651 227
Thailand	Website: support.ap.dell.com	
International Access Code: 001	Hardware and Warranty Support (OptiPlex, Latitude, and Dell Precision)	toll-free: 1800 0060 07
Country Code: 66	Hardware and Warranty Support (PowerApp, PowerEdge, PowerConnect, and PowerVault)	toll-free: 1800 0600 09
	Customer Care	toll-free: 1800 006 007 (option 7)
	Corporate Sales	toll-free: 1800 006 009
	Transaction Sales	toll-free: 1800 006 006

Country (City) International Access Code Country Code City Code	Department Name or Service Area, Website and E-Mail Address	Area Codes, Local Numbers, and Toll-Free Numbers
Trinidad/Tobago	General Support	1-800-805-8035
Turks and Caicos Islands	General Support	toll-free: 1-866-540-3355
U.K. (Bracknell)	Website: support.euro.dell.com	
International Access Code: 00	Customer Care website: support.euro.dell.com/uk/en/ECare/Form/Home.asp	
Country Code: 44	E-mail: dell_direct_support@dell.com	
City Code: 1344	Hardware and Warranty Support (Corporate/Preferred Accounts/PAD [1000+ employees])	0870 908 0500
	Hardware and Warranty Support for XPS portable computers only	0870 366 4180
	Hardware and Warranty Support (direct and general) for all other products	0870 908 0800
	Global Accounts Customer Care	01344 373 186
	Home and Small Business Customer Care	0870 906 0010
	Corporate Customer Care	01344 373 185

Country (City) International Access Code Country Code City Code	Department Name or Service Area, Website and E-Mail Address	Area Codes, Local Numbers, and Toll-Free Numbers
	Preferred Accounts (500–5000 employees) Customer Care	0870 906 0010
	Central Government Customer Care	01344 373 193
	Local Government & Education Customer Care	01344 373 199
	Health Customer Care	01344 373 194
	Home and Small Business Sales	0870 907 4000
	Corporate/Public Sector Sales	01344 860 456
	Home and Small Business Fax	0870 907 4006
Uruguay	General Support	toll-free: 000-413-598-2521
U.S.A. (Austin, Texas) International Access Code: 011 Country Code: 1	Automated Order-Status Service	toll-free: 1-800-433-9014
	AutoTech (portable and desktop computers)	toll-free: 1-800-247-9362
	Hardware and Warranty Support (Dell TV, Printers, and Projectors) for Relationship customers	toll-free 1-877-459-7298
	Consumer (Home and Home Office) Support for all other Dell products	toll-free: 1-800-624-9896
	Customer Service	toll-free: 1-800-624-9897
	Employee Purchase Program (EPP) Customers	toll-free: 1-800-695-8133
	Financial Services website: www.dellfinancialservices.com	
	Financial Services (lease/loans)	toll-free: 1-877-577-3355

Country (City) International Access Code Country Code City Code	Department Name or Service Area, Website and E-Mail Address	Area Codes, Local Numbers, and Toll-Free Numbers
	Financial Services (Dell Preferred Accounts [DPA])	toll-free: 1-800-283-2210
	Business	
	Customer Service and Support	toll-free: 1-800-456-3355
	Employee Purchase Program (EPP) Customers	toll-free: 1-800-695-8133
	Printers and Projectors Support	toll-free: 1-877-459-7298
	Public (government, education, and healthcare)	
	Customer Service and Support	toll-free: 1-800-456-3355
	Employee Purchase Program (EPP) Customers	toll-free: 1-800-695-8133
	Dell Sales	toll-free: 1-800-289-3355 or toll-free: 1-800-879-3355
	Dell Outlet Store (Dell refurbished computers)	toll-free: 1-888-798-7561
	Software and Peripherals Sales	toll-free: 1-800-671-3355
	Spare Parts Sales	toll-free: 1-800-357-3355
	Extended Service and Warranty Sales	toll-free: 1-800-247-4618
	Fax	toll-free: 1-800-727-8320
	Dell Services for the Deaf, Hard-of-Hearing, or Speech-Impaired	toll-free: 1-877-DELLTTY (1-877-335-5889)

Country (City) International Access Code Country Code City Code	Department Name or Service Area, Website and E-Mail Address	Area Codes, Local Numbers, and Toll-Free Numbers
U.S. Virgin Islands	General Support	1-877-673-3355
Venezuela	General Support	8001-3605

Appendix: Regulatory Notices

FCC Notices (U.S. Only)

Most Dell computer systems are classified by the Federal Communications Commission (FCC) as Class B digital devices. To determine which classification applies to your computer system, examine all FCC registration labels located on the bottom, side, or back panel of your computer, on card-mounting brackets, and on the cards themselves. If any one of the labels carries a Class A rating, your entire system is considered to be a Class A digital device. If *all* labels carry an FCC Class B rating as distinguished by either an FCC ID number or the FCC logo, (FC), your system is considered to be a Class B digital device.

Once you have determined your system's FCC classification, read the appropriate FCC notice. Note that FCC regulations provide that changes or modifications not expressly approved by Dell could void your authority to operate this equipment.

This device complies with Part 15 of the FCC Rules. Operation is subject to the following two conditions:

- This device may not cause harmful interference.
- This device must accept any interference received, including interference that may cause undesired operation.

Class A

This equipment has been tested and found to comply with the limits for a Class A digital device pursuant to Part 15 of the FCC Rules. These limits are designed to provide reasonable protection against harmful interference when the equipment is operated in a commercial environment. This equipment generates, uses, and can radiate radio frequency energy and, if not installed and used in accordance with the manufacturer's instruction manual, may cause harmful interference with radio communications. Operation of this equipment in a residential area is likely to cause harmful interference, in which case you will be required to correct the interference at your own expense.

Class B

This equipment has been tested and found to comply with the limits for a Class B digital device pursuant to Part 15 of the FCC Rules. These limits are designed to provide reasonable protection against harmful interference in a residential installation. This equipment generates, uses, and can radiate radio frequency energy and, if not installed and used in accordance with the manufacturer's instruction manual, may cause interference with radio communications. However, there is no guarantee that interference will not occur in a particular installation. If this equipment does cause harmful interference to radio or television reception, which can be determined by turning the equipment off and on, you are encouraged to try to correct the interference by one or more of the following measures:

- Reorient or relocate the receiving antenna.
- Increase the separation between the equipment and the receiver.
- Connect the equipment into an outlet on a circuit different from that to which the receiver is connected.
- Consult the dealer or an experienced radio/television technician for help.

FCC Identification Information

The following information is provided on the device or devices covered in this document in compliance with FCC regulations:

- Product name: DLP Projector
- Model number: 1800MP/DELL
- Company name:
Dell Inc.
One Dell Way
Round Rock, Texas 78682 USA
512-338-4400

NOM Information (Mexico Only)

The following information is provided on the device(s) described in this document in compliance with the requirements of the official Mexican standards (NOM):

Exporter:	Dell Inc. One Dell Way Round Rock, TX 78682
Importer:	Dell Computer de México, S.A. de C.V. Paseo de la Reforma 2620 - 11° Piso Col. Lomas Altas 11950 México, D.F.
Ship to:	Dell Computer de México, S.A. de C.V. al Cuidado de Kuehne & Nagel de México S. de R.L. Avenida Soles No. 55 Col. Peñon de los Baños 15520 México, D.F.

Model	Supply Voltage	Frequency	Current Consumption
1800MP	AC 100-240 V	50-60 Hz	2.3 A

Glossary

ANSI LUMENS—A standard for measuring light output, used for comparing projectors.

ASPECT RATIO—The most popular aspect ratio is 4:3 (4 by 3). Early television and computer video formats are in a 4:3 aspect ratio, which means that the width of the image is 4/3 times the height.

BACKLIT (BACKLIGHT)—Refers to a remote control, or a projector control panel, that has buttons and controls that are illuminated.

Bandwidth—The number of cycles per second (Hertz) expressing the difference between the lower and upper limiting frequencies of a frequency band; also, the width of a band of frequencies.

Brightness—The amount of light emitting from a display or projection display or projection device. The brightness of projector is measured by ANSI lumens.

Color Temperature—A method of measuring the whiteness of a light source. Metal halide lamps have a higher temperature compared to halogen or incandescent lights.

Component Video—A method of delivering quality video in a format that contains all the components of the original image. These components are referred to as luma and chroma and are defined as Y'Pb'Pr' for analog component and Y'Cb'Cr' for digital component. Component video is available on DVD players and projectors.

Composite Video—The combined picture signal, including vertical and horizontal blanking and synchronizing signals.

Compression—A function that deletes resolution lines from the image to fit in the display area.

Compressed SVGA—To project an 800x600 image to a VGA projector, the original 800x600 signal must be compressed down. The data displays all the information with only two thirds of the pixels (307,000 vs 480,000). The resulting image is SVGA page size but sacrifices some of the image quality. If you are using an SVGA computers, connecting VGA to a VGA projector, provide better results.

Compressed SXGA—Found on XGA projectors, compressed SXGA handling allows these projectors to handle up to 1280x1024 SXGA resolution.

Compressed XGA—Found on SVGA projectors, compressed XGA handling allows these projectors to handle 1024x768 XGA resolution.

Contrast Ratio— Range of light and dark values in a picture, or the ratio between their maximum and minimum values. There are two methods used by the projection industry to measure the ratio:

1 Full On/Off — measures the ratio of the light output of an all white image (full on) and the light output of an all black (full off) image.

2 ANSI — measures a pattern of 16 alternating black and white rectangles. The average light output from the white rectangles is divided by the average light output of the black rectangles to determine the ANSI contrast ratio.

Full On/Off contrast is always a larger number than ANSI contrast for the same projector.

dB— decibel—A unit used to express relative difference in power or intensity, usually between two acoustic or electric signals, equal to ten times the common logarithm of the ratio of the two levels.

Diagonal Screen— A method of measuring the size of a screen or a projected image. It measures from one corner to the opposite corner. A 9FT high, 12FT wide, screen has a diagonal of 15FT. This document assumes that the diagonal dimensions are for the traditional 4:3 ratio of a computer image as per the example above.

DLP— Digital Light Processing—Reflective display technology developed by Texas Instruments, using small manipulated mirrors. Light passes through a color filter is sent to the DLP mirrors which arrange the RGB colors into a picture projected onto screen, also known as DMD.

DMD— digital Micro- Mirror Device— Each DMD consists of thousands of tilting, microscopic aluminum alloy mirrors mounted on a hidden yoke.

DVI— Digital Visual Interface— Defines the digital interface between digital devices such as projectors and personal computers. For devices that support DVI, a digital to digital connection can be made that eliminates the conversion to analog and thereby delivers an unblemished image.

Focal Length— The distance from the surface of a lens to its focal point.

Frequency— It is the rate of repetition in cycles per seconds of electrical signals. Measured in Hz.

Hz — Frequency of an alternating signal. See Frequency.

Keystone Correction— Device that will correct an image of the distortion (usually a wide-top narrow-bottom effect) of a projected image caused by improper projector to screen angle.

Laser Pointer— A small pen or cigar sized pointer that contains a small battery powered laser, which can project a small, red (typically), high intensity beam of light that is immediately very visible on the screen.

Maximum Distance— The distance from a screen the projector can be to cast an image that is useable (bright enough) in a fully darkened room.

Maximum Image Size— The largest image a projector can throw in a darkened room. This is usually limited by focal range of the optics.

Metal Halide Lamp— The type of lamp used in many medium and all high end portable projectors. These lamps typically have a "half-life" of 1000-2000 hours. That is they slowly lose intensity (brightness) as they are used, and at the "half-life" point, they are half as bright as when new. These lamps output a very "hot" temperature light, similar to mercury vapor lamps used in streetlights.. Their whites are "extremely" white (with slight bluish cast.) and make Halogen lamp's whites look very yellowish by comparison.

Minimum Distance— The closest position that a projector can focus an image onto a screen.

NTSC— The United States broadcast standard for video and broadcasting.

PAL— A European and international broadcast standard for video and broadcasting. Higher resolution than NTSC.

Power Zoom— A zoom lens with the zoom in and out controlled by a motor, usually adjusted from the projector's control panel and also the remote control.

Reverse Image— Feature that allows you to flip the image horizontally. When used in a normal forward projection environment text, graphics, etc, are backwards. Reverse image is used for rear projection.

RGB— Red, Green, Blue— typically used to describe a monitor that requires separate signals for each of the three colors.

S-Video—A video transmission standard that uses a 4-pin mini-DIN connector to send video information on two signal wires called luminance (brightness, Y) and chrominance (color, C). S-Video is also referred to as Y/C.

SECAM— A French and international broadcast standard for video and broadcasting. Higher resolution than NTSC.

SVGA— Super Video Graphics Array— 800 x 600 pixels count.

SXGA— Super Ultra Graphics Array,—1280 x 1024 pixels count.

UXGA— Ultra Extended Graphics Array—1600 x 1200 pixels count.

VGA— Video Graphics Array—640 x 480 pixels count.

XGA— Extra Video Graphics Array— 1024 x 768 pixels count.

Zoom Lens— Lens with a variable focal length that allows operator to move the view in or out making the image smaller or larger.

Zoom Lens Ratio— Is the ratio between the smallest and largest image a lens can project from a fixed distance. For example, a 1.4:1 zoom lens ratio means that a 10 foot image without zoom would be a 14 foot image with full zoom.

Index

A

- Adjusting Projection Image Size 16
- Adjusting the Projected Image 14
 - Lowering the Projector Height 14
 - Elevator button 14
 - Elevator foot 14
 - Tilt adjustment wheel 14
 - Raising the Projector Height 14
- Adjusting the Projector Zoom and Focus 15
 - Focus ring 15
 - Zoom tab 15

C

- Changing the Lamp 35
- Connecting a Computer with a RS232 cable 12
- Connecting the Projector
 - Composite video cable 10
 - Connecting to a computer 8
 - Connecting with a Component Cable 11
 - Connecting with a Composite Cable 10
 - Connecting with an S-video Cable 9
 - VGA to YPbPr cable 11
 - Power cord 8, 9, 10, 11, 12

- RS232 cable 12
- S-video cable 9
- USB cable 8
- VGA to VGA cable 8

Connection Ports

- Audio input connector 7
- Audio output connector 7
- Kensington lock hole 7
- RS232 connector 7
- S-video connector 7
- USB remote connector 7
- VGA-A In connector 7
- VGA-A out connector 7
- VGA-B In connector 7
- Video input connector 7

Contact Dell 5, 18, 33, 34, 35

Control Panel 17

D

- Dell
 - Contacting 43

M

- Main Unit 6
 - Elevator button 6
 - Focus ring 6
 - Lens 6
 - Power cord connector 6

Remote control receiver 6
Zoom tab 6

O

On-Screen Display 20
 Auto-Adjust 21
 DISPLAY (in PC Mode) 24
 DISPLAY (in Video Mode) 25
 Input Select 21
 LAMP 25
 LANGUAGE 26
 Main Menu 21
 PICTURE (in PC Mode) 23
 PICTURE (in Video Mode) 23
 Preferences 27
 Set Up 22

P

Powering On/Off the Projector
 Powering Off the Projector 13
 Powering On the Projector 13

R

Remote Control 19

S

Specifications
 Audio 38
 Brightness 37
 Color Wheel Speed 37

Compatibility Modes 40
Contrast Ratio 37
Dimensions 38
Displayable Color 37
Environmental 38
H. Frequency 37
I/O Connectors 38
Lamp 37
Light Valve 37
Noise Level 38
Number of Pixels 37
Power Consumption 37
Power Supply 37
Projection Distance 37
Projection Lens 37
Projection Screen Size 37
Regulatory 38
RS232 Protocol 39
Uniformity 37
V. Frequency 37
Video Compatibility 37
Weight 38

Support
 Contacting Dell 43

T

Troubleshooting 31
 Contact Dell 31

Dell™ Projektor 1800MP

Benutzerhandbuch

Hinweise, Vorsichtshinweise und Warnungen



ANMERKUNG: Ein HINWEIS macht auf wichtige Informationen aufmerksam, mit denen Sie den Projektor besser einsetzen können.



HINWEIS: VORSICHT warnt vor möglichen Beschädigungen der Hardware oder vor Datenverlust und zeigt, wie diese vermieden werden können.



VORSICHT: Eine **WARNUNG** weist auf Gefahrenquellen hin, die materielle Schäden, Verletzungen oder sogar den Tod von Personen zur Folge haben können.

Irrtümer und technische Änderungen vorbehalten.

© 2006 Dell Inc. Alle Rechte vorbehalten.

Nachdrucke jeglicher Art ohne die vorherige schriftliche Genehmigung von Dell Inc. sind strengstens untersagt.

Marken in diesem Text: *Dell*, das *DELL*-Logo, *Dimension*, *OptiPlex*, *Dell Precision*, *Latitude*, *Inspiron*, *DellNet*, *PowerApp*, *PowerEdge*, *PowerConnect* und *PowerVault* sind Marken von Dell Inc.; *DLP*[®] und das *DLP* Logo sind eingetragene Marken von Texas Instruments.; *Microsoft* und *Windows* sind eingetragene Marken der Microsoft Corporation; *Macintosh* ist eine eingetragene Marke von Apple Computer, Inc.

Alle anderen in dieser Dokumentation genannten Marken und Handelsbezeichnungen sind Eigentum der entsprechenden Hersteller und Firmen. Dell Inc. verzichtet auf alle Besitzrechte an Marken und Handelsbezeichnungen, die nicht ihr Eigentum sind.

Einschränkungen und Ausschlüsse

Die in diesem Dokument enthaltenen Informationen, einschließlich aller Anweisungen, Vorsichtshinweise sowie Genehmigungen durch die Regulierungsbehörden und Zertifizierungen, basieren auf Angaben, die Dell vom Zulieferer zur Verfügung gestellt wurden und wurden durch Dell nicht unabhängig geprüft oder getestet. Dell lehnt jegliche Haftung für fehlerhafte Angaben in diesem Zusammenhang ab.

Alle Erklärungen oder Behauptungen hinsichtlich der Eigenschaften, Fähigkeiten, Geschwindigkeit oder Voraussetzungen des in diesem Dokument genannten Geräts gehen auf den Hersteller zurück, nicht auf Dell. Dell weist hiermit ausdrücklich darauf hin, keinerlei Kenntnis über die Richtigkeit, Vollständigkeit oder Substantiierung der Informationen zu besitzen.

Modell 1800MP

September 2006 Rev. A00

Inhaltsverzeichnis

1	Der Dell-Projektor	5
	Informationen über den Projektor	6
2	Anschließen des Projektors	7
	Anschließen an einen Computer	8
	Anschließen an einen DVD-Player	9
	Anschließen eines DVD-Players über ein S-Video-Kabel	9
	Anschließen eines DVD-Players über ein Composite-Kabel	10
	Anschließen eines DVD-Players mit einem Component-Kabel	11
	Professionelle Installationsoptionen:	12
3	Bedienen des Projektors	13
	Einschalten des Projektors	13
	Ausschalten des Projektors	13
	Einstellen des Projektionsbildes	14
	Anheben des Projektors	14
	Absenken des Projektors	14
	Einstellen von Zoom und Bildschärfe	15

Einstellen der Bildgröße	16
Bedienen des Projektors am Bedienfeld	17
Verwenden der Fernbedienung	19
Verwenden des Bildschirmmenüs	21
Hauptmenü	22
Quellenauswahl	22
Autoeinst.	22
Setup	23
BILD (im PC-Modus)	24
BILD (im Videomodus)	24
ANZEIGE (im PC-Modus)	25
ANZEIGE (im Videomodus)	26
LAMPE	27
SPRACHE	28
Voreinstellungen	29
4 Fehlerbeseitigung	33
Auswechseln der Lampe	39
5 Technische Daten	41
6 Dell kontaktieren	45
7 Anhang: Betriebsbestimmungen	73
FCC-Hinweise (nur USA)	73
NOM-Informationen (nur Mexiko)	74
8 Glossar	75

Der Dell-Projektor

Im Lieferumfang des Projektors sind die unten abgebildeten Artikel enthalten. Prüfen Sie den Lieferumfang auf Vollständigkeit und wenden Sie sich an Dell, falls etwas fehlen sollte.

Lieferumfang

1,8 m langes Netzkabel (in Amerika 3,0 m)
1,8 m langes VGA-Kabel (VGA-auf-VGA)

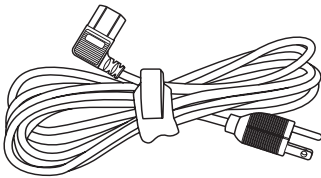

Batterien (2)

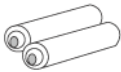

Dokumentation

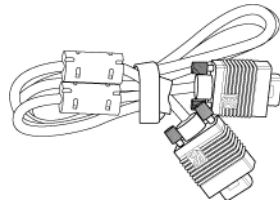

Fernbedienung



Tragetasche



Informationen über den Projektor

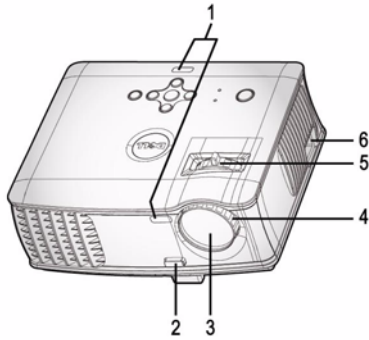

1	Fernbedienungsempfänger
2	Höhenregulierungstaste
3	Objektiv
4	Fokusring
5	Zoom-Regler
6	Netzanschluss

2

Anschließen des Projektors

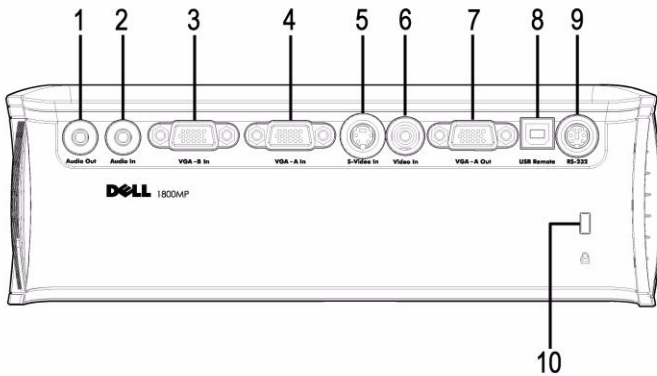

1	Audioausgangsanschluss
2	Audioeingangsanschluss
3	VGA-B-Eingangsanschluss
4	VGA-A-Eingangsanschluss
5	S-Video-Anschluss
6	Video-Eingang
7	VGA-A-Ausgangsanschluss
8	USB-Remote-Anschluss
9	RS232-Anschluss
10	Öffnung für Kensington-Schloss



Monitordurchschleife von VGA-A-Ein zu VGA-A-Aus.

Anschließen an einen Computer

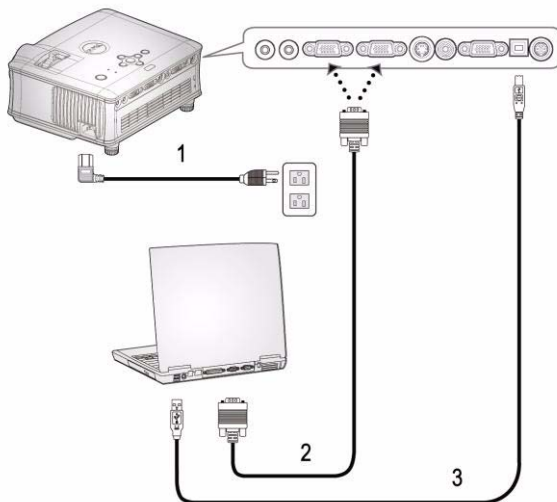

1	Netzkabel
2	VGA-auf-VGA-Kabel
3	USB-Kabel



Das USB-Kabel wird nicht von Dell mitgeliefert.

Anschließen an einen DVD-Player

Anschließen eines DVD-Players über ein S-Video-Kabel

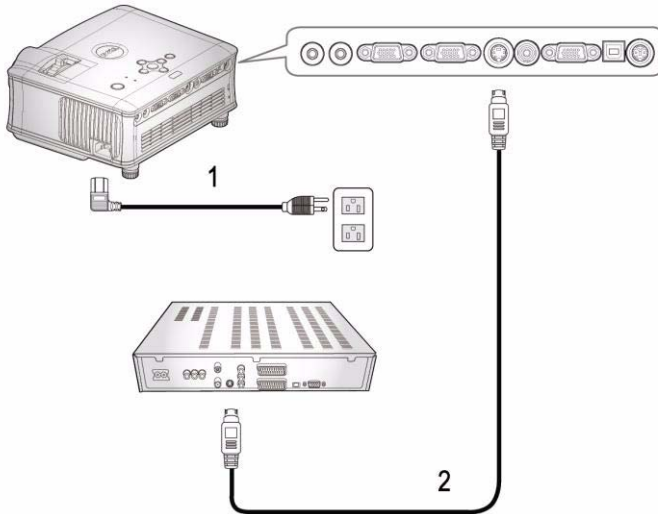

1	Netz Kabel
2	S-Video-Kabel



Das S-Video-Kabel wird nicht von Dell mitgeliefert.
Das S-Video-Verlängerungskabel (15m/30m) kann auf der Website von Dell gekauft werden.

Anschließen eines DVD-Players über ein Composite-Kabel

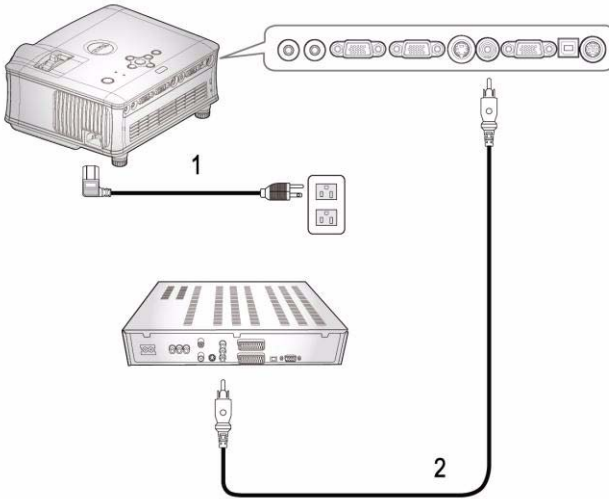

1	Netzkabel
2	Composite-Videokabel

 Das Composite-Kabel wird nicht von Dell mitgeliefert. Das Composite-Video-Verlängerungskabel (15m/30m) kann auf der Website von Dell gekauft werden.

Anschließen eines DVD-Players mit einem Component-Kabel

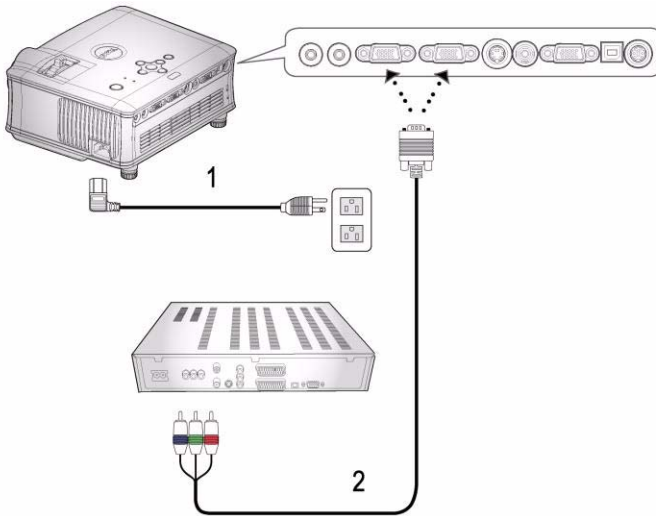

1	Netzkabel
2	VGA-auf-YPbPr-Kabel

 Das VGA-auf-YPbPr-Kabel wird nicht von Dell mitgeliefert. Das VGA-zu-YPbPr-Verlängerungskabel (15m/30m) kann auf der Website von Dell gekauft werden.

Professionelle Installationsoptionen:

Anschließen eines Computers mit einem RS232-Kabel

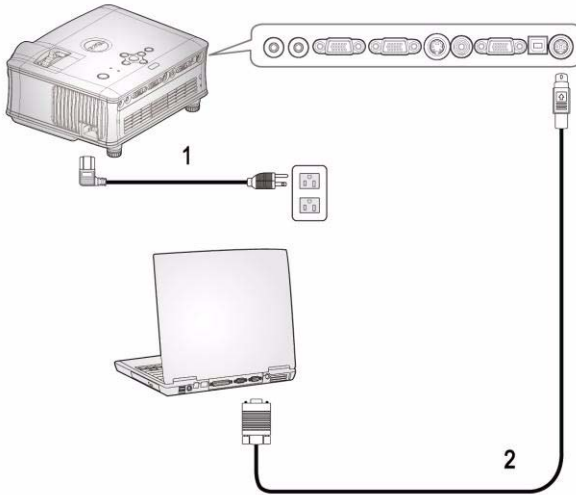

1	Netzkabel
2	RS232-Kabel

 Das RS232-Kabel wird nicht von Dell mitgeliefert.

Bedienen des Projektors

Einschalten des Projektors

 **ANMERKUNG:** Schalten Sie zuerst den Projektor und dann die Signalquelle ein. Die Lampe der Ein/Aus-Taste blinkt so lange blau, bis sie gedrückt wird.

- 1 Entfernen Sie den Objektivschutz.
- 2 Schließen Sie das Netzkabel und die notwendigen Signalkabel an. Informationen zum Anschließen des Projektors finden Sie unter "Anschließen des Projektors" auf Seite 7.
- 3 Drücken Sie auf die Ein/Aus-Taste (siehe "Bedienen des Projektors am Bedienfeld" auf Seite 17 zur genauen Position der Taste). 30 Sekunden lang wird das Dell-Logo angezeigt.
- 4 Schalten Sie dann die Signalquelle (Computer, Notebook, DVD-Player usw.) ein. Das Gerät wird durch den Projektor automatisch erkannt.

Wenn auf dem Bildschirm „Suche signal“ angezeigt wird, überprüfen Sie nochmals, ob die notwendigen Signalkabel ordnungsgemäß angeschlossen sind.

Falls mehrere Quellen an den Projektor angeschlossen sind, drücken Sie die Taste **Source** auf der Fernbedienung oder dem Bedienfeld, um die gewünschte Quelle auszuwählen.

Ausschalten des Projektors

 **HINWEIS:** Das Netzkabel darf erst abgezogen werden, wenn die Lüfter nicht mehr laufen oder wenn die Netztaaste wie im nachfolgend beschriebenen Verfahren zu blinken beginnt.

- 1 Drücken Sie auf die Ein/Aus-Taste.
- 2 Drücken Sie erneut auf die Ein/Aus-Taste. Die Lüfter laufen weitere 60 Sekunden lang.
- 3 Trennen Sie das Netzkabel von der Steckdose und dem Projektor.

ANMERKUNG: Wenn Sie die Ein/Aus-Taste drücken, während der Projektor läuft, erscheint auf dem Bildschirm die Meldung „Lampe ausschalten?“. Drücken Sie auf eine beliebige Taste des Bedienfeldes, um die Meldung auszublenden. Wenn die Meldung ignoriert wird, wird sie nach 3 Sekunden automatisch ausgeblendet.

Einstellen des Projektionsbildes

ANHEBEN DES PROJEKTORS

- 1 Drücken Sie auf die Höhenregulierungstaste, und halten Sie sie gedrückt.
- 2 Heben Sie den Projektor auf den gewünschten Projektionswinkel an, und lassen Sie dann die Höhenregulierungstaste los. Die Stütze rastet dabei ein.
- 3 Mit Hilfe des Einstellrads können Sie eine Feineinstellung des Anzeigewinkels vornehmen.

ABSENKEN DES PROJEKTORS

- 1 Drücken Sie auf die Höhenregulierungstaste, und halten Sie sie gedrückt.
- 2 Senken Sie den Projektor, und lassen Sie dann die Höhenregulierungstaste los. Die Stütze rastet dabei ein.

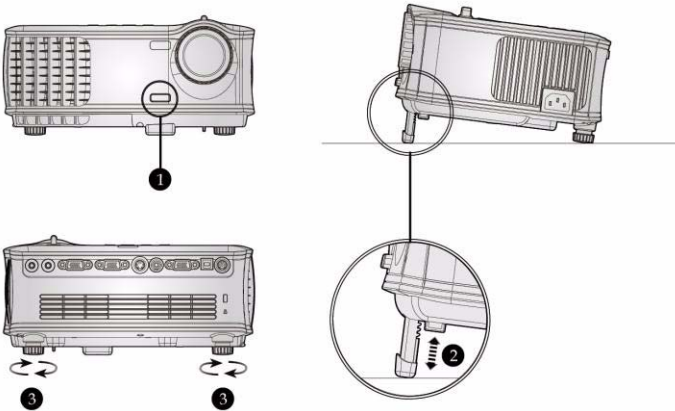

1	Höhenregulierungstaste
2	Höhenverstellbarer Fuß
3	Einstellrad für die Feineinstellung des Anzeigewinkels

Einstellen von Zoom und Bildschärfe

⚠ VORSICHT: Um den Projektor vor Schäden zu schützen, stellen Sie sicher, dass das Zoomobjektiv und der höhenverstellbare Fuß vollständig eingefahren sind, bevor Sie den Projektor an einen anderen Ort tragen oder in die Tragetasche verpacken.

- 1 Drehen Sie den Zoom-Regler, um das Projektionsbild zu vergrößern bzw. zu verkleinern.
- 2 Drehen Sie zum Einstellen der Bildschärfe am Fokusring. Ein Scharfstellen des Projektionsbildes ist bei einem Abstand des Projektors zur Leinwand zwischen 1,5 und 12 m möglich.

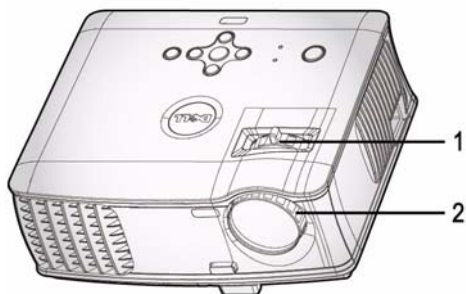

1	Zoom-Regler
2	Fokusring

Einstellen der Bildgröße

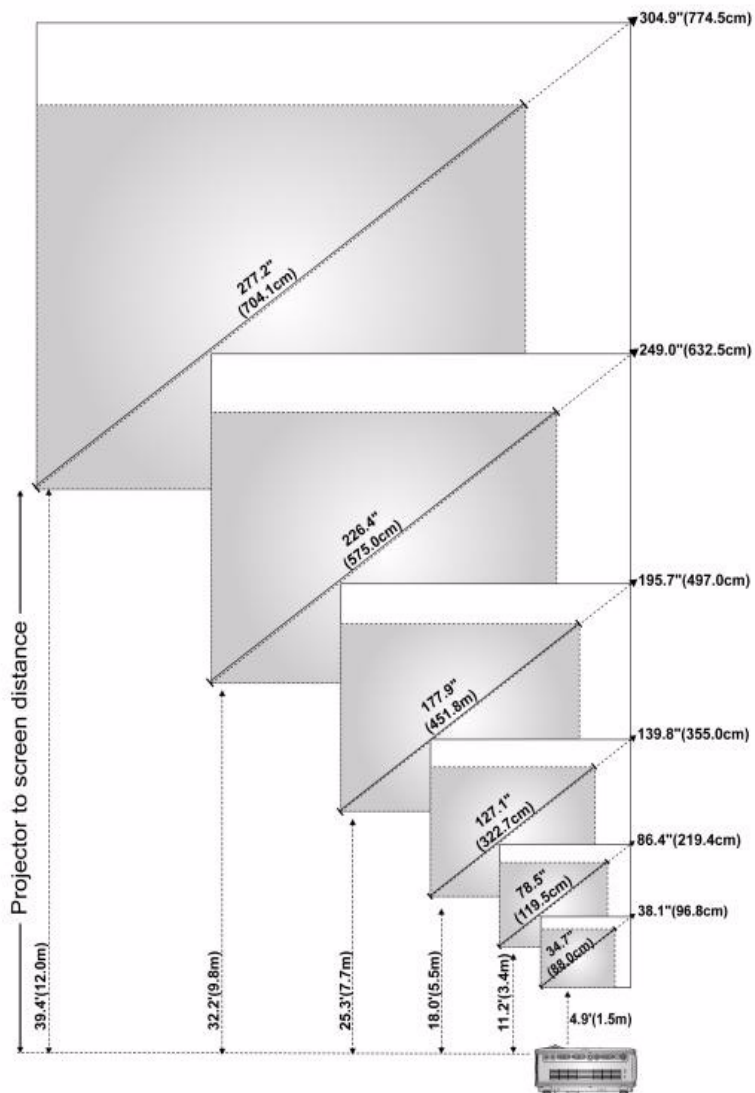



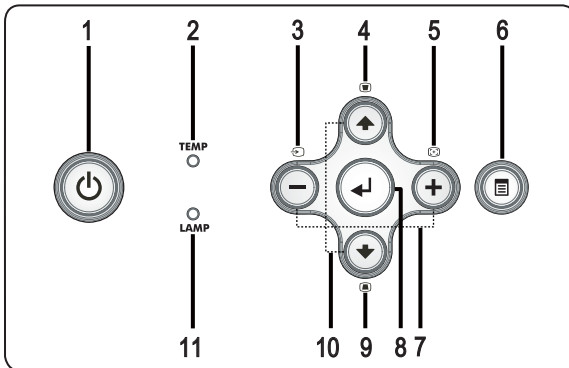

Bildschirm (diagonal)	Max.	38,1" (96,8cm)	86,4" (219,4cm)	139,8" (355,0cm)	195,7" (497,0cm)	249,0" (632,5cm)	304,9" (774,5cm)
	Min.	34,7" (88,0cm)	78,5" (199,5cm)	127,1" (322,7cm)	177,9" (451,8cm)	226,4" (575,0cm)	277,2" (704,1cm)
Bildschirm	Max. (B x H)	30,5" X 22,9" (77,5 cm X 58,1 cm)	69,1" X 51,8" (175,6 cm X 131,7 cm)	111,8" X 83,9" (284,0 cm X 213,0 cm)	156,5" X 117,4" (397,6 cm X 298,2 cm)	199,2" X 149,4" (506,0 cm X 379,5 cm)	243,9" X 183,0" (619,6 cm X 464,7 cm)
	Min. (B x H)	27,7" X 20,8" (70,4 cm X 52,8 cm)	62,8" X 47,1" (159,6 cm X 119,7 cm)	101,6" X 76,2" (258,2 cm X 193,6 cm)	142,3" x 106,7" (361,4 cm X 271,1 cm)	181,1" x 135,8" (460,0 cm X 345,0 cm)	221,8" x 166,3" (563,3 cm X 422,5 cm)
	Entfernung zur Leinwand	1,5 m	3,4 m	5,5 m	7,7 m	9,8 m	12,0 m
	* Die angegebenen Werte sind Richtwerte.						

Bedienen des Projektors am Bedienfeld



1 Ein/Aus

Hiermit schalten Sie den Projektor ein und aus. Weitere Informationen hierzu finden Sie unter "Einschalten des Projektors" auf Seite 13 und "Ausschalten des Projektors" auf Seite 13.

2	TEMP-Warnlampe	<ul style="list-style-type: none"> • Wenn die TEMP-Warnlampe orangefarben leuchtet, ist der Projektor überhitzt. Die Anzeige wird automatisch ausgeschaltet. Schalten Sie die Anzeige wieder ein, wenn der Projektor abgekühlt ist. Besteht das Problem weiterhin, wenden Sie sich an Dell. • Wenn die TEMP-Warnlampe orange blinkt, ist der Projektorlüfter ausgefallen, und der Projektor schaltet sich automatisch aus. Besteht das Problem weiterhin, wenden Sie sich an Dell.
3	Source	Wenn mehrere Geräte als Signalquellen an den Projektor angeschlossen sind, wechseln Sie mit dieser Taste zwischen Analog RGB, Composite, Component-i, S-Video und Analog YPbPr.
4	Trapezkorrektur	Drücken Sie diese Taste, um die Bildverzerrung zu korrigieren, die durch ein Neigen des Projektors hervorgerufen wurde. (± 16 Grad)
5	Resync	Drücken Sie auf diese Taste, um den Projektor und die Signalquelle zu synchronisieren. Die Taste Resync funktioniert nicht bei aktiviertem OSD-Menü.
6	Menu	Drücken Sie diese Taste, um das OSD zu aktivieren. Verwenden Sie die Richtungstasten und die Taste Menu , um durch das OSD zu navigieren.
7	Tasten  und 	Mit diesen Tasten werden die OSD-Einstellungen geändert.
8	Enter	Drücken Sie diese Taste, um eine Auswahl zu bestätigen.
9	Trapezkorrektur	Drücken Sie diese Taste, um die Bildverzerrung zu korrigieren, die durch ein Neigen des Projektors hervorgerufen wurde. (± 16 Grad)
10	Auf  und  Ab	Mit diesen Tasten wählen Sie die Einträge im OSD-Menü aus.

11 LAMP-Warnlampe

Wenn die LAMP-Warnlampe orange leuchtet, muss die Lampe ausgewechselt werden. Wenn die LAMP-Warnlampe orange blinkt, ist das System ausgefallen, und der Projektor schaltet sich automatisch ab. Besteht das Problem weiterhin, wenden Sie sich an Dell.

Verwenden der Fernbedienung

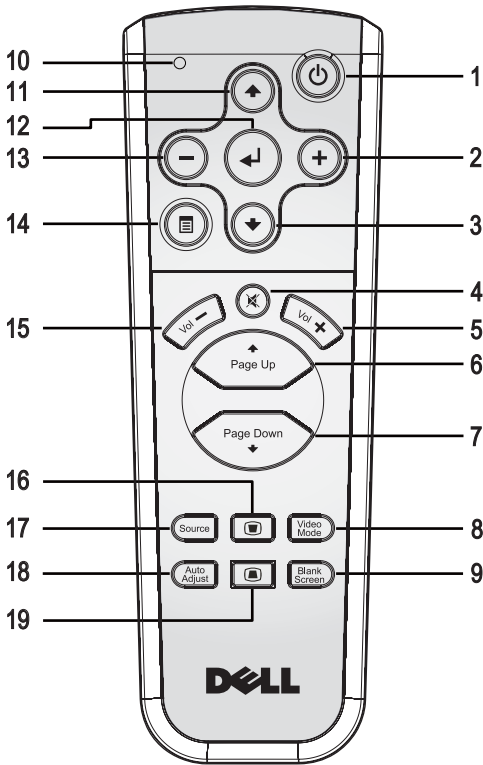

1 Ein/Aus



Hiermit schalten Sie den Projektor ein und aus. Weitere Informationen hierzu finden Sie unter "Einschalten des Projektors" auf Seite 13 und "Ausschalten des Projektors" auf Seite 13.





2	⊕	Mit diesen Tasten werden die OSD-Einstellungen geändert.
3	Ab-Taste ⊕	Mit dieser Taste wählen Sie die Einträge im OSD-Menü aus.
4	Stumm	Drücken Sie auf diese Taste, um den Ton des Projektorlautsprechers aus- oder einzuschalten.
5	Vol ⊕	Drücken Sie die Taste, um die Lautstärke zu erhöhen.
6	Page ⊕	Drücken Sie diese Taste, um zur vorhergehenden Seite zu wechseln.
7	Page ⊕	Drücken Sie diese Taste, um zur nächsten Seite zu wechseln.
8	Video mode	Der Mikroprojektor Dell 1800MP wurde mit solchen Einstellungen vorkonfiguriert, dass eine optimale Wiedergabe von Daten (PC-Grafiken) und Videos (Filme, Spiele usw.) möglich ist. Drücken Sie auf Video Mode , um zwischen den Modi PC , Film , Spiel , sRGB und Nutzer (für das Einrichten und Speichern von bevorzugten Einstellungen) umzuschalten. Drücken Sie einmal auf Video Mode , wird der aktuelle Anzeigemodus angezeigt. Drücken Sie noch einmal auf Video Mode , können Sie den Modus wechseln.
9	Blank screen	Drücken Sie diese Taste, um das Bild auszublenden. Drücken Sie ein weiteres Mal, um das Bild wieder einzublenden.
10	LED-Lampe	LED-Anzeige.
11	Auf-Taste ⊕	Mit dieser Taste wählen Sie die Einträge im OSD-Menü aus.
12	Eingabe	Drücken Sie diese Taste, um eine Auswahl zu bestätigen.
13	⊖	Mit diesen Tasten werden die OSD-Einstellungen geändert.
14	Menu	Drücken Sie diese Taste, um das OSD zu aktivieren.

15	Vol 	Drücken Sie die Taste, um die Lautstärke zu verringern.
16	Trapezkorrektur	Drücken Sie diese Taste, um die Bildverzerrung zu korrigieren, die durch ein Neigen des Projektors hervorgerufen wurde. (± 16 Grad)
17	Source	Drücken Sie diese Taste, um als Signalquelle Analog RGB, Digital RGB, Composite, Component-i, S-Video oder Analog YPbPr auszuwählen.
18	Auto adjust	Drücken Sie auf diese Taste, um den Projektor und die Signalquelle zu synchronisieren. Die automatische Einstellfunktion kann nicht verwendet werden, wenn das OSD-Menü aktiviert ist.
19	Trapezkorrektur	Drücken Sie diese Taste, um die Bildverzerrung zu korrigieren, die durch ein Neigen des Projektors hervorgerufen wurde. (± 16 Grad)

Verwenden des Bildschirmmenüs

Der Projektor verfügt über ein mehrsprachiges Bildschirmmenü (OSD), das mit und ohne angeschlossene Eingangsquelle angezeigt werden kann.

Wenn Sie sich im Hauptmenü befinden, können Sie mit den Tasten  und  zwischen den Menüeinträgen wechseln.

Wenn Sie sich in einem Untermenü befinden, können Sie mit den Tasten  und  einen Eintrag auswählen. Wenn eine Option gewählt wurde, wird das Feld dunkelgrau. Mit den Tasten  und  des Bedienfelds oder der Fernbedienung können Sie einen Wert ändern.

Wenn Sie zum Hauptmenü zurückkehren möchten, drücken Sie auf dem Bedienfeld oder auf der Fernbedienung die Menü-Taste.

Wenn Sie das OSD-Menü verlassen möchten, gehen Sie zur Option Beenden, und drücken Sie auf dem Bedienfeld oder auf der Fernbedienung auf **Enter**.

HAUPTMENÜ

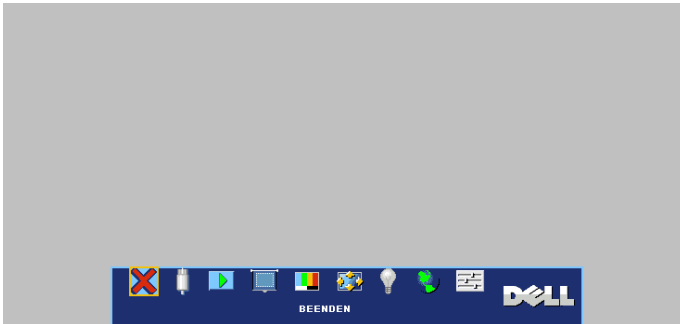

QUELLENAUSWAHL

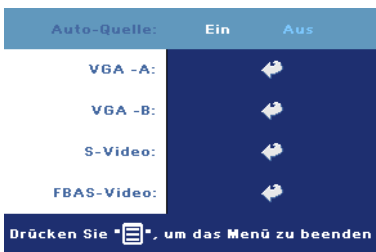

AUTO-QUELLE—Wählen Sie **EIN** (Standard), damit das Gerät die verfügbaren Eingangssignale automatisch erkennt. Wenn Sie bei eingeschaltetem Projektor die Taste **SOURCE** drücken, findet er automatisch das nächste verfügbare Eingangssignal. Wählen Sie **AUS**, um das aktuelle Eingangssignal zu speichern. Wenn Sie **AUS** gewählt haben und dann die Taste **SOURCE** drücken,

wählen Sie, welches Eingangssignal verwendet werden soll.

VGA—Drücken Sie auf **ENTER**, damit das Gerät das VGA-Signal erkennt.

S-VIDEO—Drücken Sie auf **ENTER**, damit das Gerät das S-Video-Signal erkennt.

FBAS-VIDEO—Drücken Sie auf **ENTER**, damit das Gerät das Composite-Video-Signal erkennt.

AUTOEINST.

Auto Adjustment in Progress...





Auf dem Bildschirm wird die Meldung "Auto-Einst. ist im Gang..." angezeigt.

SETUP



V. TRAPEZ—Hiermit korrigieren Sie die Bildverzerrung, die durch ein Neigen des Projektors hervorgerufen wurde.

PROJEKTORMODUS—Hiermit wählen Sie die Art, in der das Bild angezeigt wird.

-  Frontprojektion-Desktop (Standard).
-  Frontprojektion-Decke – Der Projektor stellt das Bild für eine Deckenprojektion auf den Kopf.
-  Rückprojektion-Desktop - Der Projektor spiegelt das Bild, so dass der Projektor hinter einer durchscheinenden Leinwand aufgestellt werden kann.
-  Rückprojektion-Decke – Der Projektor invertiert das Bild und stellt es auf den Kopf. Sie können von der Rückseite einer durchscheinenden Leinwand an die Decke projizieren.

BILDSEITENFORMAT—Wählen Sie ein Format für die Bildanzeige.

- 1:1 — Das Eingangssignal wird ohne Skalierung wiedergegeben.
Verwenden Sie das Format 1:1 in folgenden Fällen:
 - VGA-Kabel und Computer hat eine geringere Auflösung als XGA (1024 x 768)
 - Komponentenkabel (576p/480i/480p)
 - S-Video-Kabel
 - Composite-Kabel
- 16:9 — Das Eingangssignal wird auf die Bildschirmbreite skaliert.
- 4:3 — Das Eingangssignal wird auf die ganze Bildschirmgröße skaliert.
Verwenden Sie 16:9 oder 4:3 in folgenden Fällen:
 - Die Auflösung des Computers ist höher als XGA
 - Komponentenkabel (1080i oder 720p)

PROJEKTOR-INFO—Wenn Sie hier drücken, werden der Modellname und die Seriennummer des Projektors (PPID#) sowie die aktuelle Auflösung angezeigt.

BILD (IM PC-MODUS)



HELLIGKEIT—Mit den Tasten \ominus und \oplus können Sie die Helligkeit des Bilds einstellen.

KONTRAST—Mit den Tasten \ominus und \oplus wird der Unterschied zwischen den hellsten und dunkelsten Stellen des Bildes geregelt. Durch Einstellen des Kontrasts werden die Anteile von Schwarz und

Weiß auf dem Projektionsbild verändert.

FARBTEMPERATUR—Zum Einstellen der Farbtemperatur. Je höher die Temperatur, desto blauer der Bildschirm. Je geringer die Temperatur, desto roter der Bildschirm. Mit dem Benutzermodus werden die Einstellungen im Menü „Farbe“ aktiviert.

FARBEINST.—Für die manuelle Einstellung der Rot-, Grün- und Blauanteile.

BILD (IM VIDEOMODUS)

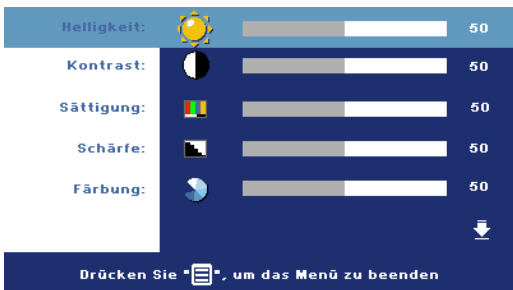



HELLIGKEIT—Mit den Tasten \ominus und \oplus können Sie die Helligkeit des Bilds einstellen.

KONTRAST—Mit den Tasten \ominus und \oplus wird der Unterschied zwischen den hellsten und dunkelsten Stellen des Bildes geregelt. Durch Einstellen des Kontrasts werden die

Anteile von Schwarz und Weiß auf dem Projektionsbild verändert.

SÄTTIGUNG—Das Videobild kann mit Abstufungen zwischen einer Schwarz-Weiß-Darstellung und einem Bild mit satten Farben wechseln. Drücken Sie die Taste \ominus , um den Farbanteil im Bild zu verringern. Drücken Sie die Taste \oplus , um ihn zu erhöhen.

SCHÄRFE—Drücken Sie die Taste \ominus , um die Bildschärfe zu verringern, und die Taste \oplus , um sie zu erhöhen.

FÄRBUNG—Drücken Sie auf die Taste , um den Grünanteil im Bild zu erhöhen. Drücken Sie auf die Taste , um den Rotanteil zu erhöhen.

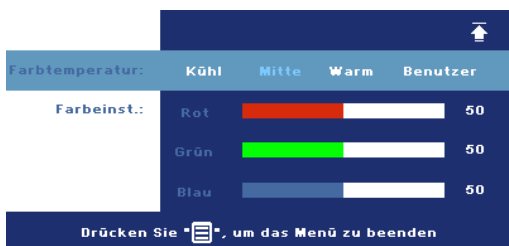

FARBTEMPERATUR—Zum Einstellen der Farbtemperatur. Je höher die Temperatur, desto blauer der Bildschirm. Je geringer die Temperatur, desto roter der Bildschirm. Mit dem Benutzermodus werden die Einstellungen im Menü „Farbe“ aktiviert.

manuelle Einstellung der Rot-, Grün- und Blauanteile.

FARBEINST.—Für die

ANZEIGE (IM PC-MODUS)

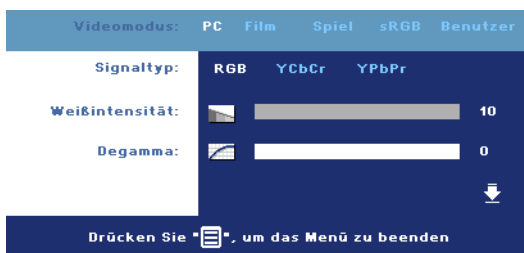

VIDEOMODUS—Wählen Sie einen Modus, mit dem das Anzeigebild basierend auf der Verwendung des Projektors optimiert wird. **PC**, **FILM**, **sRGB** (für eine bessere Farbwiedergabe), **SPIEL** und **BENUTZER** (benutzerdefinierte Einstellungen). Wenn Sie **Weißintensität** oder **Degamma** einstellen, schaltet der Projektor automatisch auf **BENUTZER** um.

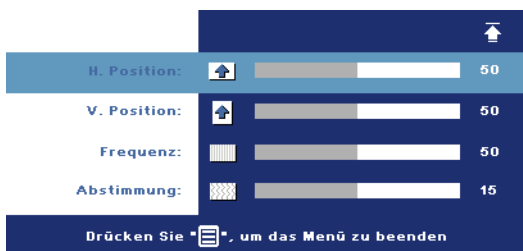

SIGNALTYPEN—Zur manuellen Einstellung der Signaltypen RGB, YCbCr und YPbPr.

WEIßINTENSITÄT—Beim Wert 0 wird die Farbwiedergabe, bei 10 wird die Helligkeit maximiert.

DEGAMMA—Wählen Sie einen von 4 voreingestellten Werten aus, um die Farbwiedergabe des Bilds zu ändern.

H. POSITION—Drücken Sie auf die Taste \ominus , um das Bild nach links zu verschieben, und auf \oplus , um es nach rechts zu verschieben.

V. POSITION—Drücken Sie auf die Taste \ominus , um das Bild nach unten zu verschieben, und auf \oplus , um es nach oben zu verschieben.

FREQUENZ—Hier kann die Taktfrequenz der Anzeigedaten so eingestellt werden, dass sie mit der der Grafikkarte des Computers übereinstimmt. Wenn Sie senkrechte, flimmernde Streifen sehen, können Sie diese mit einer anderen Einstellung bei **Frequenz** minimieren. Es handelt sich hierbei nur um eine Grobeinstellung.

ABSTIMMUNG—Hier wird die Phase des Anzeigesignals mit der Grafikkarte synchronisiert. Ein instabiles oder flimmerndes Bild lässt sich mit der Option **Abstimmung** korrigieren. Es handelt sich hierbei um eine Feineinstellung.

ANZEIGE (im Videomodus)



VIDEOMODUS—Wählen Sie einen Modus, mit dem das Anzeigebild basierend auf der Verwendung des Projektors optimiert wird. **PC**, **FILM**, **sRGB** (für eine bessere Farbwiedergabe), **SPIEL** und **BENUTZER**

(benutzerdefinierte Einstellungen). Wenn Sie **Weißintensität** oder **Degamma** einstellen, schaltet der Projektor automatisch auf **BENUTZER** um.

SIGNALTYPEN—Zur manuellen Einstellung der Signaltypen **RGB**, **YCbCr** und **YPbPr**.

WEIßINTENSITÄT—Beim Wert 0 wird die Farbwiedergabe, bei 10 wird die Helligkeit maximiert.

DEGAMMA—Wählen Sie einen von 4 voreingestellten Werten aus, um die Farbwiedergabe des Bilds zu ändern.

LAMPE

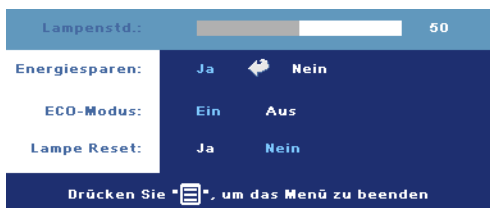

LAMPENSTD.—Hier werden die Betriebsstunden seit dem Zurücksetzen des Lampen-Timers angezeigt.

ENERGIESPAREN—Wählen Sie **JA**, um die Stromsparverzögerungszeit einzustellen. Die

Verzögerungszeit steht für die Zeit, in der der Projektor keinen Signaleingang hat. Nach Ablauf dieser Zeit wechselt der Projektor in den Stromsparmodus (Netzlampe orange) und schaltet die Lampe aus. Der Projektor schaltet sich wieder ein, sobald er wieder ein Signal empfängt, oder wenn Sie auf die Ein/Aus-Taste drücken. Zwei Stunden schaltet sich der Projektor aus (Netzlampe blau). Drücken Sie dann auf die Ein-/Aus-Taste, um den Projektor wieder einzuschalten.

ECO-MODUS—Wählen Sie **EIN**, um den Projektor bei niedrigerer Leistungsstufe (190 Watt) zu nutzen. Dadurch verlängert sich die Lampennutzungsdauer, er läuft leiser und die Luminanzleistung auf dem Bildschirm wird verringert. Wählen Sie **AUS**, um den Projektor auf normaler Leistungsstufe (255 Watt) zu betreiben.

LAMPE RESET—Wählen Sie nach dem Einsetzen einer neuen Lampe die Option **Ja**, um den Lampen-Timer zurückzusetzen.

SPRACHE

Sprache: English

- Deutsch
- Français
- Italiano
- Español
- Polski
- Svenska

↓

Drücken Sie , um das Menü zu beenden

↑

Sprache: Nederlands

- Português Ibérico
- 日本語
- 繁體中文
- 简体中文
- 한국어

Drücken Sie , um das Menü zu beenden

VOREINSTELLUNGEN

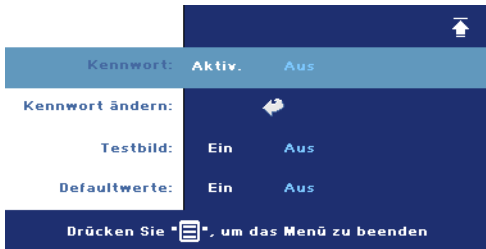
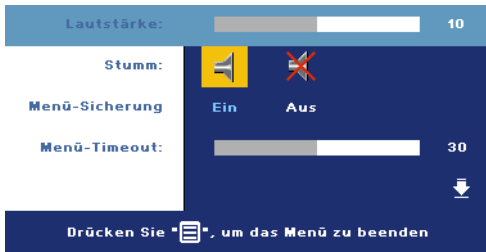

LAUTSTÄRKE—Drücken Sie auf \ominus , um die Lautstärke zu verringern, und auf \oplus , um sie zu erhöhen.

STUMM—Hier können Sie den Ton ausschalten.

MENÜ-SICHERUNG—Wählen Sie **EIN**, um die **Menü-Sicherung** zu aktivieren, mit der das Bildschirmmenü ausgeblendet wird. Um die **Menü-Sicherung** zu deaktivieren, drücken Sie auf dem Bedienfeld oder auf der Fernbedienung 15 Sekunden lang auf die Menü-Taste.

MENÜ-TIMEOUT—Stellen Sie eine Zeitverzögerung für

den **Timeout** des Bildschirmmenüs ein. Die Standardeinstellung ist 30 Sekunden.

KENNWORT—Mit der Kennwortfunktion können Sie den Projektor schützen und den Zugriff darauf beschränken. Die Sicherheitsfunktion ermöglicht es, eine Vielzahl von Zugriffsbeschränkungen einzurichten, mit denen Sie vertrauliche Daten sichern und die unbefugte Benutzung des Projektors vermeiden können. Wenn der Projektor also unbefuggt verwendet wird, kann er nicht benutzt werden.

Wenn die Kennwortsicherung aktiviert ist (**Ein**), erscheint bei Anschließen des Geräts an das Stromnetz und Einschalten auf dem Bildschirm die Aufforderung, das Kennwort einzugeben. Standardmäßig ist diese Funktion deaktiviert. Sie können diese Funktion über das Menü „Kennwort“ aktivieren. Beim nächsten Einschalten des Projektors ist die Kennwortfunktion aktiviert. Wenn Sie diese Funktion aktiviert haben, werden Sie nach dem Einschalten des Projektors zur Eingabe des Kennworts aufgefordert:

- 1 Erste Aufforderung zur Eingabe des Kennworts:
 - a Wechseln Sie in das Menü **Voreinstellungen**, drücken Sie auf **Enter**, und wählen Sie die Option **Kennwort**, um die Kennwortfunktion mit **AKTIVIEREN** zu aktivieren.

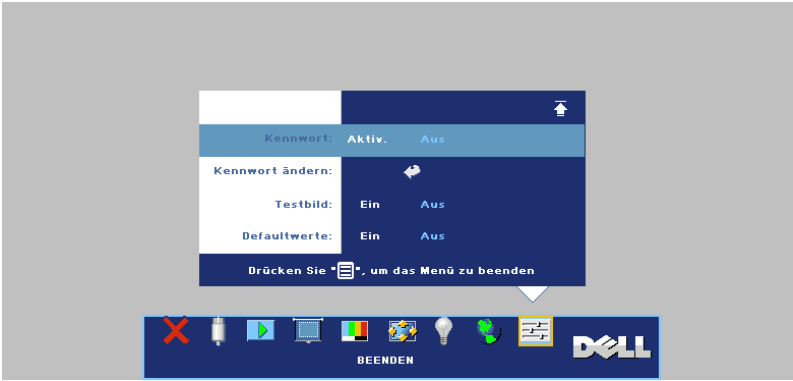

- b Beim Aktivieren der Kennwortfunktion erscheint ein Zeichenfeld. Geben Sie über dieses Feld eine vierstellige Nummer ein, und drücken Sie auf die Taste **ENTER**.



- c Geben Sie das Kennwort zum Bestätigen ein zweites Mal ein.
 - d Wenn das richtige Kennwort eingegeben wurde, können Sie auf alle Funktionen des Projektors zugreifen.
- 2 Wenn das Kennwort falsch war, haben Sie noch zwei weitere Versuche. Nach drei ungültigen Versuchen schaltet sich der Projektor automatisch aus.

 **ANMERKUNG:** Falls Sie das Kennwort vergessen haben, wenden Sie sich an Dell oder an qualifiziertes Servicepersonal.

- 3 Wenn Sie die Kennwortfunktion abbrechen möchten, wählen Sie **AUS**, und geben Sie das Kennwort ein.

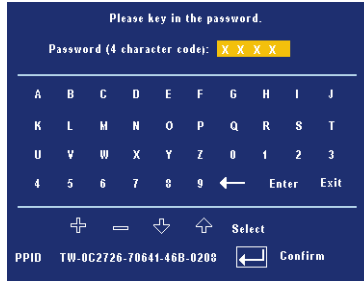

KENNWORT ÄNDERN—Geben Sie zuerst das ursprüngliche Kennwort und dann das neue Kennwort ein, und wiederholen Sie dann das neue Kennwort.









TESTBILD—Wählen Sie **EIN**, damit das Gerät mit der integrierten **Testbild**-Funktion einen Selbsttest für die Bildschärfe und Auflösung durchführt. Drücken Sie die **Menü**-Taste, um das **Testbild** abzuschalten.

DEFAULTWERTE—Wählen Sie **EIN**, um den Projektor auf die werkseitig vorgegebenen Standardwerte zurückzusetzen. Dazu gehören die Einstellungen für die Signalquellen Computer und Video.

Fehlerbeseitigung

Sollten Probleme mit dem Projektor auftreten, lesen Sie bitte die folgenden Tipps zur Fehlerbeseitigung. Besteht das Problem weiterhin, wenden Sie sich an Dell.

Problem	Mögliche Lösung
Auf dem Bildschirm wird kein Bild angezeigt	<ul style="list-style-type: none">• Vergewissern Sie sich, dass die Objektivabdeckung entfernt und der Projektor eingeschaltet wurde.• Vergewissern Sie sich, dass die externe Grafikschnittstelle aktiviert wurde. Wenn Sie mit einem tragbaren Dell-Computer arbeiten, drücken Sie   (Fn+F8). Bei anderen Computern sehen Sie in der entsprechenden Dokumentation nach.• Vergewissern Sie sich, dass die Kabel richtig angeschlossen sind. Siehe Anschließen des Projektors auf Seite 7.• Vergewissern Sie sich, dass die Anschlussstifte weder verbogen noch abgebrochen sind.• Vergewissern Sie sich, dass die Lampe richtig installiert ist (siehe Auswechseln der Lampe auf Seite 39).• Verwenden Sie die Testbild-Funktion im Menü Voreinstellungen. Vergewissern Sie sich, dass die Farben des Testmusters korrekt sind.

Problem (Fortsetzung)	Mögliche Lösung (Fortsetzung)
Nur teilweise, durchlaufend oder fehlerhaft angezeigtes Bild	<p>1 Drücken Sie die Taste Resync auf der Fernbedienung oder auf dem Bedienfeld.</p> <p>2 Wenn Sie mit einem tragbaren Dell-Computer arbeiten, stellen Sie die Auflösung des Computers auf XGA (1024 x 768) ein:</p> <ul style="list-style-type: none"> a Klicken Sie mit der rechten Maustaste auf eine freie Stelle des Windows-Desktops, klicken Sie auf Eigenschaften und wählen Sie dann die Registerkarte Einstellungen. b Prüfen Sie, ob beim externen Monitoranschluss 1024 x 768 Bildpunkte (Pixel) eingestellt ist. c Drücken Sie auf   (Fn+F8). <p>Falls Sie Schwierigkeiten dabei haben, die Auflösung zu ändern, oder das Monitorbild hängen bleibt, starten Sie alle Geräte und den Projektor neu.</p> <p>Wenn Sie nicht mit einem tragbaren Dell-Computer arbeiten, lesen Sie in Ihrer Dokumentation nach.</p>
Die Präsentation wird nicht auf dem Bildschirm angezeigt	Wenn Sie mit einem tragbaren Dell-Computer arbeiten, drücken Sie   (Fn+F8).
Das Bild ist instabil oder flimmert	Führen Sie im Bildschirmmenü auf der Registerkarte Anzeige eine Abstimmung durch (nur im PC-Modus).
Auf dem Bild erscheinen senkrechte flimmernde Streifen	Ändern Sie im Bildschirmmenü auf der Registerkarte Anzeige die Frequenz (nur im PC-Modus).

Problem (Fortsetzung)	Mögliche Lösung (Fortsetzung)
Die Bildfarbe stimmt nicht	<ul style="list-style-type: none"> • Wenn das Ausgangssignal der Grafikkarte ein Sync-on-Green-Signal ist und Sie VGA bei einem 60-Hz-Signal anzeigen möchten, wählen Sie im Bildschirmmenü bei Anzeige die Option Signaltyp und dann RGB. • Verwenden Sie die Testbild-Funktion im Menü Voreinstellungen. Vergewissern Sie sich, dass die Farben des Testmusters korrekt sind.
Das Bild ist nicht fokussiert	<ol style="list-style-type: none"> 1 Justieren Sie den Fokussiererring am Projektorobjektiv. 2 Stellen Sie sicher, dass sich der Projektionsbildschirm in der erforderlichen Entfernung zum Projektor befindet. (4,9 ft [1,5 m] bis 39,4 ft [12,0 m]).
Das Bild wird bei Wiedergabe einer 16:9-DVD gestreckt	<p>Der Projektor erkennt automatisch eine 16:9-DVD und stellt das Format auf Vollbild mit einer Standardeinstellung von 4:3 (Breitbild) ein.</p> <p>Wenn das Bild weiterhin gestreckt wird, stellen Sie das Format folgendermaßen ein:</p> <ul style="list-style-type: none"> • Wenn Sie eine 16:9-DVD wiedergeben, wählen Sie an Ihrem DVD-Player das Format 4:3. • Wenn Sie an Ihrem DVD-Player kein Format 4:3 wählen können, wählen Sie das Format 4:3 auf dem OSD im Menü Setup.
Bild ist invertiert	Wählen Sie im Bildschirmmenü die Option Setup und ändern Sie den Projektormodus.
Lampe brennt mit einem Knallgeräusch durch	Wenn die Lampe das Lebensende erreicht, kann sie mit einem lauten Knallgeräusch durchbrennen. In diesem Fall schaltet sich der Projektor nicht wieder ein. Wenn Sie die Lampe wechseln müssen, beachten Sie die Hinweise unter Auswechseln der Lampe auf Seite 39.

Problem (Fortsetzung)	Mögliche Lösung (Fortsetzung)
Das Bildschirmmenü wird nicht angezeigt	Drücken Sie 15 Sekunden lang auf die Taste Menu, um die Menüisierung aufzuheben. Prüfen Sie die Menüisierung Menü-Sicherung auf Seite 29.
Die Fernbedienung funktioniert nicht richtig oder nur in einem sehr begrenzten Bereich	Möglicherweise sind die Batterien entladen. Setzen Sie in diesem Fall zwei neue AAA-Batterien ein.

Anzeigesignale

Projektorstatus	Beschreibung	Taste			Anzeige	
		Netz (blau)	Netz (gelb)	Sonst. (blau)	Temp. (gelb)	Lampe (gelb)
Standby-Modus	Projektor im Standby-Modus. Anschaltbereit.	Blinkt im Sekundentakt.	AUS	AUS	AUS	AUS
Warmlauf-Modus	Benötigt 30 Sekunden Warmlauf nach dem Anschalten.	EIN	AUS	EIN	AUS	AUS
Lampe ein	Projektor im Normalbetrieb. Bereit, um Bilder anzuzeigen.	EIN	AUS	EIN	AUS	AUS
Abkühl-Modus	Abkühlung des Systems vor dem Abschalten.	EIN	AUS	AUS	AUS	AUS
Energiespar-Modus	Energiesparmodus aktiviert. Der Projektor schaltet nach 2 Stunden in den Standby-Modus, falls kein Signal eingeht.	AUS	Blinkt im Sekundentakt.	AUS	AUS	AUS
Abkühlung vor dem Energiespar-Modus.	Benötigt vor der Umschaltung in den Energiespar-Modus 60 Sekunden Abkühlung.	AUS	EIN	AUS	AUS	AUS
Projektor überhitzt	Lüftungsschlitze blockiert oder Umgebungstemperatur über 35°C. Der Projektor schaltet automatisch ab. Lüftungsschlitze frei halten und darauf achten, dass die Umgebungstemperatur im zulässigen Betriebsbereich liegt. Besteht das Problem weiterhin, wenden Sie sich an Dell.	AUS	AUS	AUS	EIN	AUS
Lampe überhitzt	Lüftungsschlitze blockiert oder Lampe überhitzt. Der Projektor schaltet sich automatisch ab. Schalten Sie die Anzeige wieder ein, wenn der Projektor abgekühlt ist. Besteht das Problem weiterhin, wenden Sie sich an Dell.	EIN	AUS	AUS	EIN	AUS
Lampenantrieb überhitzt	Lüftungsschlitze blockiert oder Lampenantrieb überhitzt. Der Projektor schaltet sich automatisch ab. Schalten Sie die Anzeige wieder ein, wenn der Projektor abgekühlt ist. Besteht das Problem weiterhin, wenden Sie sich an Dell.	AUS	EIN	AUS	EIN	AUS

Lüfter defekt	Einer der Lüfter ist ausgefallen. Der Projektor schaltet sich automatisch ab. Besteht das Problem weiterhin, wenden Sie sich an Dell.	AUS	AUS	AUS	Blinkt im 500 ms-Takt.	AUS
Lampenantrieb defekt	Der Lampenantrieb ist ausgefallen. Der Projektor schaltet sich automatisch ab. Nach 3 Minuten das Netzkabel abziehen und danach die Anzeige wieder anschalten. Besteht das Problem weiterhin, wenden Sie sich an Dell.	AUS	Blinkt im Sekundentakt.	AUS	AUS	Blinkt im Sekundentakt.
Farbrad defekt	Farbrad lässt sich nicht starten. Das System ist ausgefallen, der Projektor schaltet sich automatisch ab. Nach 3 Minuten das Netzkabel abziehen und danach die Anzeige wieder anschalten. Besteht das Problem weiterhin, wenden Sie sich an Dell.	EIN	AUS	AUS	AUS	Blinkt im 2-Sekundentakt.
Lampe defekt	Lampe ist ausgefallen. Lampe ersetzen.	AUS	AUS	AUS	AUS	EIN

Auswechseln der Lampe

Wechseln Sie die Lampe, wenn folgende Meldung auf dem Bildschirm angezeigt wird: "Die Lampenlebensdauer bei vollem Betrieb geht zu Ende. Ein Lampenwechsel wird empfohlen! www.dell.com/lamps." Wenn das Problem auch nach dem Wechseln der Lampe bestehen bleibt, wenden Sie sich an Dell. Weitere Informationen siehe "Dell kontaktieren".

! **VORSICHT: Die Lampe wird während des Gebrauchs sehr heiß. Wechseln Sie die Lampe erst, nachdem sich der Projektor mindestens 30 Minuten lang abgekühlt hat.**

- 1 Schalten Sie den Projektor ab und ziehen Sie den Netzstecker.
- 2 Lassen Sie den Projektor mindestens 30 Minuten lang abkühlen.
- 3 Lösen Sie die beiden Schrauben, mit denen die Lampenabdeckung befestigt ist, und entfernen Sie die Abdeckung.

! **VORSICHT: Vorsicht wenn die Lampe geplatzt ist, damit Sie sich an den scharfen Scherben nicht verletzen. Alle Scherben aus dem Projektor entfernen und nach den geltenden nationalen oder kommunalen Vorschriften entsorgen. Nähere Informationen siehe www.dell.com/hg.**

- 4 Lösen Sie die beiden Schrauben, mit denen die Lampe befestigt ist.

! **VORSICHT: Berühren Sie nie die Lampe oder das Lampenglas. Die Lampe ist sehr empfindlich und kann bei Berührung zerbrechen.**

- 5 Ziehen Sie die Lampe am Metallgriff nach oben.

! **ANMERKUNG:** Dell fordert Sie möglicherweise auf, im Rahmen der Garantie gewechselte Lampen an Dell zurückzuschicken. Die Adresse der nächstgelegenen Annahmestelle erhalten Sie ansonsten bei Ihrem örtlichen Abfallentsorgungsbetrieb.

- 6 Setzen Sie eine neue Lampe ein.
- 7 Ziehen Sie die beiden Schrauben fest, mit denen die Lampe befestigt ist.
- 8 Setzen Sie die Lampenabdeckung auf und befestigen Sie sie mit den 2 Schrauben.
- 9 Setzen Sie die Lampe nach der Nutzungszeit zurück, indem Sie unter der

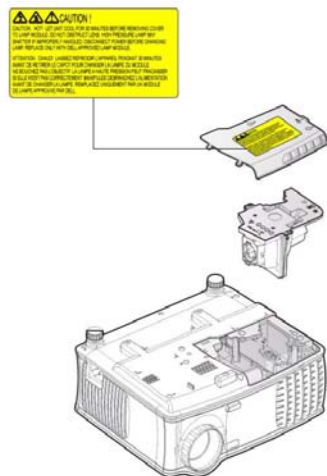

OSD-Registerkarte Lampe das linke Symbol Reset Lampe wählen (siehe LAMPE auf Seite 27).



VORSICHT: Lampenentsorgung (nur für die USA)



DIE LAMPEN IN DIESEM PRODUKT ENTHALTEN QUECKSILBER. SIE MÜSSEN DAHER GEMÄSS ÖRTLICHEN, LANDES- ODER BUNDESVORSCHRIFTEN ODER -GESETZEN WIEDERAUFBEREITET ODER ENTSORGT WERDEN. WEITERE INFORMATIONEN HIERZU FINDEN SIE UNTER WWW.DELL.COM/HG ODER WENDEN SIE SICH AN DIE ELECTRONIC INDUSTRIES ALLIANCE UNTER WWW.EIAE.ORG. INFORMATIONEN ZUR LAMPENENTSORGUNG FINDEN SIE UNTER WWW.LAMPRECYCLE.ORG.

Technische Daten

Lichtröhre	Einzelchip-Technologie 0,55" XGA DDR
Helligkeit	2100 ANSI-Lumen (max.)
Kontrastverhältnis	2000:1 Typisch (Full On/Full Off)
Gleichmäßigkeit	80 % Typisch (Japan. Standard – JBMA)
Lampe	Austauschbare Lampe, 200 Watt, 2500 Stunden Nutzungsdauer (bis zu 3000 Stunden im Stromsparmodus)
Bildpunkte	1024 x 768 (XGA)
Anzeigbare Farben	16,7 Millionen Farben
Farbradgeschwindigkeit	100~127,5 Hz (1,5~2x)
Projektionsobjektiv	F/2,35~2,47, f=21,83~23,81 mm mit 1,1-fachem manuellem Zoomobjektiv
Größe des Projektionsbildschirms	34,7~304,9 Zoll (diagonal)
Projektionsabstand	4,9~39,4 ft (1,5 m~12,0 m)
Videokompatibilität	Kompatibilität mit NTSC 3.58, NTSC 4.43, PAL, PAL-M, PAL-N, SECAM und HDTV (480i; 480P; 576i; 576P; 720P; 1080i) Unterstützung von Composite-Video, Komponentenvideo und S-Video
Horizontalfrequenz	15 kHz - 94 kHz (analog)
Vertikalfrequenz	50 Hz - 85 Hz (analog)

Versorgungsspannung	Universell 100 – 240 V Wechselspannung 50 – 60 Hz mit PFC-Eingang
Stromverbrauch	255 Watt (typisch), 190 Watt im Stromsparmmodus
Audio	1 Lautsprecher, 2 Watt eff.
Geräuschpegel	36 dB (A) Full-on-Modus, 30 dB (A) Eco-Modus
Gewicht	<4,6 lbs (2,1 kg)
Abmessungen (B x H x T)	Extern 9,6 x 8,3 x 4,5 ± 0,04" (244 x 211 x 115 mm)
Umgebungsbedingungen	Betriebstemperatur: 5°C - 35°C (41°F- 95°F) Luftfeuchtigkeit: max. 80 % Lagerungstemperatur: -20°C bis 60°C (-4 F bis 140 F) Luftfeuchtigkeit: max. 90%
Zulassungsbestimmungen	FCC, ICES-003, CE, VCCI, C-Tick, MIC/Korea, CCC, UL/cUL, Nemko- GS, CB, PSE, PSB, IRAM, NOM, Gost-R
E/A-Anschlüsse	Stromversorgung: eine Netzstromeingangsbuchse (3-polig) VGA-Eingang: zwei 15-polige VGA- Anschlüsse (blau), "VGA-A In & VGA- B In", für analog RGB/Component, HDTV-Eingangssignale VGA-Ausgang: ein 15-poliger VGA- Anschluss (schwarz) für "VGA-A Out" Durchschleife Video-Eingang: ein S-Video-Anschluss, ein Composite Video-Anschluss (RCA- gelb) Audio-Eingang: eine 3,5 mm Stereo- Miniklinkenbuchse (blau)

Audio-Ausgang: eine 3,5 mm Stereo-Miniklinkenbuchse (grün)

RS-232-Port: ein Mini-DIN-Anschluss, 6-polig, für RS232

USB-Port: ein USB-Slave-Port für Remote-Maus

RS323-Stiftzuordnung

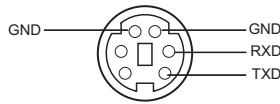

RS232-Protokoll

- Kommunikationseinstellungen

Anschlusseinstellungen	Wert
Baudrate:	19200
Datenbits:	8
Parität	Keine
Stoppbits	1

- Befehlstypen

Um das Bildschirmmenü aufzurufen und die Einstellungen zu ändern.

- Steuerbefehlssyntax (vom PC zum Projektor)

[H][AC][SoP][CRC][ID][SoM][COMMAND]

- Beispiel: Power ON Command (Send low byte firstly)

--> 0xBE, 0xEF, 0x10, 0x05, 0x00, 0xC6, 0xFF, 0x11, 0x11, 0x01, 0x00, 0x01

- Steuerbefehlsliste

Besuchen Sie die Website support.dell.com, um sich über den aktuellen RS232-Code zu informieren.

Kompatibilitätsmodi

Übertragungsmodus	Auflösung	(ANALOG)	
		Vert. Frequenz (Hz)	Hor. Frequenz (kHz)
VGA	640 x 350	70,087	31,469
VGA	640 x 350	85,08	37,861
VGA	640 x 400	85,08	37,861
VGA	640 x 480	59,94	31,469
VGA	640 x 480	72,809	37,861
VGA	640 x 480	75	37,5
VGA	640 x 480	85,008	43,269
VGA	720 x 400	70	31,5
VGA	720 x 400	85,039	37,927
SVGA	800 x 600	56,25	35,156
SVGA	800 x 600	60,317	37,879
SVGA	800 x 600	72,188	48,1077
SVGA	800 x 600	75	46,875
SVGA	800 x 600	85,061	53,674
XGA	1024 x 768	60,004	48,363
XGA	1024 x 768	70,069	56,476
XGA	1024 x 768	75,029	60,023
XGA	1024 x 768	84,997	68,677
*	1152X864	75	67,5
*UVGA	1280 x 960	60	60
*SXGA	1280 x 1024	60,02	63,981
*SXGA	1280 x 1024	75,025	79,976
*SXGA+	1400 x 1050	59,978	65,317
*UXGA	1600X1200	60	75
MAC LC13"	640 x 480	66,66	34,98
MAC II 13"	640 x 480	66,68	35
MAC 16"	832 x 624	74,55	49,725
MAC 19"	1024 x 768	75	60,24
*MAC	1152 x 870	75,06	68,68
MAC G4	640 x 480	60	31,35
IMAC DV	1024 x 768	75	60

*Komprimiertes Computerbild

Dell kontaktieren

Wenn Sie sich mit Dell auf elektronischem Wege in Verbindung setzen möchten, können Sie die folgenden Websites aufsuchen:

- www.dell.com
- support.dell.com (technische Unterstützung)

Die Ihrem Land entsprechende Webadressen finden Sie in der nachfolgenden Tabelle.

 **ANMERKUNG:** Gebührenfreie Nummern gelten nur innerhalb des Landes, in dem sie aufgeführt werden.

 **ANMERKUNG:** In bestimmten Ländern ist eine technische Hilfe speziell für Computer des Typs Dell™ XPS™ auf eigenen Telefonnummern erreichbar. Diese Nummern sind bei den entsprechenden Ländern aufgeführt. Wenn keine Telefonnummer speziell für den Computertyp XPS aufgeführt ist, kontaktieren Sie die technische Hilfe von Dell, Sie werden dann an eine zuständige Stelle weitergeleitet.

Wenn Sie sich an Dell wenden möchten, entnehmen Sie die angegebenen E-Mail- und Web-Adressen, Telefonnummern und Vorwahlen aus der nachfolgenden Tabelle. Wenn Sie sich bei den Vorwahlen unsicher sind, fragen Sie bei der örtlichen oder internationalen Telefonauskunft nach.

 **ANMERKUNG:** Die hier angegebenen Kontaktinformationen waren zum Zeitpunkt der Drucklegung korrekt. Änderungen bleiben vorbehalten.

Land (Stadt) Internationale Vorwahl Landesvorwahl Ortsvorwahl	Abteilungsname/Servicebereich, Website und E-Mail-Adresse	Ortsvorwahlen, Telefonnummern und gebührenfreie Nummern
Anguilla	Website: www.dell.com.ai E-Mail: la-techsupport@dell.com Technische Hilfe	Gebührenfrei: 800-335-0031
Antigua und Barbuda	Website: www.dell.com.ag E-Mail: la-techsupport@dell.com Technische Hilfe	1-800-805-5924

Land (Stadt) Internationale Vorwahl Landesvorwahl Ortsvorwahl	Abteilungsname/Servicebereich, Website und E-Mail-Adresse	Ortsvorwahlen, Telefonnummern und gebührenfreie Nummern
Aomen	Technische Hilfe (Dell™ Dimension™, Dell Inspiron™, Dell OptiPlex™, Dell Latitude™ und Dell Precision™) Technische Hilfe (Server und Speicher)	0800-105 0800-105
Argentinien (Buenos Aires) Internationale Vorwahl: 00 Landesvorwahl: 54 Ortsvorwahl: 11	Website: www.dell.com.ar E-Mail: la-techsupport@dell.com E-Mail-Adresse für Desktop- Computer und Notebooks: la-techsupport@dell.com E-Mail für Server und EMC® - Speicher: la_enterprise@dell.com Kundendienst Technische Hilfe Technischer Kundendienst Verkauf	Gebührenfrei: 0- 800-444-0730 Gebührenfrei: 800- 222-0154 Gebührenfrei: 0- 800-444-0724 0-810-444-3355
Aruba	Website: www.dell.com.aw E-Mail: la-techsupport@dell.com Technische Hilfe	Gebührenfrei: 800- 1578
Australien (Sydney) Internationale Vorwahl: 0011 Landesvorwahl: 61 Ortsvorwahl: 2	Website: support.ap.dell.com E-Mail: support.ap.dell.com/contactus Allgemeine Hilfe	13DELL-133355

Land (Stadt) Internationale Vorwahl Landesvorwahl Ortsvorwahl	Abteilungsname/Servicebereich, Website und E-Mail-Adresse	Ortsvorwahlen, Telefonnummern und gebührenfreie Nummern
Österreich Internationale Vorwahl: 900	Website: support.euro.dell.com	
	E-Mail: tech_support_central_europe@dell.com	
	Privathaushalte/Kleinunternehmen	0820 240 530 00
	Privathaushalte/Kleinunternehmen - Fax	0820 240 530 49
	Privathaushalte/Kleinunternehmen - Kundendienst	0820 240 530 14
	Preferred Accounts/Großunternehmen - Kundendienst	0820 240 530 16
	Hilfe für XPS	0820 240 530 81
	Unterstützung für Home/Small Business für alle anderen Dell-Computer	0820 240 530 17
	Preferred Accounts/Großunternehmen - Technische Hilfe	0820 240 530 17
	Vermittlung	0820 240 530 00
Bahamas	Website: www.dell.com.bs E-Mail: la-techsupport@dell.com Technische Hilfe	Gebührenfrei: 1-866-874-3038
Barbados	Website: www.dell.com/bb E-Mail: la-techsupport@dell.com Technische Hilfe	1-800-534-3142

Land (Stadt) Internationale Vorwahl Landesvorwahl Ortsvorwahl	Abteilungsname/Servicebereich, Website und E-Mail-Adresse	Ortsvorwahlen, Telefonnummern und gebührenfreie Nummern
Belgien (Brüssel)	Website: support.euro.dell.com	
Internationale Vorwahl: 00	Technische Hilfe für XPS	02 481 92 96
Landesvorwahl: 32	Technische Hilfe für alle anderen Computer von Dell	02 481 92 88
Ortsvorwahl: 2	Technische Hilfe, Fax	02 481 92 95
	Kundendienst	02 713 15 65
	Verkauf Wirtschaft	02 481 91 00
	Fax	02 481 92 99
	Vermittlung	02 481 91 00
Bermuda	Website: www.dell.com/bm E-Mail: la-techsupport@dell.com Technische Hilfe	Gebührenfrei: 1- 877-890-0754
Bolivien	Website: www.dell.com/bo E-Mail: la-techsupport@dell.com Allgemeine Hilfe	Gebührenfrei: 800- 10-0238
Brasilien	Website: www.dell.com/br E-Mail: BR- TechSupport@dell.com	
Internationale Vorwahl: 00	Kundendienst und technische Hilfe	0800 90 3355
Landesvorwahl: 55	Technische Hilfe Fax	51 2104 5470
Ortsvorwahl: 51	Kundendienst Fax	51 2104 5480
	Verkauf	0800 722 3498
British Virgin Islands	Allgemeine Hilfe	Gebührenfrei: 1- 866-278-6820
Brunei	Technische Hilfe (Penang, Malaysia)	604 633 4966
Landesvorwahl: 673	Kundendienst (Penang, Malaysia)	604 633 4888
	Transaktionsverkäufe (Penang, Malaysia)	604 633 4955

Land (Stadt) Internationale Vorwahl Landesvorwahl Ortsvorwahl	Abteilungsname/Servicebereich, Website und E-Mail-Adresse	Ortsvorwahlen, Telefonnummern und gebührenfreie Nummern
Kanada (North York, Ontario)	Online-Bestellstatus: www.dell.ca/ostatus	
Internationale Vorwahl: 011	AutoTech (automatisierte Hilfe bei Hardware- und Garantiefragen)	Gebührenfrei: 1- 800-247-9362
	Kundendienst (Privathaushalte/Kleinunternehm en)	Gebührenfrei: 1- 800-847-4096
	Kundendienst (Mittlere Unternehmen/Großunternehmen , Regierung)	Gebührenfrei: 1- 800-326-9463
	Kundendienst (Drucker, Projektoren, Fernsehgeräte, Handhelds, Digitale Jukeboxen und Wireless-Technologie)	Gebührenfrei: 1- 800-847-4096
	Hilfe bei Hardware- und Garantiefragen (Privathaushalte/Kleinunternehm en)	Gebührenfrei: 1- 800-906-3355
	Technische Hilfe (Mittlere Unternehmen/Großunternehmen , Regierung)	Gebührenfrei: 1- 800-387-5757
	Hilfe bei Hardware- und Garantiefragen (Drucker, Projektoren, Fernsehgeräte, Handhelds, Digitale Jukeboxen und Wireless-Technologie)	1-877-335-5767
	Verkauf (Privathaushalte/Kleinunternehm en)	Gebührenfrei: 1- 800-387-5752
	Verkauf (Mittlere Unternehmen/Großunternehmen , Regierung)	Gebührenfrei: 1- 800-387-5755
	Verkauf Ersatzteile und erweiterter Kundendienst	1 866 440 3355

Land (Stadt) Internationale Vorwahl Landesvorwahl Ortsvorwahl	Abteilungsname/Servicebereich, Website und E-Mail-Adresse	Ortsvorwahlen, Telefonnummern und gebührenfreie Nummern
Cayman-Inseln	E-Mail: la-techsupport@dell.com Technische Hilfe	Gebührenfrei: 1-877-261-0242
Chile (Santiago) Landesvorwahl: 56 Ortsvorwahl: 2	Website: www.dell.com/cl E-Mail: la-techsupport@dell.com Verkauf und Kundendienst Technische Hilfe (CTC) Technische Hilfe (ENTEL)	Gebührenfrei: 1230-020-4823 Gebührenfrei: 80073 0222 Gebührenfrei: 1230-020-3762

Land (Stadt) Internationale Vorwahl Landesvorwahl Ortsvorwahl	Abteilungsname/Servicebereich, Website und E-Mail-Adresse	Ortsvorwahlen, Telefonnummern und gebührenfreie Nummern
China (Xiamen) Landesvorwahl: 86 Ortsvorwahl: 592	Technische Hilfe, Website: support.dell.com.cn Technische Hilfe, E-Mail: cn_support@dell.com Kundendienst E-Mail: customer_cn@dell.com Technische Hilfe Fax Technische Hilfe (Dimension und Inspiron) Technische Hilfe (OptiPlex, Latitude und Dell Precision) Technische Hilfe (Server und Speicher) Technische Hilfe (Projektoren, PDAs, Schalter, Router usw.) Technische Hilfe (Drucker) Kundendienst Kundendienst Fax Privathaushalte und Kleinunternehmen Preferred Accounts Division (PAD) Großkunden (Large Corporate Accounts GCP) Großkunden, Hauptkunden Großkunden Nord Großkunden Nord Regierung und Bildungswesen Großkunden Ost	592 818 1350 Gebührenfrei: 800 8 58 2969 Gebührenfrei: 800 858 0950 Gebührenfrei: 800 858 0960 Gebührenfrei: 800 8 58 2920 Gebührenfrei: 800 8 58 2311 Gebührenfrei: 800 8 58 2060 592 818 1308 Gebührenfrei: 800 8 58 2222 Gebührenfrei: 800 8 58 2557 Gebührenfrei: 800 8 58 2055 Gebührenfrei: 800 8 58 2628 Gebührenfrei: 800 8 58 2999 Gebührenfrei: 800 8 58 2955 Gebührenfrei: 800 8 58 2020

Land (Stadt) Internationale Vorwahl Landesvorwahl Ortsvorwahl	Abteilungsname/Servicebereich, Website und E-Mail-Adresse	Ortsvorwahlen, Telefonnummern und gebührenfreie Nummern
	Großkunden Ost Regierung und Bildungswesen	Gebührenfrei: 800 8 58 2669
	Großkunden Queue-Team	Gebührenfrei: 800 8 58 2572
	Großkunden Süd	Gebührenfrei: 800 8 58 2355
	Großkunden West	Gebührenfrei: 800 8 58 2811
	Großkunden Ersatzteile	Gebührenfrei: 800 8 58 2621
Kolumbien	Website: www.dell.com/cl E-Mail: la-techsupport@dell.com Technische Hilfe	Gebührenfrei: 1- 800-915-5704
Costa Rica	Website: www.dell.com/cr E-Mail: la-techsupport@dell.com Technische Hilfe	Gebührenfrei: 800- 012-0232
Tschechische Republik (Prag)	Website: support.euro.dell.com E-Mail: czech_dell@dell.com	
Internationale Vorwahl: 00	Technische Hilfe	22537 2727
Landesvorwahl: 420	Kundendienst	22537 2707
	Fax	22537 2714
	Technik, Fax	22537 2728
	Vermittlung	22537 2711

Land (Stadt) Internationale Vorwahl Landesvorwahl Ortsvorwahl	Abteilungsname/Servicebereich, Website und E-Mail-Adresse	Ortsvorwahlen, Telefonnummern und gebührenfreie Nummern
Dänemark (Kopenhagen)	Website: support.euro.dell.com Technische Hilfe für XPS	7010 0074
Internationale Vorwahl: 00	Technische Hilfe für alle anderen Computer von Dell	7023 0182
Landesvorwahl: 45	Kundendienst (Relational) Privathaushalte/Kleinunternehme n - Kundendienst Vermittlung (Relational) Vermittlung Fax (Relational) Vermittlung (Privathaushalte/Kleinunternehm en) Vermittlung Fax (Privathaushalte/Kleinunternehm en)	7023 0184 3287 5505 3287 1200 3287 1201 3287 5000 3287 5001
Dominica	Website: www.dell.com/dm E-Mail: la-techsupport@dell.com Allgemeine Hilfe	Gebührenfrei: 1- 866-278-6821
Dominikanische Republik	Website: www.dell.com/do E-Mail: la-techsupport@dell.com Technische Hilfe	Gebührenfrei: 1- 888-156-1834 oder Gebührenfrei: 1- 888-156-1584
Ecuador	Website: www.dell.com/ec E-Mail: la-techsupport@dell.com Allgemeine Hilfe (von Quito) Allgemeine Hilfe (von Guayaquil)	Gebührenfrei: 999- 119-877-655-3355 Gebührenfrei: 1800- 999-119-877-655- 3355

Land (Stadt) Internationale Vorwahl Landesvorwahl Ortsvorwahl	Abteilungsname/Servicebereich, Website und E-Mail-Adresse	Ortsvorwahlen, Telefonnummern und gebührenfreie Nummern
El Salvador	Website: www.dell.com/ec E-Mail: la-techsupport@dell.com Technische Hilfe (Telephonica)	Gebührenfrei: 80061 70
Finnland (Helsinki) Internationale Vorwahl: 990 Landesvorwahl: 358 Ortsvorwahl: 9	Website: support.euro.dell.com E-Mail: fi_support@dell.com Technische Hilfe Kundendienst Vermittlung Verkauf unter 500 Mitarbeiter Fax Verkauf über 500 Mitarbeiter Fax	0207 533 555 0207 533 538 0207 533 533 0207 533 540 0207 533 530 0207 533 533 0207 533 530
Frankreich (Paris) (Montpellier) Internationale Vorwahl: 00 Landesvorwahl: 33 Ortsvorwahl: (1) (4)	Website: support.euro.dell.com Privathaushalte und Kleinunternehmen Technische Hilfe für XPS Technische Hilfe für alle anderen Computer von Dell Kundendienst Vermittlung Vermittlung (für Anrufe, von außerhalb von Frankreich) Verkauf Fax Fax (für Anrufe, von außerhalb von Frankreich) Unternehmen Technische Hilfe Kundendienst Vermittlung Verkauf Fax	0825 387 129 0825 387 270 0825 823 833 0825 004 700 04 99 75 40 00 0825 004 700 0825 004 701 04 99 75 40 01 0825 004 719 0825 338 339 01 55 94 71 00 01 55 94 71 00 01 55 94 71 01

Land (Stadt) Internationale Vorwahl Landesvorwahl Ortsvorwahl	Abteilungsname/Servicebereich, Website und E-Mail-Adresse	Ortsvorwahlen, Telefonnummern und gebührenfreie Nummern
Deutschland (Frankfurt) Internationale Vorwahl: 00 Landesvorwahl: 49 Ortsvorwahl: 69	Website: support.euro.dell.com E-Mail: tech_support_central_europe@dell.com Technische Hilfe für XPS Technische Hilfe für alle anderen Computer von Dell Privathaushalte/Kleinunternehme n - Kundendienst Global-Segment Kundendienst Preferred Accounts - Kundendienst Großkunden - Kundendienst Öffentliche Einrichtungen Kundendienst Vermittlung	069 9792 7222 069 9792-7200 0180-5-224400 069 9792-7320 069 9792-7320 069 9792-7320 069 9792-7320 069 9792-7000
Griechenland Internationale Vorwahl: 00 Landesvorwahl: 30	Website: support.euro.dell.com Technische Hilfe Gold-Service Technische Hilfe Vermittlung Vermittlung (Gold-Service) Verkauf Fax	00800-44 14 95 18 00800-44 14 00 83 2108129810 2108129811 2108129800 2108129812
Grenada	E-Mail: la-techsupport@dell.com Allgemeine Hilfe	Gebührenfrei: 1-866-540-3355
Guatemala	E-Mail: la-techsupport@dell.com Allgemeine Hilfe	1-800-999-0136
Guyana	E-Mail: la-techsupport@dell.com Allgemeine Hilfe	Gebührenfrei: 1-877-270-4609

Land (Stadt) Internationale Vorwahl Landesvorwahl Ortsvorwahl	Abteilungsname/Servicebereich, Website und E-Mail-Adresse	Ortsvorwahlen, Telefonnummern und gebührenfreie Nummern
Hongkong	Website: support.ap.dell.com	
Internationale Vorwahl: 001	Technische Hilfe, E-Mail: HK_support@Dell.com	
Landesvorwahl: 852	Technische Hilfe (Dimension und Inspiron)	00852-2969 3188
	Technische Hilfe (OptiPlex, Latitude und Dell Precision)	00852-2969 3191
	Technische Hilfe (Server und Speicher)	00852-2969 3196
	Technische Hilfe (Projektoren, PDAs, Schalter, Router usw.)	00852-3416 0906
	Kundendienst	00852-3416 0910
	Großunternehmen	00852-3416 0907
	Globale Kundenprogramme	00852-3416 0908
	Mittlere Unternehmen	00852-3416 0912
	Privathaushalte und Kleinunternehmen	00852-2969 3105
Indien	E-Mail: india_support_desktop@dell.com india_support_notebook@dell.com india_support_Server@dell.com	
	Technische Hilfe	1600338045 and 1600448046
	Verkauf (Großunternehmen)	1600 33 8044
	Verkauf (Privathaushalte/Kleinunternehm en)	1600 33 8046

Land (Stadt) Internationale Vorwahl Landesvorwahl Ortsvorwahl	Abteilungsname/Servicebereich, Website und E-Mail-Adresse	Ortsvorwahlen, Telefonnummern und gebührenfreie Nummern
Irland (Cherrywood)	Website: support.euro.dell.com	
Internationale Vorwahl: 00	E-Mail: dell_direct_support@dell.com	
Landesvorwahl: 353	Verkauf	
Ortsvorwahl: 1	Verkauf Irland	01 204 4444
	Dell-Outlet	1850 200 778
	Help-Desk für Online-Bestellung	1850 200 778
	Kundendienst	
	Kundendienst Privathaushalte	01 204 4014
	Kundendienst Kleinunternehmen	01 204 4014
	Geschäftskunden	1850 200 982
	Technische Hilfe	
	Technische Hilfe nur für XPS- Computer	1850 200 722
	Technische Hilfe für alle anderen Computer von Dell	1850 543 543
	Allgemein	
	Fax/Verkauf Fax	01 204 0103
	Vermittlung	01 204 4444
	Kundendienst UK (nur innerhalb UK)	0870 906 0010
	Geschäftskunden (nur innerhalb UK)	0870 907 4499
	Verkauf UK (nur innerhalb UK)	0870 907 4000

Land (Stadt) Internationale Vorwahl Landesvorwahl Ortsvorwahl	Abteilungsname/Servicebereich, Website und E-Mail-Adresse	Ortsvorwahlen, Telefonnummern und gebührenfreie Nummern
Italien (Mailand)	Website: support.euro.dell.com	
Internationale Vorwahl: 00	Privathaushalte und Kleinunternehmen	
Landesvorwahl: 39	Technische Hilfe	02 577 826 90
Ortsvorwahl: 02	Kundendienst	02 696 821 14
	Fax	02 696 821 13
	Vermittlung	02 696 821 12
	Unternehmen	
	Technische Hilfe	02 577 826 90
	Kundendienst	02 577 825 55
	Fax	02 575 035 30
	Vermittlung	02 577 821
Jamaica	E-Mail: la-techsupport@dell.com	
	Allgemeine Hilfe (nur bei Anwahl aus Jamaica)	Gebührenfrei: 1- 800-326-6061 oder Gebührenfrei: 1- 800-975-1646

Land (Stadt) Internationale Vorwahl Landesvorwahl Ortsvorwahl	Abteilungsname/Servicebereich, Website und E-Mail-Adresse	Ortsvorwahlen, Telefonnummern und gebührenfreie Nummern
Japan (Kawasaki)	Website: support.jp.dell.com	
Internationale Vorwahl: 001	Technische Hilfe (Dimension und Inspiron)	Gebührenfrei: 0120- 198-226
Landesvorwahl: 81	Technische Hilfe außerhalb Japans (Dimension und Inspiron)	81-44-520-1435
Ortsvorwahl: 44	Technische Hilfe (Dell Precision, OptiPlex und Latitude)	Gebührenfrei: 0120- 198-433
	Technische Hilfe außerhalb Japans (Dell Precision, OptiPlex und Latitude)	81-44-556-3894
	Technische Hilfe (Dell PowerApp™, Dell PowerEdge™, Dell PowerConnect™ und Dell PowerVault™)	Gebührenfrei: 0120- 198-498
	Technische Hilfe außerhalb Japan (PowerApp, PowerEdge, PowerConnect und PowerVault)	81-44-556-4162
	Technische Hilfe (PDAs, Projektoren, Drucker, Router)	Gebührenfrei: 0120- 981-690
	Technische Hilfe außerhalb Japans (PDAs, Projektoren, Drucker, Router)	81-44-556-3468
	Faxbox Service	044-556-3490
	Automatischer Bestellstatusabruf rund um die Uhr	044-556-3801
	Kundendienst	044-556-4240
	Unternehmen (bis 400 Mitarbeiter)	044-556-1465
	Verkauf PAD (Preferred Accounts Division) (über 400 Mitarbeiter)	044-556-3433
	Öffentliche Stellen (Regierung, Bildungseinrichtungen und medizinische Einrichtungen)	044-556-5963
	Global-Segment Japan	044-556-3469
	Individualnutzer	044-556-1760
	Vermittlung	044-556-4300

Land (Stadt) Internationale Vorwahl Landesvorwahl Ortsvorwahl	Abteilungsname/Servicebereich, Website und E-Mail-Adresse	Ortsvorwahlen, Telefonnummern und gebührenfreie Nummern
Korea (Seoul) Internationale Vorwahl: 001 Landesvorwahl: 82 Ortsvorwahl: 2	E-Mail: krsupport@dell.com Support Support (Dimension, PDA, Electronics and Accessories) Verkauf Fax Vermittlung	Gebührenfrei: 080- 200-3800 Gebührenfrei: 080- 200-3801 Gebührenfrei: 080- 200-3600 2194-6202 2194-6000
Lateinamerika	Technische Hilfe (Austin, Texas, USA) Kundendienst (Austin, Texas, USA) Fax (Technische Hilfe und Kundendienst) (Austin, Texas, USA) Verkauf (Austin, Texas, USA) Verkauf Fax (Austin, Texas, USA)	512 728-4093 512 728-3619 512 728-3883 512 728-4397 512 728-4600 oder 512 728-3772
Luxemburg Internationale Vorwahl: 00 Landesvorwahl: 352	Website: support.euro.dell.com Support Privathaushalte/Kleinunternehme n Verkauf Wirtschaft Kundendienst Fax	342 08 08 075 +32 (0)2 713 15 96 26 25 77 81 +32 (0)2 481 91 19 26 25 77 82
Macao Landesvorwahl: 853	Technische Hilfe Kundendienst (Xiamen, China) Transaktionsverkäufe (Xiamen, China)	Gebührenfrei: 0800 105 34 160 910 29 693 115

Land (Stadt) Internationale Vorwahl Landesvorwahl Ortsvorwahl	Abteilungsname/Servicebereich, Website und E-Mail-Adresse	Ortsvorwahlen, Telefonnummern und gebührenfreie Nummern
Malaysia (Penang)	Website: support.ap.dell.com	
Internationale Vorwahl: 00	Technische Hilfe (Dell Precision, OptiPlex und Latitude)	Gebührenfrei: 1 800 880 193
Landesvorwahl: 60	Technische Hilfe (Dimension, Inspiron, Elektronik und Zubehör)	Gebührenfrei: 1 800 881 306
Ortsvorwahl: 4	Technische Hilfe (PowerApp, PowerEdge, PowerConnect und PowerVault)	Gebührenfrei: 1800 881 386
	Kundendienst	Gebührenfrei: 1800 881 306 (option 6)
	Transaktionsverkäufe	Gebührenfrei: 1 800 888 202
	Verkauf Wirtschaft	Gebührenfrei: 1 800 888 213
Mexiko	E-Mail: la-techsupport@dell.com	
Internationale Vorwahl: 00	Technische Hilfe (TelMex)	Gebührenfrei: 1- 866-563-4425
Landesvorwahl: 52	Verkauf	50-81-8800 oder 01-800-888- 3355
	Kundendienst	001-877-384-8979 oder 001-877-269- 3383
	Main	50-81-8800 oder 01-800-888- 3355
Montserrat	E-Mail: la-techsupport@dell.com	
	Allgemeine Hilfe	Gebührenfrei: 1- 866-278-6822
Niederländische Antillen	E-Mail: la-techsupport@dell.com	
	Allgemeine Hilfe	001-800-882-1519

Land (Stadt) Internationale Vorwahl Landesvorwahl Ortsvorwahl	Abteilungsname/Servicebereich, Website und E-Mail-Adresse	Ortsvorwahlen, Telefonnummern und gebührenfreie Nummern
Niederlande (Amsterdam)	Website: support.euro.dell.com Technische Hilfe für XPS	020 674 45 94
Internationale Vorwahl: 00	Technische Hilfe für alle anderen Computer von Dell	020 674 45 00
Landesvorwahl: 31	Technische Hilfe Fax	020 674 47 66
Ortsvorwahl: 20	Privathaushalte/Kleinunternehmer - Kundendienst	020 674 42 00
	Kundendienst (Relational)	020 674 4325
	Privathaushalte/Kleinunternehmer	020 674 55 00
	Verkauf (Relational)	020 674 50 00
	Privathaushalte/Kleinunternehmer Fax	020 674 47 75
	Verkauf (Relational) Fax	020 674 47 50
	Vermittlung	020 674 50 00
	Vermittlung Fax	020 674 47 50
Neuseeland	Website: support.ap.dell.com	
Internationale Vorwahl: 00	E-Mail: support.ap.dell.com/contactus	
Landesvorwahl: 64	Allgemeine Hilfe	0800 441 567
Nicaragua	E-Mail: la-techsupport@dell.com Technische Hilfe	Gebührenfrei: 1-800-220-1378
Norwegen (Lysaker)	Website: support.euro.dell.com	
Internationale Vorwahl: 00	Technische Hilfe für XPS	815 35 043
Landesvorwahl: 47	Technische Hilfe für alle anderen Produkte von Dell	671 16882
	Kundendienst (Relational)	671 17575
	Privathaushalte/Kleinunternehmer - Kundendienst	23162298
	Vermittlung	671 16800
	Vermittlung Fax	671 16865

Land (Stadt) Internationale Vorwahl Landesvorwahl Ortsvorwahl	Abteilungsname/Servicebereich, Website und E-Mail-Adresse	Ortsvorwahlen, Telefonnummern und gebührenfreie Nummern
Panama	E-Mail: la-techsupport@dell.com Technische Hilfe	Gebührenfrei: 1-800-507-1385
	Technische Hilfe (CLARACOM)	Gebührenfrei: 1-866-633-4097
Peru	E-Mail: la-techsupport@dell.com Technische Hilfe	Gebührenfrei: 0800-50-869
Polen (Warschau)	Website: support.euro.dell.com	
Internationale Vorwahl: 011	E-Mail: pl_support_tech@dell.com	
Landesvorwahl: 48	Kundendienst Telefon	57 95 700
Ortsvorwahl: 22	Kundendienst	57 95 999
	Verkauf	57 95 999
	Kundendienst Fax	57 95 806
	Empfang Fax	57 95 998
	Vermittlung	57 95 999
Portugal	Website: support.euro.dell.com	
Internationale Vorwahl: 00	Technische Hilfe	707200149
Landesvorwahl: 351	Kundendienst	800 300 413
	Verkauf	800 300 410 oder 800 300 411 oder 800 300 412 oder 21 422 07 10
	Fax	21 424 01 12
Puerto Rico	E-Mail: la-techsupport@dell.com Technische Hilfe	Gebührenfrei: 1-866-390-4695
St. Kitts and Nevis	Website: www.dell.com/kn E-Mail: la-techsupport@dell.com Technische Hilfe	Gebührenfrei: 1-866-540-3355

Land (Stadt) Internationale Vorwahl Landesvorwahl Ortsvorwahl	Abteilungsname/Servicebereich, Website und E-Mail-Adresse	Ortsvorwahlen, Telefonnummern und gebührenfreie Nummern
St. Lucia	Website: www.dell.com/lc E-Mail: la-techsupport@dell.com Technische Hilfe	Gebührenfrei: 1-866-464-4352
St. Vincent and the Grenadines	Website: www.dell.com/vc E-Mail: la-techsupport@dell.com Technische Hilfe	Gebührenfrei: 1-866-464-4353
Singapur (Singapur) Internationale Vorwahl: 005 Landesvorwahl: 65	ANMERKUNG: Die Telefonnummern in diesem Abschnitt gelten nur für Anwahl aus Singapur oder Malaysia. Website: support.ap.dell.com Technische Hilfe (Dimension, Inspiron, Elektronik und Zubehör) Technische Hilfe (OptiPlex, Latitude und Dell Precision) Technische Hilfe (PowerApp, PowerEdge, PowerConnect und PowerVault) Kundendienst Transaktionsverkäufe Verkauf Wirtschaft	Gebührenfrei: 1 800 394 7430 Gebührenfrei: 1 800 394 7488 Gebührenfrei: 1 800 394 7478 Gebührenfrei: 1 800 394 7430 (option 6) Gebührenfrei: 1 800 394 7412 Gebührenfrei: 1 800 394 7419

Land (Stadt) Internationale Vorwahl Landesvorwahl Ortsvorwahl	Abteilungsname/Servicebereich, Website und E-Mail-Adresse	Ortsvorwahlen, Telefonnummern und gebührenfreie Nummern
Slowakei (Prag)	Website: support.euro.dell.com	
Internationale Vorwahl: 00	E-Mail: czech_dell@dell.com	
Landesvorwahl: 421	Technische Hilfe	02 5441 5727
	Kundendienst	420 22537 2707
	Fax	02 5441 8328
	Technik Fax	02 5441 8328
	Vermittlung (Verkauf)	02 5441 7585
Südafrika (Johannesburg)	Website: support.euro.dell.com	
Internationale Vorwahl:	E-Mail: dell_za_support@dell.com	
09/091	Gold Queue	011 709 7713
Landesvorwahl: 27	Technische Hilfe	011 709 7710
Ortsvorwahl: 11	Kundendienst	011 709 7707
	Verkauf	011 709 7700
	Fax	011 706 0495
	Vermittlung	011 709 7700
Länder im südostasiatischen und pazifischen Raum	Technische Hilfe, Kundendienst und Verkauf (Penang, Malaysia)	604 633 4810
Spanien (Madrid)	Website: support.euro.dell.com	
Internationale Vorwahl: 00	Privathaushalte und Kleinunternehmen	
Landesvorwahl: 34	Technische Hilfe	902 100 130
Ortsvorwahl: 91	Kundendienst	902 118 540
	Verkauf	902 118 541
	Vermittlung	902 118 541
	Fax	902 118 539
	Unternehmen	
	Technische Hilfe	902 100 130
	Kundendienst	902 115 236
	Vermittlung	91 722 92 00
	Fax	91 722 95 83

Land (Stadt) Internationale Vorwahl Landesvorwahl Ortsvorwahl	Abteilungsname/Servicebereich, Website und E-Mail-Adresse	Ortsvorwahlen, Telefonnummern und gebührenfreie Nummern
Schweden (Upplands Vasby)	Website: support.euro.dell.com Technische Hilfe für XPS	0771 340 340
Internationale Vorwahl: 00	Technische Hilfe für alle anderen Produkte von Dell	08 590 05 199
Landesvorwahl: 46	Kundendienst (Relational)	08 590 05 642
Ortsvorwahl: 8	Privathaushalte/Kleinunternehme n - Kundendienst	08 587 70 527
	EPP-Programm (Employee Purchase Program) Hilfe	020 140 14 44
	Technische Hilfe Fax	08 590 05 594
	Verkauf	08 590 05 185
Schweiz (Genf)	Website: support.euro.dell.com	
Internationale Vorwahl: 00	E-Mail: Tech_support_central_Europe@d ell.com	
Landesvorwahl: 41	Technische Hilfe für XPS	0848 33 88 57
Ortsvorwahl: 22	Technische Hilfe (Privathaushalte und Kleinunternehmen) für alle anderen Dell-Computer	0844 811 411
	Technische Hilfe (Geschäftskunden)	0844 822 844
	Kundendienst (Privathaushalte/Kleinunternehm en)	0848 802 202
	Kundendienst (Geschäftskunden)	0848 821 721
	Fax	022 799 01 90
	Vermittlung	022 799 01 01

Land (Stadt) Internationale Vorwahl Landesvorwahl Ortsvorwahl	Abteilungsname/Servicebereich, Website und E-Mail-Adresse	Ortsvorwahlen, Telefonnummern und gebührenfreie Nummern
Taiwan	Website: support.ap.dell.com	
Internationale Vorwahl: 002	E-Mail: ap_support@dell.com	
Landesvorwahl: 886	Technische Hilfe (OptiPlex, Latitude, Inspiron, Dimension und Electronics and Accessories)	Gebührenfrei: 00801 186 1011
	Technische Hilfe (Server und Speicher)	Gebührenfrei: 0080 160 1256
	Kundendienst	Gebührenfrei: 0080 160 1250 (option 5)
	Transaktionsverkäufe	Gebührenfrei: 0080 165 1228
	Verkauf Wirtschaft	Gebührenfrei: 0080 165 1227
Thailand	Website: support.ap.dell.com	
Internationale Vorwahl: 001	Technische Hilfe (OptiPlex, Latitude und Dell Precision)	Gebührenfrei: 1800 0060 07
Landesvorwahl: 66	Technische Hilfe (PowerApp, PowerEdge, PowerConnect und PowerVault)	Gebührenfrei: 1800 0600 09
	Kundendienst	Gebührenfrei: 1800 006 007 (option 7)
	Verkauf Wirtschaft	Gebührenfrei: 1800 006 009
	Transaktionsverkäufe	Gebührenfrei: 1800 006 006
Trinidad/Tobago	Website: www.dell.com/tt	
	E-Mail: la-techsupport@dell.com	
	Technische Hilfe	Gebührenfrei: 1- 888-799-5908
Turks- und Caicos- Inseln	Website: www.dell.com/tc	
	E-Mail: la-techsupport@dell.com	
	Allgemeine Hilfe	Gebührenfrei: 1- 877-441-4735

Land (Stadt) Internationale Vorwahl Landesvorwahl Ortsvorwahl	Abteilungsname/Servicebereich, Website und E-Mail-Adresse	Ortsvorwahlen, Telefonnummern und gebührenfreie Nummern
UK (Bracknell)	Website: support.euro.dell.com	
Internationale Vorwahl: 00	E-Mail: dell_direct_support@dell.com	
Landesvorwahl: 44	Kundendienst Website: support.euro.dell.com/uk/en/ECa re/form/home.asp	
Ortsvorwahl: 1344	Verkauf	
	Privathaushalte und Kleinunternehmen	0870 907 4000
	Geschäftskunden/Öffentliche Einrichtungen - Verkauf	01344 860 456
	Kundendienst	
	Privathaushalte/Kleinunternehme n - Kundendienst	0870 906 0010
	Geschäftskunden	01344 373 185
	Preferred Accounts (500–5000 Mitarbeiter)	0870 906 0010
	Global Accounts - Kundendienst	01344 373 186
	Einrichtungen Zentralregierung - Kundendienst	01344 373 193
	Regionalregierung und Bildungseinrichtungen - Kundendienst	01344 373 199
	Gesundheitswesen - Kundendienst	01344 373 194
	Technische Hilfe	
	Technische Hilfe nur für XPS- Computer	0870 366 4180
	Technische Hilfe (Geschäftskunden/Preferred Accounts/PAD [1000+ Mitarbeiter])	0870 908 0500
	Technische Hilfe für alle anderen Produkte	0870 353 0800
	Allgemein	
	Privathaushalte und Kleinunternehmen Fax	0870 907 4006

Land (Stadt) Internationale Vorwahl Landesvorwahl Ortsvorwahl	Abteilungsname/Servicebereich, Website und E-Mail-Adresse	Ortsvorwahlen, Telefonnummern und gebührenfreie Nummern
Uruguay	Website: www.dell.com/uy E-Mail: la-techsupport@dell.com Technische Hilfe	Gebührenfrei: 413- 598-2522

Land (Stadt) Internationale Vorwahl Landesvorwahl Ortsvorwahl	Abteilungsname/Servicebereich, Website und E-Mail-Adresse	Ortsvorwahlen, Telefonnummern und gebührenfreie Nummern
USA (Austin, Texas) Internationale Vorwahl: 011 Landesvorwahl: 1	Automatischer Bestelldienst	Gebührenfrei: 1-800-433-9014
	AutoTech (Desktop-Computer und Notebooks)	Gebührenfrei: 1-800-247-9362
	Hilfe bei Hardware- und Garantiefragen (Dell TV, Drucker und Projektoren) (Relationship-Kunden)	Gebührenfrei: 1-877-459-7298
	Amerika, Hilfe für Verbraucher XPS	Gebührenfrei: 1-800-232-8544
	Hilfe bei Hardware- und Garantiefragen (Privathaushalte und Kleinunternehmen) für alle anderen Dell-Computer	Gebührenfrei: 1-800-624-9896
	Kundendienst	Gebührenfrei: 1-800-624-9897
	EPP-Programm (Employee Purchase Program) Kundendienst	Gebührenfrei: 1-800-695-8133
	Finanzdienstleistungen Website: www.dellfinancialservices.com	
	Finanzdienstleistungen (Leasing/Kredite)	Gebührenfrei: 1-877-577-3355
	Finanzdienstleistungen (Dell Preferred Accounts [DPA])	Gebührenfrei: 1-800-283-2210
	Geschäftskunden	
	Kundendienst und technische Hilfe	Gebührenfrei: 1-800-456-3355
	EPP-Programm (Employee Purchase Program) Kundendienst	Gebührenfrei: 1-800-695-8133
	Hilfe für Drucker, Projektoren, PDAs und MP3-Spieler	Gebührenfrei: 1-877-459-7298
Öffentliche Einrichtungen (Regierung, Bildung und Gesundheitswesen)		

Land (Stadt) Internationale Vorwahl Landesvorwahl Ortsvorwahl	Abteilungsname/Servicebereich, Website und E-Mail-Adresse	Ortsvorwahlen, Telefonnummern und gebührenfreie Nummern
	Kundendienst und technische Hilfe	Gebührenfrei: 1-800-456-3355
	EPP-Programm (Employee Purchase Program) Kundendienst	Gebührenfrei: 1-800-695-8133
	Dell Verkauf	Gebührenfrei: 1-800-289-3355
		oder gebührenfrei: 1-800-879-3355
	Dell Outlet Store (von Dell wieder reparierte Computer)	Gebührenfrei: 1-888-798-7561
	Software und Peripheriegeräte Verkauf	Gebührenfrei: 1-800-671-3355
	Ersatzteile Verkauf	Gebührenfrei: 1-800-357-3355
	Erweiterte Dienstleistungen und Garantieverkäufe	Gebührenfrei: 1-800-247-4618
	Fax	Gebührenfrei: 1-800-727-8320
	Dell Dienstleistungen für Taube, Schwerhörige und sprachgestörte Kunden	Gebührenfrei: 1-877-DELLTY (1-877-335-5889)
USA Virgin Islands	E-Mail: la-techsupport@dell.com Technische Hilfe	Gebührenfrei: 1-877-702-4360
Venezuela	Website: www.dell.com/ve E-Mail: la-techsupport@dell.com Technische Hilfe	Gebührenfrei: 0800-100-2513

Anhang: Betriebsbestimmungen

FCC-Hinweise (nur USA)

Die meisten Computersysteme von Dell sind von der Federal Communications Commission (FCC, US-Behörde für das Fernmeldewesen) als digitale Geräte der Klasse B klassifiziert. Sehen Sie auf den FCC-Hinweisetiketten auf der Unter- bzw. Rückseite des Computers, auf den Montageblechen oder auf den Karten selbst nach, um herauszufinden, welcher Klasse Ihr Computer zugerechnet wird. Findet sich auf einem der Schilder die Bezeichnung Klasse A, gilt das gesamte System als digitales Gerät der Klasse A. Wenn *alle* Schilder die FCC-Klasse B nachweisen, was entweder aus der FCC-ID oder dem FCC-Logo (FC) hervorgeht, gilt das System als digitales Gerät der Klasse B.

Nach der Bestimmung der FCC-Klassifizierung Ihres Systems lesen Sie bitte die entsprechende FCC-Mitteilung. Beachten Sie, dass Ihnen nach den FCC-Bestimmungen bei nicht ausdrücklich von Dell zugelassenen Änderungen oder Modifikationen die Betriebserlaubnis für das Gerät entzogen werden kann.

Dieses Gerät entspricht Abschnitt 15 der FCC-Bestimmungen. Der Betrieb unterliegt den beiden folgenden Bedingungen:

- Dieses Gerät darf keine gefährdenden Störungen verursachen.
- Dieses Gerät muss jede empfangene Störung akzeptieren, einschließlich einer Störung, die zu unerwünschtem Betrieb führen könnte.

Klasse A

Dieses Gerät wurde getestet und entspricht den in Abschnitt 15 der FCC-Bestimmungen für digitale Geräte der Klasse A festgelegten Grenzwerten. Diese Werte sollen einen angemessenen Schutz vor Störungen in einer gewerblichen Umgebung gewährleisten. Dieses Gerät erzeugt und verwendet Hochfrequenzenergie und kann diese abstrahlen. Wird das Gerät nicht entsprechend der Bedienungsanleitung des Herstellers installiert und verwendet, kann es Fernmeldeeinrichtungen stören. Beim Betrieb des Gerätes in Wohngebieten können Störungen auftreten. In diesem Fall müssen Sie die Störungen auf eigene Kosten beseitigen.

Klasse B

Dieses Gerät wurde getestet und entspricht den in Abschnitt 15 der FCC-Bestimmungen für digitale Geräte der Klasse B festgelegten Grenzwerten. Die in diesen Bestimmungen festgelegten Grenzwerte sollen in Wohngebieten einen weitgehend störungsfreien Betrieb gewährleisten. Das Gerät erzeugt und verwendet Hochfrequenzenergie und kann diese abstrahlen. Wird das Gerät nicht entsprechend der Bedienungsanleitung des Herstellers installiert und verwendet, kann es Fernmeldeeinrichtungen stören. Es kann jedoch nicht garantiert werden, dass bei einer bestimmten Installation nicht doch Störungen auftreten.

Wenn das Gerät den Radio- oder Fernsehempfang stört, was sich durch Aus- und Wiedereinschalten des Gerätes feststellen lässt, sollten Sie versuchen, die Störungen mit Hilfe einer oder mehrerer der folgenden Maßnahmen zu beheben:

- Die Empfangsantenne neu ausrichten oder an einem anderen Ort aufstellen.
- Den Abstand zwischen Gerät und Empfänger vergrößern.
- Das Gerät an eine Steckdose eines anderen Stromkreises als das Empfangsgerät anschließen.
- Rat bei einem Händler oder erfahrenen Radio- und Fernsehtechniker einholen.

Informationen zur FCC-Identifikation

Auf dem im vorliegenden Dokument beschriebenen Gerät (bzw. den Geräten) finden Sie entsprechend den FCC-Bestimmungen die folgenden Informationen:

- Produktname: DLP®-Projektor
- Modellnummer: 1800MP/DELL
- Hersteller:
Dell Inc.
One Dell Way
Round Rock, Texas 78682 USA
512-338-4400

NOM-Informationen (nur Mexiko)

Die folgenden Informationen beziehen sich auf die in diesem Dokument beschriebenen Geräte und gründen auf der mexikanischen Norm NOM:

Exporteur:	Dell Inc. One Dell Way Round Rock, TX 78682, USA
Importeur:	Dell Computer de México, S.A. de C.V. Paseo de la Reforma 2620 - 11° Piso Col. Lomas Altas 11950 México, D.F.
Versandadresse:	Dell Computer de México, S.A. de C.V. al Cuidado de Kuehne & Nagel de México S. de R.I. Avenida Soles No. 55 Col. Peñon de los Baños 15520 México, D.F.

Modell	Versorgungsspannung	Frequenz	Stromverbrauch
1800MP	Wechselspannung 100–240 V	50–60 Hz	3,0 A

Glossar

ANSI-Lumen — Ein Standard für die Messung der Helligkeit. Für die Berechnung wird ein Quadratmeter-Bild in neun gleiche Rechtecke aufgeteilt, danach werden die Lux (oder Helligkeit) in der Mitte jedes Rechtecks abgelesen und anschließend wird aus den neun Werten ein Durchschnittswert ermittelt.

Seitenverhältnis — Das am häufigsten verwendete Seitenverhältnis ist 4:3 (4 zu 3). Alte Fernseh- und Computervideoformate haben das Seitenverhältnis 4:3. Das bedeutet, dass die Breite zur Höhe im Verhältnis 4 zu 3 ist.

Helligkeit — Die Menge des Lichts, die von einem Projektionsbild oder -gerät ausgestrahlt wird. Die Helligkeit des Projektors wird in ANSI-Lumen gemessen.

Farbtemperatur — Farbdarstellung von weißem Licht. Eine niedrige Farbtemperatur entspricht einem wärmeren Licht (mehr gelb/rot), wobei eine höhere Farbtemperatur einem kälteren Licht (mehr blau) entspricht. Die Farbtemperatur wird standardmäßig in Kelvin (K) gemessen.

Component Video — Eine Methode für die Übertragung von hochwertigem Video, in einem Format das aus einem Luminanzsignal und zwei getrennte Chrominanzsignale besteht; für Analogkomponenten sind diese als Y'Pb'Pr' bzw. für Digitalkomponenten als Y'Cb'Cr' definiert. Component-Video ist auf DVD-Player verfügbar.

Composite-Video — Ein Videosignal, das Luma (Helligkeit), Chroma (Farbe), Signalfolge (Farbreferenz) und Synchron (horizontale und vertikale Synchronisierungssignale), in einer Signalwellenform getragen auf einem einzigen Leiterpaar, kombiniert. Es gibt drei mögliche Formate, und zwar NTSC, PAL und SECAM.

Komprimierte Auflösung — Falls die Eingangsbilder eine höhere Auflösung haben, als die eigene Auflösung des Projektors, wird die Größe des entstehenden Bildes auf die eigene Auflösung des Projektors angepasst. Bei Digitalgeräten bedeutet eine Komprimierung, dass ein Teil des Bildes verloren geht.

Kontrastverhältnis — Der Bereich zwischen den Werten für Dunkelheit und Helligkeit in einem Bild, bzw. das Verhältnis zwischen dem minimalen und maximalen Wert. In der Projektorindustrie gibt es zwei Verfahren, das Verhältnis zu messen:

- 1 *Full On/Off (Voll Ein/Aus)* — Das Verhältnis des Lichts auf einem ganz weißen Bild (full on) zum Licht auf einem ganz schwarzen (full off) Bild.
- 2 *ANSI* — Gemessen wird ein Muster aus 16 abwechselnd schwarzen und weißen Rechtecken. Die durchschnittliche Lichtabgabe der weißen Rechtecke wird durch die durchschnittliche Lichtabgabe der schwarzen Rechtecke geteilt. Das ergibt das ANSI-Kontrastverhältnis.

Der *Full On/Off*-Kontrast ist bei einem Projektor immer größer als der ANSI-Kontrast.

dB — Dezibel — Eine Einheit, die den relativen Unterschied einer Kraft oder Intensität, meistens zwischen zwei akustischen oder elektrischen Signalen, ausdrückt. Sie entspricht dem Zehnfachen des allgemeinen Logarithmus des Verhältnisses der zwei Stärken.

Bilddiagonale — Ein Verfahren für die Messung der Größe eines Bildschirms oder Projektionsbilds. Hierbei wird die Strecke zwischen einer Ecke und der gegenüberliegenden Ecke gemessen. Ein Projektionsbild mit einer Höhe von 274 cm und einer Breite von 366 cm hat eine Bilddiagonale von 457 cm. In diesem Dokument wird von der Bilddiagonale eines Computers mit dem herkömmlichen Seitenverhältnis von 4:3 ausgegangen.

DLP® — Digitale Lichtverarbeitung™ — Eine von Texas Instruments entwickelte Monitorreflexionstechnologie, bei der kleine, manipulierte Spiegel verwendet werden. Das durch einen Farbfilter geleitete Licht zu den DLP-Spiegeln gesendet, die dann die RGB-Farben zu einem Bild anordnen, das auf den Projektionsschirm projiziert wird. Das wird auch DMD bezeichnet.

DMD — Digitales Mikrospiegelgerät — Jedes DMD besteht aus Tausenden von mikroskopisch kleinen, geneigten aus einer Aluminiumlegierung bestehenden Spiegeln.

Brennweite — Der Abstand zwischen der Oberfläche einer Linse und dem Brennpunkt.

Frequenz — Die Anzahl der zyklischen Wiederholungen von elektrischen Signalen pro Sekunde. Die Frequenz wird in Hz angegeben.

Hz — Frequenz eines wechselnden Signals. Siehe Frequenz.

Trapezkorrektur — Mit Hilfe der Trapezkorrektur kann die Bildverzerrung (normalerweise ist das verzerrte Bild wie ein Trapez oben breiter und unten schmaler) eines Projektionsbilds korrigiert werden, die durch einen ungünstigen Winkel des Projektors zur Projektionsfläche hervorgerufen wird.

Maximalabstand — Der maximal mögliche Abstand zwischen Projektor und Projektionsschirm, bei dem in einem vollständig abgedunkelten Raum noch ein brauchbares Bild erzeugt (das hell genug ist).

Maximale Bildgröße — Das größtmögliche Bild, das ein Projektor in einem abgedunkelten Raum erzeugen kann. Sie ist normalerweise begrenzt durch die optische Brennweite.

Minimalabstand — Der minimal mögliche Abstand zwischen Projektor und Projektionsschirm, bei dem ein Bild noch scharf gestellt werden kann.

NTSC — National Television Standards Committee. Nordamerikanischer Standard für Video und Rundfunkübertragungen, mit einem Videoformat von 525 Zeilen bei 30 Frames pro Sekunde.

PAL — Phase Alternating Line. Europäischer Standard für Video und Rundfunkübertragungen, mit einem Videoformat von 625 Zeilen bei 25 Frames pro Sekunde.

Rückprojektion — Mit dieser Funktion können Sie ein Bild horizontal spiegeln. Bei der normalen Projektion von vorne erscheinen Texte, Grafiken usw. dann verkehrt herum. Die Rückprojektion wird für die Projektion von hinten verwendet.

RGB — Rot, Grün, Blau — Für die Beschreibung eines Monitors verwendet, der die Signale für diese drei Farben getrennt erhalten muss.

S-Video — Ein Videoübertragungsstandard, für den ein 4-poliger Mini-DIN-Anschluss benötigt wird. Die Videoinformationen werden über zwei Signalkabel gesendet: Luminanz (Helligkeit, Y) und Chrominanz (Farbe, C). S-Video wird auch als Y/C bezeichnet.

SECAM — Französischer und internationaler Übertragungsstandard für Video und Rundfunkübertragung, sehr ähnlich zu PAL, aber mit einer andere Methode für die Übertragung von Farbinformationen.

SVGA — "Super Video Graphics Array" — 800 x 600 Pixel

SXGA — "Super Extended Graphics Array",-1280 x 1024 Pixelzahl.

UXGA — "Ultra Extended Graphics Array" — 1600 x 1200 Pixel

VGA — "Video Graphics Array" — 640 x 480 Pixel

XGA — "Extended Video Graphics Array"- 1024 x 768 Pixelzahl.

Zoomobjektiv — Objektiv mit einer variablen Brennweite, mit dem das Bild vergrößert bzw. verkleinert werden kann.

Zoomverhältnis — Das Verhältnis zwischen dem größten und kleinsten Bild, das mit dem Objektiv eines Projektors bei einem festen Abstand zum Projektionsschirm erzeugt werden kann. Wenn zum Beispiel das nicht vergrößerte Bild 100 cm groß ist, ist bei einem Zoomverhältnis 1,4:1 das vergrößerte Bild 140 cm groß.

Stichwortverzeichnis

A

Anschließen des Projektors

Anschließen an einen Computer

8

Anschließen mit einem Component-Kabel 11

Anschließen mit einem Composite-Kabel 10

Anschließen mit einem S-Video-Kabel 9

Composite-Videokabel 10

D-Sub-auf-YPbPr-Kabel 11

Netzkabel 8, 9, 10, 11, 12

RS232-Kabel 12

S-Video-Kabel 9

USB-Kabel 8

VGA-auf-VGA-Kabel 8

Anschließen eines Computers mit einem RS232-Kabel 12

Anschlüsse

Audioausgang 7

Audioeingang 7

Öffnung für Kensington-Schloss 7

RS232-Anschluss 7

S-Video-Anschluss 7

USB-Remote-Anschluss 7

VGA-A-Ausgangsanschluss 7

VGA-A-Eingangsanschluss 7

VGA-B-Eingangsanschluss 7

Video-Eingang 7

Auswechseln der Lampe 39

B

Bedienfeld 17

Bildschirmmenü 21

ANZEIGE (im PC-Modus) 25

ANZEIGE (im Videomodus) 26

AUTOEINST. 22

BILD (im PC-Modus) 24

BILD (im Videomodus) 24

HAUPTMENÜ 22

LAMPE 27

QUELLENAUSWAHL 22

SETUP 23

SPRACHE 28

VOREINSTLG. 29

D

Dell

Kontakt 45

Dell kontaktieren 5, 18, 19, 39

E

Ein-/Ausschalten des Projektors

Ausschalten des Projektors 13

Einschalten des Projektors 13

Einstellen der Bildgröße 16
Einstellen des Projektionsbildes 14
Absenken des Projektors 14
 Einstellrad für die Feineinstellung des Anzeigewinkels 14
 Höhenregulierungstaste 14
 Höhenverstellbarer Fuß 14
Anheben des Projektors 14
Einstellen von Zoom und Bildschärfe 15
 Fokusring 15
 Zoom-Regler 15

F

Fernbedienung 19

P

Projektor 6
 Fernbedienungsempfänger 6
 Fokusring 6
 Höhenregulierungstaste 6
 Netzanschluss 6
 Objektiv 6
 Zoom-Regler 6

S

Störungen beheben 33
 Dell kontaktieren 33

Support

Dell kontaktieren 45

T

Technische Daten

Abmessungen 42
Anzeigbare Farben 41
Audio 42
Bildpunkte 41
E/A-Anschlüsse 42
Farbradgeschwindigkeit 41
Geräuschpegel 42
Gewicht 42
Gleichmäßigkeit 41
Größe des Projektionsbildschirms 41
Helligkeit 41
Horizontalfrequenz 41
Kompatibilitätsmodi 44
Kontrastverhältnis 41
Lampe 41
Lichtrohre 41
Projektionsabstand 41
Projektionsobjektiv 41
RS232-Protokoll 43
Stromverbrauch 42
Umgebungsbedingungen 42
Versorgungsspannung 42
Vertikalfrequenz 41
Videokompatibilität 41
Zulassungsbestimmungen 42

Projecteur Dell™ 1800MP

Manuel de l'utilisateur

Remarques, Notices, et Avertissements



REMARQUE : Une REMARQUE indique une information importante qui vous permettra de mieux utiliser votre projecteur.



REMARQUE : Une NOTICE indique soit une détérioration potentielle du matériel ou une perte de données et vous indique comment éviter le problème.



ATTENTION : Un **AVERTISSEMENT** indique des risques potentiels de détérioration de propriétés, de blessures corporelles ou de mort.

Les informations contenues dans ce document peuvent être modifiées sans avertissement préalable.

© 2006 Dell Inc. Tous droits réservés.

Toute reproduction sans la permission écrite de Dell Inc. est strictement interdite.

Les marques utilisées dans ce texte : *Dell*, le logo *DELL*, *Dimension*, *OptiPlex*, *Dell Precision*, *Latitude*, *Inspiron*, *DellNet*, *PowerApp*, *PowerEdge*, *PowerConnect* et *PowerVault* sont des marques commerciales de Dell Inc. ; *DLP*[®] et le logo *DLP* sont des marques déposées de Texas Instruments ; *Microsoft* et *Windows* sont des marques déposées de Microsoft Corporation ; *Macintosh* est une marque déposée d'Apple Computer, Inc.

D'autres marques et appellations commerciales peuvent être utilisées dans le présent document pour désigner soit les entités revendiquant les marques et les noms, soit leurs produits. Dell Inc. rejette tout intérêt de propriété dans les marques et noms autres que les siens.

Restrictions et limites de responsabilité

Les informations contenues dans ce document, y compris toutes les instructions, les précautions, et les règlements d'approbation et de certification, sont basés sur les déclarations fournies à Dell par le fabricant et n'ont pas été indépendamment vérifiés ou testés par Dell. Dell rejette toute responsabilité concernant les anomalies pouvant apparaître dans ces informations.

Toutes les déclarations et revendications concernant les propriétés, capacités, vitesses ou qualifications des parties référencées dans ce document sont faites par le fournisseur et non par Dell. Dell démentit avoir la connaissance de l'exactitude, perfection ou la vérification de telles déclarations.

Modèle 1800MP

Septembre 2006 Rev. A00

Table des matières

1	Votre projecteur Dell	5
	A propos de votre projecteur	6
2	Connexion de votre projecteur	7
	Connexion à un ordinateur	8
	Connexion à un lecteur DVD	9
	Connexion d'un lecteur DVD à l'aide d'un câble S-vidéo	9
	Connexion d'un lecteur DVD à l'aide d'un câble composite	10
	Connexion d'un lecteur DVD à l'aide d'un câble composante	11
	Options d'installation professionnelles:	12
3	Utilisation de votre projecteur	13
	Allumer votre projecteur	13
	Extinction de votre projecteur	13
	Réglage de l'image projetée	14
	Réglage de la hauteur du projecteur	14
	Baisser le projecteur	14
	Réglage du zoom et de la mise au point du projecteur	15
	Réglage de la taille de l'image projetée	16

	Utilisation du panneau de contrôle	17
	Utilisation de la télécommande	19
	Utilisation de l'affichage à l'écran	21
	Menu Principal	21
	Sélection d'entrée	21
	Réglage auto	22
	Régler	22
	IMAGE (en Mode PC)	23
	IMAGE (en Mode Vidéo)	23
	AFFICHAGE (en Mode PC)	25
	AFFICHAGE (en Mode Vidéo)	26
	LAMPE	26
	LANGUE	27
	Préférences	28
4	Dépanner votre projecteur	31
	Remplacer la lampe	36
5	Spécifications	39
6	Contacteur Dell	43
7	Appendice : notices de réglementation	71
	Notices de la FCC (U.S. uniquement)	71
	Information NOM (Mexique Seulement)	72
8	Glossaire	73

Votre projecteur Dell

Votre projecteur est livré avec tous les éléments présentés ci-dessous. Assurez-vous que votre appareil est complet, et contactez Dell s'il manquait un des composants.

Contenu de l'emballage

Cordon d'alimentation de 1,8 m (3 m en Amérique) Câble VGA de 1,8m (VGA vers VGA)

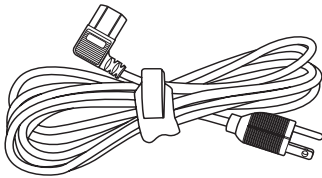

Piles (2)

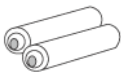

Documentation

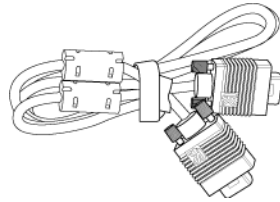

Télécommande



Mallette de transport



A propos de votre projecteur

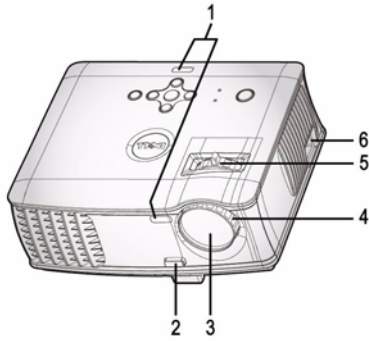

1	Récepteur de télécommande
2	Bouton élévateur
3	Objectif
4	Bague de mise au point
5	Ergot du zoom
6	Connecteur de cordon d'alimentation

2

Connexion de votre projecteur

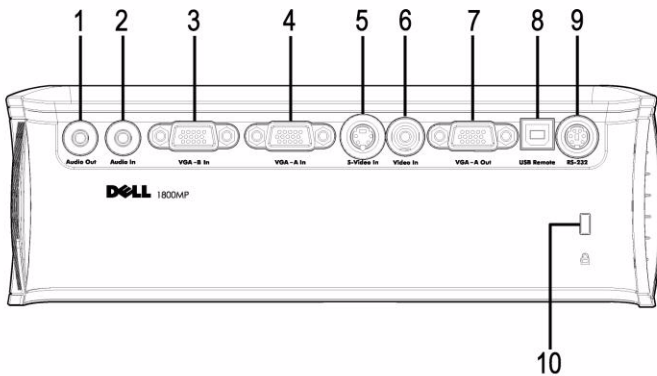

1	Connecteur de sortie audio
2	Connecteur d'entrée audio
3	Connecteur d'entrée VGA-B
4	Connecteur d'entrée VGA-A
5	Connecteur S-vidéo
6	Connecteur d'entrée vidéo
7	Connecteur de sortie VGA-A
8	Connecteur distant USB
9	Connecteur RS232
10	Encoche de sécurité Kensington

 Prise en boucle du moniteur de l'entrée VGA-A à la sortie VGA-A seulement.

Connexion à un ordinateur

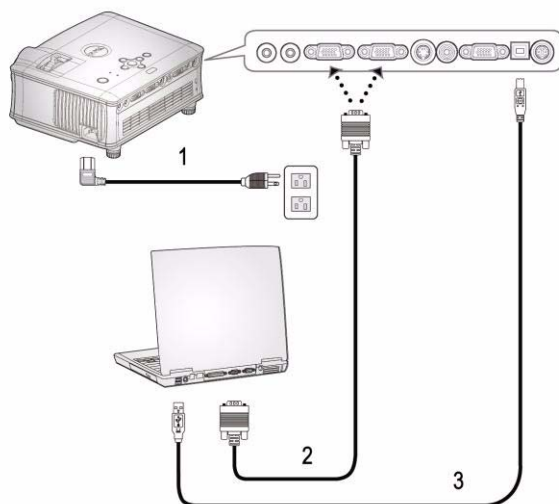

1	Cordon d'alimentation
2	Câble VGA vers VGA
3	Câble USB

 Le câble USB n'est pas fourni par Dell.

Connexion à un lecteur DVD

Connexion d'un lecteur DVD à l'aide d'un câble S-vidéo

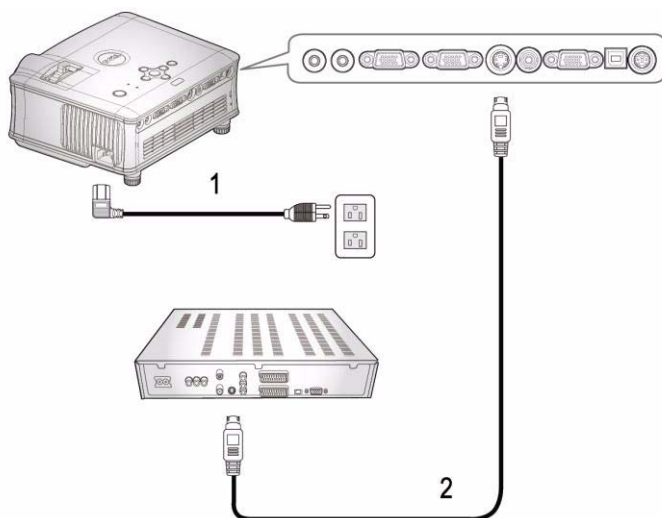

1	Cordon d'alimentation
2	Câble S-vidéo



Le câble S-vidéo n'est pas fourni par Dell.

Vous pouvez acheter le câble d'extension S-Vidéo (50 pieds/100 pieds) sur le site web de Dell.

Connexion d'un lecteur DVD à l'aide d'un câble composite

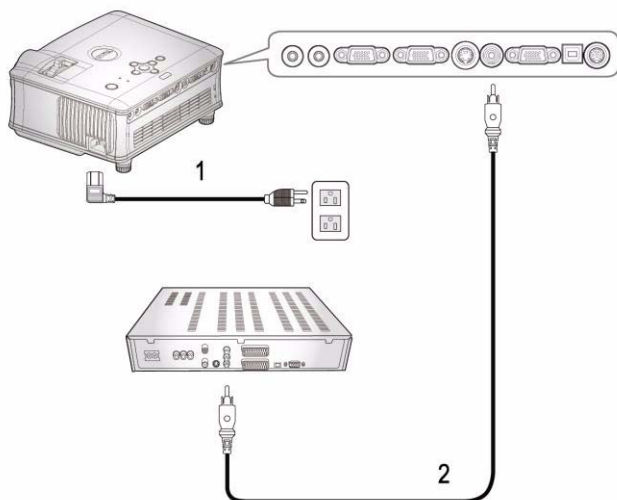

1	Cordon d'alimentation
2	Câble vidéo composite

 Le câble Composite n'est pas fourni par Dell. Vous pouvez acheter le câble d'extension vidéo composite (50pieds/100pieds) sur le site web de Dell.

Connexion d'un lecteur DVD à l'aide d'un câble composante

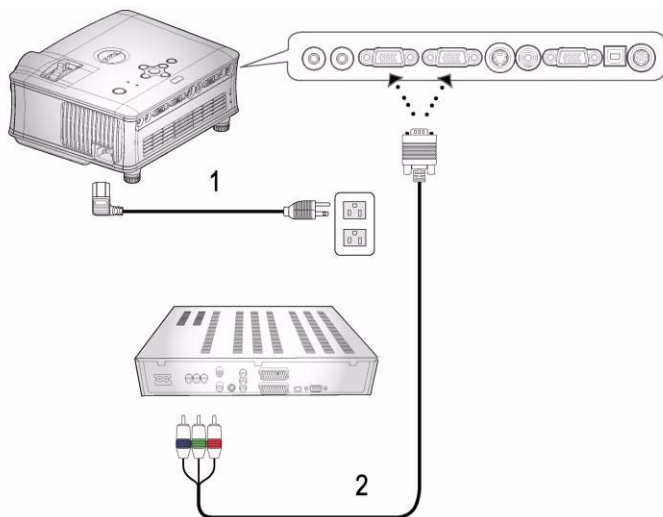

1	Cordon d'alimentation
2	Câble VGA vers YPbPr

 Le câble VGA vers YPbPr n'est pas fourni par Dell.
Vous pouvez acheter le câble d'extension VGA vers YPbPr
(50pieds/100pieds) sur le site web de Dell.

Options d'installation professionnelles :

Connexion d'un ordinateur avec un câble RS232

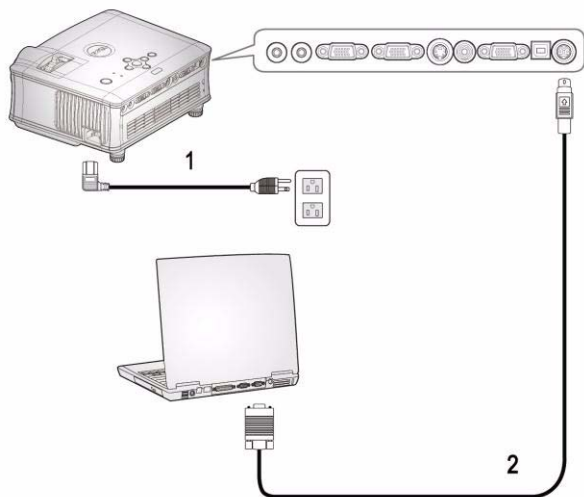

1	Cordon d'alimentation
2	Câble RS232

 Le câble RS232 n'est pas fourni par Dell.

Utilisation de votre projecteur

Allumer votre projecteur



REMARQUE : Allumez le projecteur avant d'allumer la source. Le témoin du bouton d'alimentation clignote en bleu jusqu'à ce qu'il soit enfoncé.

- 1 Retirez le cache de l'objectif.
- 2 Connectez le cordon d'alimentation et les câbles de signal appropriés. Pour plus d'informations sur la connexion du projecteur, voir "Connexion de votre projecteur" à la page 7.
- 3 Appuyez sur le bouton d'alimentation (voir "Utilisation du panneau de contrôle" à la page 17 pour repérer le bouton d'alimentation). Le logo Dell s'affiche pendant 30 secondes.
- 4 Allumez votre source (ordinateur, lecteur DVD, etc.). Le projecteur détecte automatiquement votre source.

Si le message «Recherche du signal...» apparaît à l'écran, vérifiez que les câbles appropriés sont correctement connectés.

Si plusieurs sources sont connectées au projecteur, appuyez sur le bouton **Source** sur la télécommande ou sur le panneau de contrôle pour sélectionner la source désirée.

Extinction de votre projecteur



REMARQUE : Le cordon d'alimentation ne doit pas être débranché avant l'arrêt des ventilateurs ou avant que le bouton d'alimentation commence à clignoter comme expliqué dans la procédure suivante.

- 1 Appuyez sur le bouton d'alimentation.
- 2 Appuyez à nouveau sur le bouton d'alimentation. Les ventilateurs de refroidissement continuent de tourner pendant environ 60 secondes.
- 3 Débranchez le cordon d'alimentation de la prise de courant et du projecteur.

REMARQUE : si vous appuyez sur le bouton d'alimentation quand le projecteur fonctionne, le message « Eteindre la lampe? » apparaît à l'écran. Pour effacer ce message, appuyez sur un bouton du panneau de contrôle ou ignorez le message; celui-ci disparaît au bout de 3 secondes.

Réglage de l'image projetée

RÉGLAGE DE LA HAUTEUR DU PROJECTEUR

- 1 Appuyez sur le bouton éleveur.
- 2 Elevez le projecteur jusqu'à l'angle d'affichage désiré, puis relâchez le bouton afin de verrouiller le pied éleveur dans la position voulue.
- 3 Utilisez la molette de réglage d'inclinaison pour régler avec précision l'angle d'affichage.

BAISSER LE PROJECTEUR

- 1 Appuyez sur le bouton éleveur.
- 2 Abaissez le projecteur, puis relâchez le bouton afin de verrouiller le pied éleveur dans la position voulue.

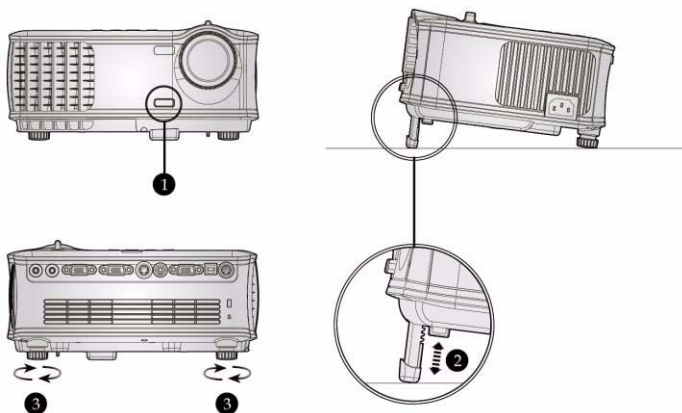

1	Bouton éleveur
2	Pied éleveur
3	Molette de réglage d'inclinaison

Réglage du zoom et de la mise au point du projecteur

! **ATTENTION** : pour éviter d'endommager le projecteur, assurez-vous que le zoom de l'objectif et le pied élévateur sont entièrement rétractés avant de déplacer le projecteur ou de le ranger dans son étui de transport.

- 1 Tournez l'ergot du zoom pour rapprocher et éloigner l'image.
- 2 Faites tourner la bague de mise au point jusqu'à ce que l'image soit nette. La mise au point du projecteur peut être réglée dans les distances comprises entre 4,9 pieds et 39,4 pieds (1,5m à 12,0m).

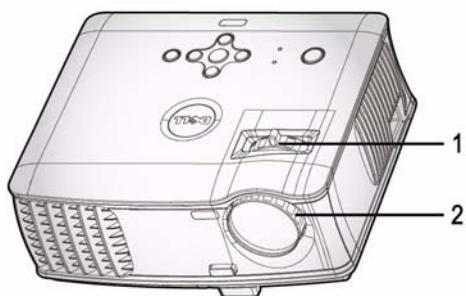

1	Ergot du zoom
2	Bague de mise au point

Réglage de la taille de l'image projetée

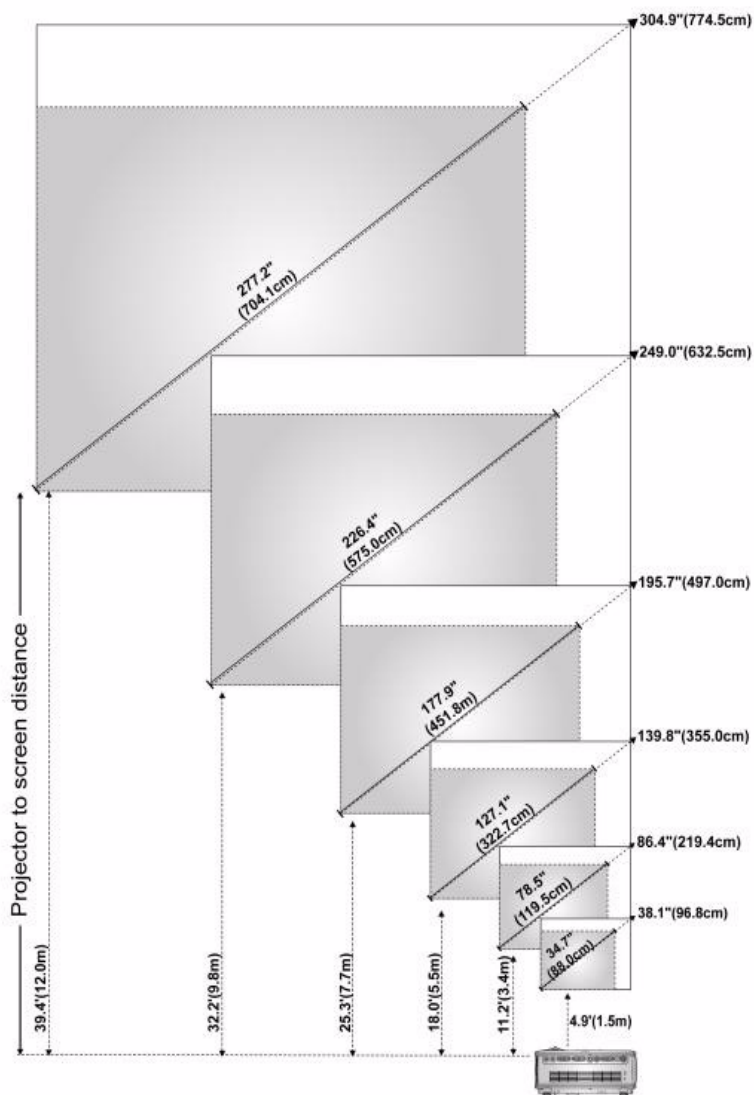

Ecran (Diagonale)	Max.	38,1 pouces (96,8cm)	86,4 pouces (219,4cm)	139,8 pouces (355,0cm)	195,7 pouces (497,0cm)	249,0 pouces (632,5cm)	304,9 pouces (774,5cm)
	Min.	34,7 pouces (88,0cm)	78,5 pouces (199,5cm)	127,1 pouces (322,7cm)	177,9 pouces (451,8cm)	226,4 pouces (575,0cm)	277,2 pouces (704,1cm)
Taille de l'écran	Max. (l x H)	30,5"X22,9"	69,1"X51,8"	111,8"X83,9"	156,5"X117,4"	199,2"X149,4"	243,9"X183,0"
		(77,5cm X 58,1cm)	(175,6cm X 131,7cm)	(284,0cm X 213,0cm)	(397,6cm X 298,2cm)	(506,0cm X 379,5cm)	(619,6cm X 464,7cm)
	Min. (l x H)	27,7" X 20,8"	62,8" X 47,1"	101,6" X 76,2"	142,3" X 106,7"	181,1" X 135,8"	221,8" X 166,3"
		(70,4cm X 52,8cm)	(159,6cm X 119,7cm)	(258,2cm X 193,6cm)	(361,4cm X 271,1cm)	(460,0cm X 345,0cm)	(563,3cm X 422,5cm)
Distance		4,9 pieds (1,5m)	11,2 pieds (3,4m)	18,0 pieds (5,5m)	25,3 pieds (7,7m)	32,2 pieds (9,8m)	39,4' (12,0m)
* Ce tableau n'est fourni à l'utilisateur qu'à titre de référence.							

Utilisation du panneau de contrôle

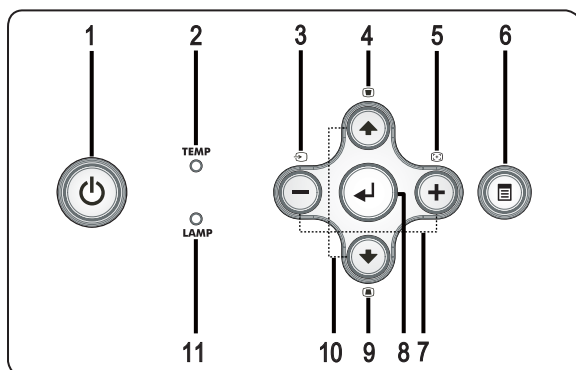

1 Alimentation



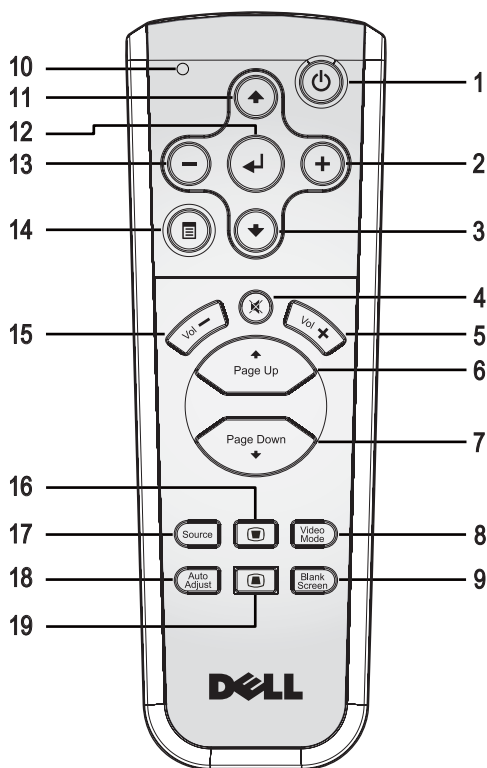

Appuyez pour allumer et éteindre le projecteur. Pour plus d'informations, voir "Allumer votre projecteur" à la page 13 et "Extinction de votre projecteur" à la page 13.

2	Indicateur d'avertissement TEMP	<ul style="list-style-type: none"> • L'indicateur TEMP fixe orange indique que le projecteur a surchauffé. L'affichage s'éteint automatiquement. Essayez de rallumer l'affichage quand le projecteur aura refroidi. Si le problème persiste, contactez Dell. • L'indicateur TEMP orange clignotant indique qu'un ventilateur du projecteur est tombé en panne et que le projecteur s'éteindra automatiquement. Si le problème persiste, contactez Dell.
3	Source	Appuyez pour sélectionner la source (RVB, analogique, composite, Composant-i, S-vidéo et YPbPr analogique) quand plusieurs sources sont connectées au projecteur.
4	Réglage de la déformation	Appuyez pour ajuster la déformation de l'image provoquée par l'inclinaison du projecteur. (\pm 16 degrés)
5	Resync	Appuyez pour synchroniser le projecteur sur la source d'entrée. Resync ne fonctionne pas si l'affichage à l'écran (OSD) est affiché.
6	Menu	Appuyez pour activer l'OSD. Utilisez les touches de direction et le bouton Menu pour naviguer dans l'OSD.
7	Boutons \ominus et \oplus	Appuyez pour ajuster le paramètre de l'OSD.
8	Entrée	Appuyez pour confirmer la sélection de l'élément.
9	Réglage de la déformation	Appuyez pour ajuster la déformation de l'image provoquée par l'inclinaison du projecteur. (\pm 16 degrés)
10	Haut \blacktriangle et \blacktriangledown Bas	Appuyez pour sélectionner les éléments de l'OSD.
11	Indicateur d'avertissement LAMPE	Si l'indicateur LAMPE s'allume en orange fixe, remplacez la lampe. Si l'indicateur LAMPE clignote en orange, cela signifie que le système est en panne et que le projecteur s'éteindra automatiquement. Si le problème persiste, contactez Dell.

Utilisation de la télécommande



1	Alimentation	Appuyez pour allumer et éteindre le projecteur. Pour plus d'informations, voir "Allumer votre projecteur" à la page 13 et "Extinction de votre projecteur" à la page 13.
2	+	Appuyez pour ajuster le paramètre de l'OSD.
3	Bouton Bas	Appuyez pour sélectionner les éléments de l'OSD.
4	Muet	Appuyez pour désactiver ou activer le haut-parleur du projecteur.
5	Volume +	Appuyez pour augmenter le volume.
6	Page	Appuyez pour aller à la page précédente.

7	Page 	Appuyez pour aller à la page suivante.
8	Mode Vidéo	Le Microprojecteur Dell 1800MP dispose de configurations prérégées optimisées pour afficher des données (Graphismes PC) ou vidéo (films, jeux, etc.). Appuyez sur le bouton mode Vidéo pour commuter entre le mode PC , le mode Film , le mode Jeu , le mode sRVB ou le mode PERSO (permettant à l'utilisateur d'enregistrer ses propres paramètres). Appuyez une fois sur le bouton mode Vidéo pour afficher le mode d'affichage actuel. Appuyez à nouveau sur le bouton mode Vidéo pour passer d'un mode à l'autre.
9	Écran vide	Appuyez pour masquer l'image, appuyez à nouveau pour rétablir l'affichage de l'image.
10	Indicateur LED	Indicateur LED.
11	Bouton Haut 	Appuyez pour sélectionner les éléments de l'OSD.
12	Bouton Entrée	Appuyez pour confirmer la sélection.
13		Appuyez pour ajuster le paramètre de l'OSD.
14	Menu	Appuyez pour activer l'OSD.
15	Volume 	Appuyez pour diminuer le volume.
16	Réglage de la déformation	Appuyez pour ajuster la déformation de l'image provoquée par l'inclinaison du projecteur. (\pm 16 degrés)
17	Source	Appuyez pour commuter entre les sources RVB Analogique, RVB Numérique, Composite, Composant-i, S-vidéo et YpbPr Analogique.
18	Réglage auto	Appuyez pour synchroniser le projecteur sur la source d'entrée. Réglage auto ne fonctionne pas si l'OSD (Affichage à l'écran) est affiché.
19	Réglage de la déformation	Appuyez pour ajuster la déformation de l'image provoquée par l'inclinaison du projecteur. (\pm 16 degrés)

Utilisation de l'affichage à l'écran

Le projecteur possède un affichage à l'écran (OSD) multilingue qui peut être affiché avec ou sans source d'entrée présente.

Dans le menu principal, appuyez sur **←** ou **→** pour naviguer parmi les onglets.

Dans le sous-menu, appuyez sur **↑** ou **↓** pour effectuer une sélection. Quand un élément est sélectionné, sa couleur passe au gris foncé. Utilisez **←** ou **→** sur le panneau de contrôle ou sur la télécommande pour effectuer le réglage d'un paramètre.

Pour retourner au menu Principal, appuyez sur le bouton Menu sur le panneau de contrôle ou la télécommande.

Pour quitter l'OSD, allez à l'onglet **Quitter** et appuyez sur **Entrée** sur le panneau de contrôle ou sur la télécommande.

MENU PRINCIPAL

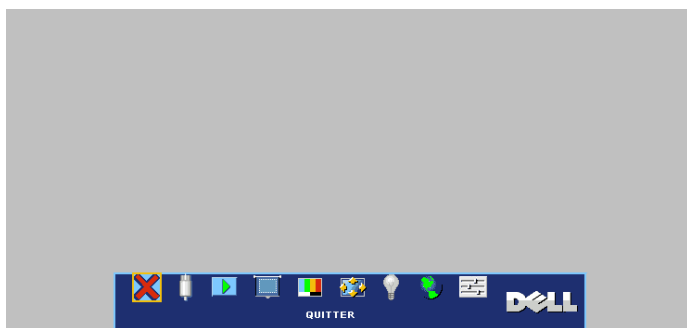

SÉLECTION D'ENTRÉE



SOURCE AUTO—Sélectionnez **ON** (par défaut) pour détecter automatiquement les signaux d'entrée disponibles. Quand le projecteur est allumé et que vous appuyez sur **SOURCE**, il trouve automatiquement le signal d'entrée disponible suivant. Sélectionnez **OFF** pour verrouiller le signal d'entrée actuel. Quand **OFF** est sélectionné et que vous appuyez sur **SOURCE**, vous sélectionnez

le signal d'entrée que vous voulez utiliser.

VGA—Appuyez sur **ENTREE** pour détecter le signal VGA.

S-VIDÉO—Appuyez sur **ENTREE** pour détecter le signal S-Vidéo.

VIDÉO COMPOSITE—Appuyez sur **ENTREE** pour détecter le signal Vidéo Composite.

RÉGLAGE AUTO

Auto Adjustment in Progress...





Sélectionnez pour afficher l'information "Réglage automatique en cours..."

RÉGLER



DÉFORMATION V.—Permet de régler la déformation de l'image due à l'inclinaison du projecteur.

MODE PROJETEUR—Sélectionnez la manière dont l'image apparaît :

-  Projection Avant-Bureau (par défaut).
-  Projection Avant-Plafond — Le projecteur renverse l'image pour une projection à partir du plafond.
-  Projection Arrière-Bureau — Le projecteur inverse l'image de sorte que vous pouvez projeter derrière un écran translucide.
-  Projection Arrière-Plafond — Le projecteur inverse l'image et la met à l'envers. Vous pouvez projeter l'image de derrière un écran translucide à partir d'un plafond.

TAUX D'AFFICHAGE—Sélectionnez un format d'image pour ajuster la manière dont l'image apparaît.

- 1:1 — La source d'entrée s'affiche sans échelle.
Utilisez le format d'image 1:1 si vous utilisez un des éléments suivants :
 - Câble VGA et ordinateur avec une résolution inférieure à XGA (1024 x 768)
 - Câble composant (576p/480i/480p)
 - Câble S-Vidéo
 - Câble composite

- 16:9 — La source d'entrée est mise à l'échelle pour s'adapter à la largeur de l'écran.
- 4:3 — La source d'entrée est mise à l'échelle pour s'adapter à l'écran.
Utilisez 16:9 ou 4:3 si vous utilisez un des éléments suivants :
 - Résolution d'ordinateur supérieure à XGA
 - Câbles composant (1080i ou 720p)

INFOS PROJECTEUR—Appuyez pour faire apparaître le nom du modèle du projecteur, la résolution actuelle et le numéro de série du projecteur (PPID#).

IMAGE (EN MODE PC)



LUMINOSITÉ—Utilisez \ominus et \oplus pour régler la luminosité de l'image.

CONTRASTE—Utilisez \ominus et \oplus pour contrôler la différence entre les parties les plus lumineuses et les parties les plus sombres de l'image. Le réglage du contraste modifie la quantité de noir et de blanc dans l'image.

TEMP COULEURS—Permet de régler la température de couleur. Plus la température est élevée, plus l'écran est bleu. Plus la température est basse, plus l'écran est rouge. Le mode utilisateur active les valeurs dans le menu "Param Couleur".

AJUSTE COULEURS—Permet de régler le rouge, vert et bleu manuellement.

IMAGE (EN MODE VIDÉO)

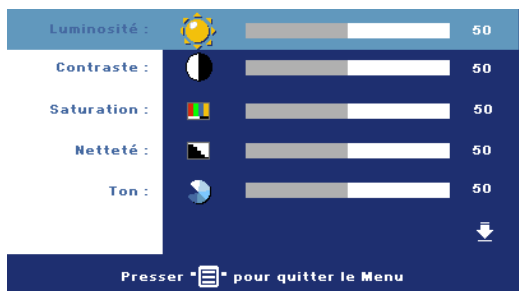

LUMINOSITÉ—Utilisez \ominus et \oplus pour régler la luminosité de l'image.

CONTRASTE—Utilisez \ominus et \oplus pour contrôler la différence entre les parties les plus lumineuses et les parties les plus sombres de l'image. Le réglage du contraste modifie la

quantité de noir et de blanc dans l'image.

SATURATION—Réglez la couleur d'une source vidéo depuis le noir et blanc à une couleur complètement saturée. Appuyez sur **(-)** pour diminuer la quantité de couleur dans l'image et sur **(+)** pour augmenter la quantité de couleur dans l'image.

NETTETÉ—Appuyez sur **(-)** pour diminuer la netteté et sur **(+)** pour l'augmenter.

TON—Appuyez sur **(-)** pour augmenter la quantité de vert dans l'image et sur **(+)** pour augmenter la quantité de rouge.



TEMP COULEURS—Permet de régler la température de couleur. Plus la température est élevée, plus l'écran est bleu. Plus la température est basse, plus l'écran est rouge. Le mode utilisateur active les valeurs dans le menu "Param Couleur".

AJUSTE COULEURS—Permet de régler manuellement les couleurs rouge, vert et bleu.

AFFICHAGE (EN MODE PC)

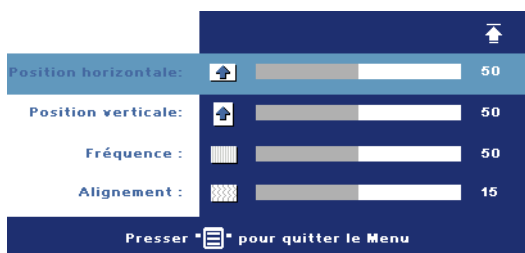

MODE VIDÉO—Sélectionnez un mode pour optimiser l'affichage en fonction de l'utilisation du projecteur : **PC**, **FILM**, **sRGB** (offre une représentation plus fidèle des couleurs) **JEU** et **PERSO** (définissez vos préférences). Lorsque vous réglez les paramètres **Intensité des blancs** ou **Degamma**, le projecteur passe automatiquement sur **PERSO**.

TYPE DE SIGNAL—Permet de sélectionner manuellement le type de signal RVB, YCbCr, YPbPr.

INTENSITÉ DES BLANCS—Paramétrer 0 pour optimiser la reproduction de couleur et 10 pour optimiser la luminosité.

DEGAMMA—Réglez parmi 4 valeurs pré-réglées pour changer les performances de couleur de l'affichage.

POSITION HORIZONTALE—Appuyez sur \ominus pour régler la position horizontale de l'image à gauche et sur \oplus pour régler la position horizontale de l'image à droite.

POSITION VERTICALE—Appuyez sur \ominus pour régler la position verticale de l'image vers le bas et sur \oplus pour régler la position verticale de l'image vers le haut.

FRÉQUENCE—Changez la fréquence d'horloge des données d'affichage pour qu'elle corresponde à la fréquence de la carte graphique de votre ordinateur. Si vous voyez une barre verticale scintillante, utilisez le contrôle **Fréquence** pour diminuer les barres. Il s'agit d'un réglage approximatif.

ALIGNEMENT—Synchronise la phase du signal d'affichage avec la carte graphique. Si l'image est instable ou scintillante, utilisez **Alignement** pour la corriger. Il s'agit d'un réglage précis.

AFFICHAGE (en Mode Vidéo)



MODE VIDÉO—Sélectionnez un mode pour optimiser l'affichage en fonction de l'utilisation du projecteur : **PC**, **FILM**, **sRGB** (offre une représentation plus fidèle des couleurs) **JEU** et **PERSO** (définissez vos

préférences). Lorsque vous réglez les paramètres **Intensité des blancs** ou **Degamma**, le projecteur passe automatiquement sur **PERSO**.

TYPE DE SIGNAL—Permet de sélectionner manuellement le type de signal RVB, YCbCr, YPbPr.

INTENSITÉ DES BLANCS—Paramétrer 0 pour optimiser la reproduction de couleur et 10 pour optimiser la luminosité.

DEGAMMA—Réglez parmi 4 valeurs préréglées pour changer les performances de couleur de l'affichage.

LAMPE

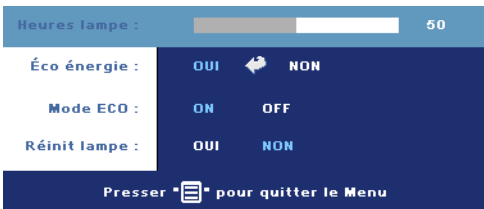

HEURES LAMPE—Affiche les heures d'utilisation depuis la réinitialisation de la lampe.

ECO ÉNERGIE—Sélectionnez **ON** pour définir le délai d'économie d'énergie. Le délai est la durée pendant laquelle vous voulez que votre projecteur attende sans signal

d'entrée. Après ce délai, le projecteur entrera en mode d'économie d'énergie (Témoin d'alimentation s'allume en Orange) et éteindra la lampe. Le projecteur se rallume quand il détecte un signal d'entrée ou quand vous appuyez sur le bouton d'alimentation. Au bout de deux heures, le projecteur s'éteint automatiquement (Témoin d'alimentation s'allume en Bleu), appuyez sur le bouton d'alimentation pour rallumer le projecteur.

MODE Eco—Sélectionnez **ON** pour utiliser le projecteur à un niveau d'intensité plus faible (190 Watts), ce qui peut offrir une plus grande longévité de la lampe, un fonctionnement plus silencieux et une luminosité plus faible à l'écran. Sélectionnez **OFF** pour une utilisation à un niveau d'intensité normal (255 Watts).

RÉINIT LAMPE—Après avoir installé une lampe neuve, sélectionnez **Oui** pour réinitialiser la minuterie de la lampe.

LANGUE

Langue : English

- Deutsch
- Français
- Italiano
- Español
- Polski
- Svenska

Presser  pour quitter le Menu



Langue : Nederlands

- Português Ibérico
- 日本語
- 繁體中文
- 简体中文
- 한국어

Presser  pour quitter le Menu

PRÉFÉRENCES



VOLUME—Appuyez sur  pour diminuer le volume et sur  pour augmenter le volume.

MUET—Permet de couper le son.

MENU VERROU—Sélectionnez ON pour activer Menu verrou afin de masquer le menu OSD. Pour désactiver Menu verrou, appuyez sur le bouton Menu sur le panneau de contrôle ou sur la télécommande pendant 15 secondes.

MENU TEMPO—Réglez le délai de temporisation à l'aide de l'option Temporizat. OSD. La valeur par défaut est 30 secondes.

MOT DE PASSE—Protégez votre projecteur et limitez-en l'accès à l'aide de la fonctionnalité Sécurité par mot de passe. Cet utilitaire de sécurité vous permet d'imposer une grande variété de restrictions pour protéger votre vie privée et empêcher les autres de manipuler votre projecteur. Cela signifie que le projecteur ne peut pas être utilisé s'il est pris sans autorisation, et sert donc de fonctionnalité de protection contre le vol.

Lorsqu'une protection par mot de passe est activée (On), un écran de Protection par mot de passe vous invitant à entrer un mot de passe s'affiche quand la prise d'alimentation est insérée dans la prise de courant et quand l'alimentation pour le projecteur est tout d'abord allumée. Par défaut, cette fonction est désactivée. Vous pouvez activer cette fonctionnalité à l'aide du menu Mot de passe. Cette fonctionnalité de sécurité sera activée la prochaine fois que vous utiliserez le projecteur. Si vous activez cette fonctionnalité, vous serez invité à saisir le mot de passe du projecteur après avoir allumé le projecteur :

1 Demande de 1ère saisie de mot de passe :

- a Allez au menu **Préférences**, appuyez sur **Entrée** et sélectionnez **Mot de passe** pour **ACTIVER** le paramètre de mot de passe.

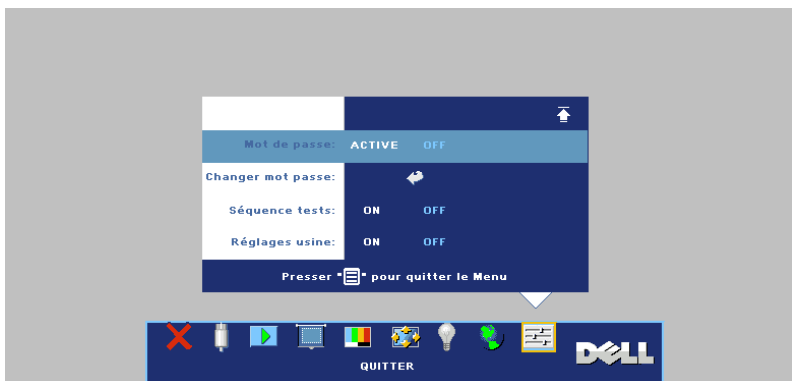

- b L'activation de la fonction Mot de passe fait apparaître un écran de caractères. saisissez un nombre à 4 chiffres à l'écran et appuyez sur le bouton **ENTREE**.



- c Pour confirmer, réentrez le mot de passe.
 - d Si la vérification du mot de passe réussit, vous pouvez continuer à accéder aux fonctions et aux utilitaires du projecteur.
- 2 Si vous avez entré un mot de passe erroné, vous pourrez encore faire 2 autres tentatives. Après trois tentatives infructueuses, le projecteur s'éteint automatiquement.



REMARQUE : Si vous oubliez votre mot de passe, contactez Dell ou un technicien qualifié.

- 3 Pour annuler la fonction de mot de passe, sélectionnez **OFF** et entrez le mot de passe pour désactiver la fonction.

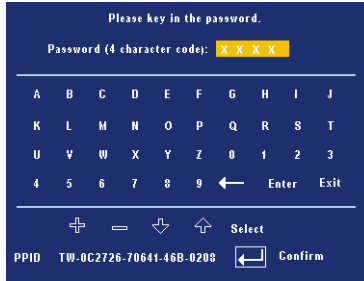

CHANGER MOT PASSE—Saisissez le mot de passe d'origine, puis entrez le nouveau mot de passe et confirmez-le.



SÉQUENCE TESTS—Sélectionnez **ON** pour activer la **Séquence tests** intégrée afin de tester la mise au point et la résolution. Appuyez sur le bouton **Menu** pour désactiver **Séquence tests**.

RÉGLAGE USINE—Sélectionnez **ON** pour rétablir les paramètres d'usine par défaut du projecteur. Les éléments de réinitialisation comprennent à la fois les paramètres sources de l'ordinateur et les paramètres de source vidéo.



Dépanner votre projecteur





Si vous rencontrez des problèmes avec le projecteur, reportez-vous aux conseils de dépannage suivants. Si le problème persiste, contactez Dell.

Problème

Aucune image n'apparaît à l'écran.

Solution possible

- Assurez-vous que le cache de l'objectif est retiré et que le projecteur est allumé.
 - Assurez-vous que le port graphique externe est activé. Si vous utilisez un ordinateur portable Dell, appuyez sur   (Fn+F8). Pour les autres ordinateurs, voyez votre documentation respective.
 - Vérifiez que tous les câbles sont correctement connectés. Voir Connexion de votre projecteur à la page 7.
 - Assurez-vous que les broches des connecteurs ne sont pas tordues ou cassées.
 - Assurez-vous que la lampe est correctement installée (voir Remplacer la lampe à la page 36).
 - Utilisez **Modèle de Test** dans le menu **Préférences**. Assurez-vous que les couleurs du modèle de test sont correctes.
-

Problème (suite)	Solution possible (suite)
Image partielle, qui défile ou affichée de façon incorrecte.	<p>1 Appuyez sur le bouton Resync sur la télécommande ou sur le panneau de contrôle.</p> <p>2 Si vous utilisez un ordinateur portable Dell, paramétrez la résolution de l'ordinateur sur XGA (1024 x 768):</p> <ul style="list-style-type: none"> a Faites un clic droit sur une portion non utilisée de votre bureau de Windows, cliquez sur Propriétés et sélectionnez ensuite l'onglet Paramètres. b Vérifiez que le paramètre est 1024 x 768 pixels pour le port du moniteur externe. c Appuyez sur   (Fn+F8).
	<p>Si vous rencontrez des difficultés pour changer les résolutions ou que votre moniteur se fige, redémarrez l'ensemble de l'équipement ainsi que le projecteur.</p> <p>Si vous n'utilisez pas un ordinateur portable Dell, consultez votre documentation.</p>
L'écran n'affiche pas votre présentation	Si vous utilisez un ordinateur portable Dell, appuyez sur   (Fn+F8).
L'image est instable ou vacillante	Ajustez le suivi dans l'onglet Affichage OSD (en Mode PC seulement).
L'image présente une barre verticale vacillante	Ajustez la fréquence dans l'onglet Affichage OSD (en Mode PC seulement).
La couleur de l'image n'est pas correcte	<ul style="list-style-type: none"> • Si le signal de sortie de votre carte graphique est sync sur Vert, et que vous voulez afficher un signal VGA à 60Hz, allez à OSD, sélectionnez Affichage, sélectionnez Type de Signal, puis RVB. • Utilisez Modèle de Test dans le menu Préférences. Assurez-vous que les couleurs du modèle de test sont correctes.

Problème (suite)	Solution possible (suite)
L'image a une mauvaise mise au point	<p>1 Ajustez la bague de mise au point située sur l'objectif du projecteur.</p> <p>2 Assurez-vous que l'écran de projection se trouve à la bonne distance du projecteur (4,9 pieds [1,5 m] à 39,4 pieds [12,0 m]).</p>
L'image est allongée en affichage DVD de 16:9	<p>Le projecteur détecte automatiquement un DVD de 16:9 et ajuste le format de l'image en plein écran avec un paramètre par défaut de 4:3 (boîte à lettres).</p> <p>Si l'image est encore trop allongée, vous aurez alors besoin d'ajuster les proportions comme suit:</p> <ul style="list-style-type: none"> • Veuillez sélectionner le type de format d'image 4:3 sur votre lecteur de DVD si vous utilisez un DVD de 16:9. • Si vous ne pouvez pas sélectionner le type de format d'image 4:3 sur votre lecteur DVD, sélectionnez le format d'image 4:3 dans le menu Réglage dans l'OSD.
L'image est inversée	Sélectionnez Réglage dans l'OSD et réglez le mode de projection.
La lampe est grillée ou émet des crépitements	Quand la lampe du projecteur atteint sa fin de vie, elle peut griller et produire un fort crépitements. Si cela se produit, le projecteur ne se rallumera pas. Pour remplacer la lampe, voir Remplacer la lampe à la page 36.
L'OSD n'apparaît pas à l'écran	Appuyez sur le bouton Menu sur le panneau pendant 15 secondes pour essayer de déverrouiller l'OSD. Vérifiez le Verrouillage de Menu Menu verrou à la page 28.
La télécommande ne fonctionne pas correctement ou seulement dans une plage très limitée	La batterie est peut-être déchargée, remplacez-la par 2 nouvelles batteries AAA.

Signaux de guidage

État du projecteur	Description	Bouton			Indicateur	
		Alimenta- -tion (Bleu)	Alimentation (Ambre)	Autres (Bleu)	Temp (Ambre)	Lampe (Ambre)
Mode veille	Projecteur en mode Veille. Prêt à allumer.	Clignotant toutes les secondes	Eteint	Eteint	Eteint	Eteint
Mode Préchauffage	Prend 30 secondes pour s'échauffer après la mise en marche.	Allumé	Eteint	Allumé	Eteint	Eteint
Lampe allumée	Projecteur en fonctionnement normal. Prêt à afficher une image.	Allumé	Eteint	Allumé	Eteint	Eteint
Mode Refroidissement	Système en cours de refroidissement pour s'éteindre correctement.	Allumé	Eteint	Eteint	Eteint	Eteint
Mode d'économie d'énergie	Le mode d'économie d'énergie a été activé. Si aucun signal n'est connecté au projecteur pendant 2 heures, il entrera en mode Veille.	Eteint	Clignotant toutes les secondes	Eteint	Eteint	Eteint
Refroidissement avant le mode Economie d'énergie.	Prend 60 secondes pour refroidir avant d'entrer en mode Economie d'énergie.	Eteint	Allumé	Eteint	Eteint	Eteint
Surchauffe du projecteur	Les orifices de ventilation sont peut-être obstrués ou la température ambiante supérieur à 35°C. Le projecteur s'éteindra automatiquement. Vérifiez que les orifices de ventilation ne sont pas obstrués et que la température ambiante se situe dans les limites d'utilisation. Si le problème persiste, contactez Dell.	Eteint	Eteint	Eteint	Allumé	Eteint
Surchauffe de la lampe	Les orifices de ventilation sont peut-être obstrués et la lampe a surchauffé. The projector Le projecteur s'éteindra automatiquement. Essayez de rallumer l'affichage quand le projecteur aura refroidi. Si le problème persiste, contactez Dell.	Allumé	Eteint	Eteint	Allumé	Eteint

Surchauffe du pilote de la lampe	Les orifices de ventilation sont peut-être obstrués ou le pilote de la lampe a surchauffé. Le projecteur s'éteindra automatiquement. Essayez de rallumer l'affichage quand le projecteur aura refroidi. Si le problème persiste, contactez Dell.	Eteint	Allumé	Eteint	Allumé	Eteint
Ventilateur en panne	Un des ventilateurs est en panne. Le projecteur s'éteindra automatiquement. Si le problème persiste, contactez Dell.	Eteint	Eteint	Eteint	Clignote toutes les 500 ms.	Eteint
Pilote de la lampe en panne	Le pilote de la lampe est en panne. Le projecteur s'éteindra automatiquement. Débranchez le cordon d'alimentation, patientez 3 minutes, puis rallumez l'affichage. Si le problème persiste, contactez Dell.	Eteint	Clignotant toutes les secondes	Eteint	Eteint	Clignote toutes les secondes
Roue chromatique en panne	La roue chromatique ne peut être mise en route. Le système est en panne et le projecteur s'arrêtera automatiquement. Débranchez le cordon d'alimentation, patientez 3 minutes, puis rallumez l'affichage. Si le problème persiste, contactez Dell.	Allumé	Eteint	Eteint	Eteint	Clignote toutes les 2 secondes
Panne de lampe	Lampe défectueuse. Remplacer la lampe.	Eteint	Eteint	Eteint	Eteint	Allumé

Remplacer la lampe

Remplacez la lampe quand le message "La lampe atteint sa fin de vie en fonctionnement à pleine puissance. Songez à la remplacer !" www.dell.com/lamps apparaît à l'écran. Si ce problème persiste après avoir remplacé la lampe, contactez Dell. Pour plus d'informations, voir "Contacter Dell".

⚠ ATTENTION : La lampe devient très chaude en cours d'utilisation. Pour remplacer la lampe attendez que le projecteur ait refroidi pendant au moins 30 minutes.

- 1 Eteignez le projecteur et débranchez le cordon d'alimentation.
- 2 Laisser refroidir le projecteur pendant au moins 30 minutes.
- 3 Desserrez les 2 vis de fixation du couvercle de la lampe, et retirez le couvercle.

⚠ ATTENTION : Si la lampe s'est brisée, faites attention car les débris sont coupants et peuvent provoquer des blessures. Retirez tous les débris du projecteur et éliminez-les ou recyclez-les conformément à la loi de l'état, locale ou fédérale. Allez à www.dell.com/hg pour plus d'informations.

- 4 Desserrez les 2 vis de fixation de la lampe.

⚠ ATTENTION : Ne touchez jamais la lampe ni le verre de la lampe. Ils sont très fragiles et peuvent se briser si vous les touchez.

- 5 Soulevez la lampe en la tenant par sa partie métallique.

✍ REMARQUE : Dell peut demander que les lampes remplacées durant la période de garantie lui soient renvoyées. Sinon, contactez votre agence de recyclage des déchets pour obtenir l'adresse du dépôt le plus proche.

- 6 Remplacez par une lampe neuve.
- 7 Desserrez les 2 vis de fixation de la lampe.
- 8 Remplacez le couvercle de lampe et serrez les 2 vis.
- 9 Réinitialisez le temps d'utilisation de la lampe en sélectionnant "Oui" pour **Réinitialisation de la lampe** dans l'onglet **Lampe** de l'OSD. (Voir LAMPE à la page 26)

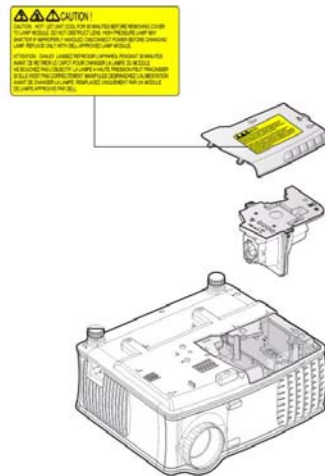



ATTENTION : Élimination de la lampe (États-Unis uniquement)

(Hg) LES LAMPES À L'INTÉRIEUR DE CE PRODUIT CONTIENNENT DU MERCURE ET DOIVENT ÊTRE RECYCLÉES OU ÉLIMINÉES CONFORMÉMENT AUX LOIS LOCALES, DE L'ÉTAT OU FÉDÉRALES EN VIGUEUR. POUR PLUS D'INFORMATIONS, ALLEZ À WWW.DELL.COM/HG OU CONTACTEZ L'ALLIANCE DES INDUSTRIES ÉLECTRONIQUES À WWW.EIAE.ORG. POUR LES INFORMATIONS D'ÉLIMINATION SPÉCIFIQUE DES LAMPES, ALLEZ À WWW.LAMPRECYCLE.ORG.

Spécifications

Valve légère	Technologie simple circuit DDR XGA 0,55"
Luminosité	2100 Lumens ANSI (max.)
Taux de contraste	2000:1 type (Full On / Full Off)
Uniformité	80% type (Standard du Japon - JBMA)
Lampe	Lampe de 200 watts 2500 heures remplaçable par l'utilisateur (jusqu'à 3000 heures en mode éco)
Nombre de pixels	1024 x 768 (XGA)
Couleurs affichables	16,7M de couleurs
Vitesse de roue chromatique	100~127,5Hz (1,5~2X)
Objectif de projection	F/2,35~2,47, f=21,83~23,81 mm avec objectif zoom manuel 1.1x
Taille d'écran de projection	34,7~304,9 pouces (diagonal)
Distance de projection	4,9~39,4 pieds (1,5 m~12.0 m)
Compatibilité vidéo	Compatible avec NTSC 3.58, NTSC4.43, PAL, PAL-M, PAL-N, SECAM et HDTV (480i; 480P; 576i; 576P; 720P; 1080i) Capacité vidéo composite, vidéo composantes et S-vidéo
Fréquence H.	15kHz/-94kHz (Analogique)
Fréquence V.	50Hz/-85Hz (Analogique)
Alimentation	Universelle 100-240 V CA 50-60 Hz avec entrée PFC
Consommation de courant	255 watts type, 190 watts en mode éco

Audio	1 haut-parleur, 2 watts RMS
Niveau de bruit	36 dB(A) mode Full-on, 30 dB(A) mode Eco
Poids	<4,6 lbs (2,1 kg)
Dimensions (l x H x P)	Externe 9,6 x 8,3 x 4,5 ± 0,04 pouce (244 x 211 x 115 mm)
Environnement	Température de fonctionnement: 5°C - 35°C (41°F- 95°F) Humidité: 80% maximum Température de stockage: -20°C à 60°C (-4°F à 140°F) Humidité: 90% maximum
Réglementation	FCC, ICES-003, CE, VCCI, C-Tick, MIC/Korea, CCC, UL/cUL, Nemko-GS, CB, PSE, PSB, IRAM, NOM, Gost-R
Connecteurs d'E/S	Alimentation: une prise d'entrée d'alimentation CA (3 broches) Entrée VGA: deux connecteurs (bleus) VGA de 15 broches, "Entrée VGA-A & Entrée VGA-B", pour les signaux d'entrée analogiques RVB/Composantes, entrée HDTV Sortie VGA: un connecteur VGA 15 broches (Noir) pour prise en boucle "Sortie VGA-A" Entrée vidéo: un connecteur S-vidéo, un connecteur Composite Vidéo (RCA jaune) Entrée vidéo: une prise téléphone 3,5mm stéréo mini (Bleue) Sortie audio : une prise téléphone 3,5mm stéréo mini (Verte) Port RS-232: une mini-DIN 6 broches pour support RS232

Port USB : un esclave USB pour la prise en charge de souris distante

Affectation des broches RS232

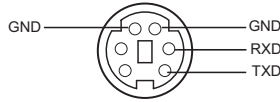

Protocole RS232

- Paramètres de communication

Paramètres de connexion	Valeur
Débit en bauds:	19200
Bits de données:	8
Parité	Aucune
Bits d'arrêt	1

- Types de commandes
 - Pour faire apparaître le menu OSD et ajuster les paramètres.
- Syntaxe de commande de contrôle (à partir du PC vers le projecteur)
[H][AC][SoP][CRC][ID][SoM][COMMAND]
- **Exemple:** Commande de mise sous tension (Envoyer d'abord l'octet de poids faible)
--> 0xBE, 0xEF, 0x10, 0x05, 0x00, 0xC6, 0xFF, 0x11, 0x11, 0x01, 0x00, 0x01
- Liste de commandes de contrôle
 - Visitez le site support.dell.com pour obtenir le dernier code RS232.

Modes de compatibilité

Mode	Résolution	(ANALOGIQUE)	
		Fréquence V. (Hz)	Fréquence H. (KHz)
VGA	640X350	70,087	31,469
VGA	640X350	85,08	37,861
VGA	640X400	85,08	37,861
VGA	640X480	59,94	31,469
VGA	640X480	72,809	37,861
VGA	640X480	75	37,5
VGA	640X480	85,008	43,269
VGA	720X400	70	31,5
VGA	720X400	85,039	37,927
SVGA	800X600	56,25	35,156
SVGA	800X600	60,317	37,879
SVGA	800X600	72,188	48,1077
SVGA	800X600	75	46,875
SVGA	800X600	85,061	53,674
XGA	1024X768	60,004	48,363
XGA	1024X768	70,069	56,476
XGA	1024X768	75,029	60,023
XGA	1024X768	84,997	68,677
*	1152X864	75	67,5
*UVGA	1280X960	60	60
*SXGA	1280X1024	60,02	63,981
*SXGA	1280X1024	75,025	79,976
*SXGA+	1400X1050	59,978	65,317
*UXGA	1600X1200	60	75
MAC LC13"	640X480	66,66	34,98
MAC II 13"	640X480	66,68	35
MAC 16"	832X624	74,55	49,725
MAC 19"	1024X768	75	60,24
*MAC	1152X870	75,06	68,68
MAC G4	640X480	60	31,35
IMAC DV	1024X768	75	60

* Image d'ordinateur compressée.

Contacter Dell

Pour contacter Dell par ordinateur, rendez-vous sur les sites web suivants:

- www.dell.com
- support.dell.com (assistance)

Pour obtenir les adresses Web spécifiques à votre pays, reportez-vous à la section du pays appropriée dans le tableau ci-dessous.



REMARQUE : Numéros de téléphone gratuits à utiliser à l'intérieur du pays auxquels ils correspondent.



REMARQUE : Dans certains pays, l'assistance spécifique des ordinateurs Dell™ XPS™ est disponible sur un numéro de téléphone séparé correspondant aux pays participants. Si vous ne voyez pas de numéro de téléphone spécifique aux ordinateurs XPS, vous pouvez contacter Dell à l'aide du numéro d'assistance qui apparaît et votre appel sera redirigé en conséquence.

Quand vous avez besoin de contacter Dell, utilisez les adresses électroniques, numéros de téléphone, et codes fournis dans le tableau suivant. Si vous avez besoin d'aide pour déterminer les codes à utiliser, contactez un opérateur local ou international.



REMARQUE : Les informations de contact fournies ont été jugées correctes au moment de l'impression de ce document et peuvent être modifiées.

Pays (Ville) Code d'accès international Code du pays Indicatif de la ville	Nom du département ou zone du service, Site Web et adresse E-Mail	Codes de zone, Numéros locaux, et Numéros gratuits
Anguilla	Site Web: www.dell.com.ai E-mail: la-techsupport@dell.com Assistance technique	numéro gratuit : 800-335-0031
Antigua et Barbuda	Site Web: www.dell.com.ag E-mail: la-techsupport@dell.com Assistance technique	1-800-805-5924

Pays (Ville) Code d'accès international Code du pays Indicatif de la ville	Nom du département ou zone du service, Site Web et adresse E-Mail	Codes de zone, Numéros locaux, et Numéros gratuits
Aomen	Technical Support (Dell™ Dimension™, Dell Inspiron™, Dell OptiPlex™, Dell Latitude™, and Dell Precision™)	0800-105
	Assistance technique (serveurs et stockage)	0800-105
Argentine (Buenos Aires)	Site Web: www.dell.com.ar E-mail: la-techsupport@dell.com	
Code d'accès international: 00	E-mail pour ordinateurs de bureau et portables: la-techsupport@dell.com	
Code du pays: 54	E-mail pour les serveurs et produits de stockage EMC®: la_entreprise@dell.com	
Code de la ville: 11	Soin à la clientèle	numéro gratuit : 0-800-444-0730
	Assistance technique	numéro gratuit: 800-222-0154
	Services d'assistance technique	numéro gratuit : 0-800-444-0724
	Ventes	0-810-444-3355
Aruba	Site Web: www.dell.com.aw E-mail: la-techsupport@dell.com Assistance technique	numéro gratuit: 800 -1578
Australie (Sydney)	Site Web: support.ap.dell.com E-mail: support.ap.dell.com/contactus Assistance générale	13DELL-133355
Code d'accès international: 0011		
Code du pays: 61		
Code de la ville: 2		

Pays (Ville) Code d'accès international Code du pays Indicatif de la ville	Nom du département ou zone du service, Site Web et adresse E-Mail	Codes de zone, Numéros locaux, et Numéros gratuits
Autriche Code d'accès international: 900	Site Web: support.euro.dell.com	
	E-mail: tech_support_central_europe@dell.com	
	Ventes particulier/petite entreprise	0820 240 530 00
	Télécopie Particulier/petite entreprise	0820 240 530 49
	Soin à la clientèle particulier/petite entreprise	0820 240 530 14
	Soin à la clientèle Comptes préférés/Entreprise	0820 240 530 16
	Support pour XPS	0820 240 530 81
	Assistance Particulier/Petite entreprise pour tous les autres ordinateurs Dell	0820 240 530 17
	Assistance de Comptes préférés/Entreprise	0820 240 530 17
	Menu général	0820 240 530 00
Bahamas	Site Web: www.dell.com.bs E-mail: la-techsupport@dell.com Assistance technique	numéro gratuit: 1-866-874-3038
Barbade (La)	Site Web: www.dell.com/bb E-mail: la-techsupport@dell.com Assistance technique	1-800-534-3142

Pays (Ville) Code d'accès international Code du pays Indicatif de la ville	Nom du département ou zone du service, Site Web et adresse E-Mail	Codes de zone, Numéros locaux, et Numéros gratuits
Belgique (Bruxelles) Code d'accès international: 00 Code du pays: 32 Code de la ville: 2	Site Web: support.euro.dell.com Support technique pour XPS Assistance technique pour tous les autres ordinateurs Dell Assistance technique Fax Soin à la clientèle Ventes en entreprise Télécopie Menu général	02 481 92 96 02 481 92 88 02 481 92 95 02 713 15 65 02 481 91 00 02 481 92 99 02 481 91 00
Bermudes	Site Web: www.dell.com/bm E-mail: la-techsupport@dell.com Assistance technique	numéro gratuit : 1-877-890-0754
Bolivie	Site Web: www.dell.com/bo E-mail: la-techsupport@dell.com Assistance générale	numéro gratuit : 800-10-0238
Brésil Code d'accès international: 00 Code du pays: 55 Code de la ville: 51	Site Web: www.dell.com/br E-mail: BR- TechSupport@dell.com Customer Care and Tech Support Assistance technique par télécopie Télécopie de Soins à la clientèle Ventes	0800 90 3355 51 2104 5470 51 2104 5480 0800 722 3498
Îles Vierges britanniques	Assistance générale	numéro gratuit: 1-866-278-6820
Brunei Code du pays: 673	Assistance technique (Penang, Malaisie) Soins à la clientèle (Penang, Malaisie) Transaction ventes (Penang, Malaisie)	604 633 4966 604 633 4888 604 633 4955

Pays (Ville) Code d'accès international Code du pays Indicatif de la ville	Nom du département ou zone du service, Site Web et adresse E-Mail	Codes de zone, Numéros locaux, et Numéros gratuits
Canada (North York, Ontario) Code d'accès international: 011	Etat de la commande en ligne : www.dell.ca/ostatus AutoTech (assistance matérielle et garantie automatisées) Service clientèle (Ventes Particuliers/Petite entreprise) Service clientèle (moyenne / grosse entreprise, gouvernement) Service clientèle (imprimantes, projecteurs, télévisions, périphériques portables, jukebox numérique, et sans fil) Assistance matérielle (Ventes Particuliers/Petite entreprise) Assistance garantie matérielle (moyenne / grosse entreprise, gouvernement) Assistance matérielle garantie (imprimantes, projecteurs, télévisions, périphériques portables, jukebox numérique, et sans fil) Ventes (Ventes Particuliers/Petite entreprise) Ventes (moyenne / grosse entreprise, gouvernement) Ventes pièces de rechange & Ventes de services étendus	numéro gratuit: 1-800-247-9362 numéro gratuit: 1-800-847-4096 numéro gratuit: 1-800-326-9463 numéro gratuit: 1-800-847-4096 numéro gratuit: 1-800-906-3355 numéro gratuit: 1-800-387-5757 1-877-335-5767 numéro gratuit: 1-800-387-5752 numéro gratuit: 1-800-387-5755 1 866 440 3355
Iles Caïmans	E-mail: la-techsupport@dell.com Assistance technique	numéro gratuit: 1-877-261-0242

Pays (Ville) Code d'accès international Code du pays Indicatif de la ville	Nom du département ou zone du service, Site Web et adresse E-Mail	Codes de zone, Numéros locaux, et Numéros gratuits
Chili (Santiago) Code du pays: 56 Code de la ville: 2	Site Web: www.dell.com/cl E-mail: la-techsupport@dell.com Ventes et assistance clientèle Assistance technique (CTC) Assistance technique (ENTEL)	numéro gratuit : 1230-020-4823 numéro gratuit: 800730222 numéro gratuit: 1230-020-3762
Chine (Xiamen) Code du pays: 86 Code de la ville: 592	Site web de l'assistance technique : support.dell.com.cn Courrier électronique de l'assistance technique : cn_support@dell.com E-mail du Soin à la clientèle : customer_cn@dell.com Assistance technique par télécopie Assistance technique (Dimension et Inspiron) Assistance technique (OptiPlex, Latitude, et Dell Precision) Assistance technique (serveurs et stockage) Assistance technique (projecteurs, PDA, commutateurs, routeurs, etc.) Assistance technique (imprimantes) Soin à la clientèle Télécopie de Soin à la clientèle Particulier et petite entreprise	592 818 1350 numéro gratuit: 800 858 2969 numéro gratuit : 800 8580950 numéro gratuit : 800 8580960 numéro gratuit: 800 858 2920 numéro gratuit: 800 858 2311 numéro gratuit: 800 858 2060 592 818 1308 numéro gratuit: 800 858 2222

Pays (Ville) Code d'accès international Code du pays Indicatif de la ville	Nom du département ou zone du service, Site Web et adresse E-Mail	Codes de zone, Numéros locaux, et Numéros gratuits
	Division des comptes préférés	numéro gratuit: 800 858 2557
	Comptes Grande entreprise GCP	numéro gratuit: 800 858 2055
	Comptes grandes entreprises Comptes clé	numéro gratuit: 800 858 2628
	Comptes grande entreprise Nord	numéro gratuit: 800 858 2999
	Comptes grande entreprise Nord gouvernement et éducation	numéro gratuit: 800 858 2955
	Comptes grande entreprise Est	numéro gratuit: 800 858 202 0
	Comptes grand entreprise Est gouvernement et éducation	numéro gratuit: 800 858 2669
	Comptes grande entreprise équipe de file d'attente	numéro gratuit: 800 858 2572
	Comptes grande entreprise Sud	numéro gratuit: 800 858 2355
	Comptes grande entreprise Ouest	numéro gratuit: 800 858 2811
	Comptes grande entreprise pièces détachées	numéro gratuit: 800 858 2621
Colombie	Site Web: www.dell.com/cl E-mail: la-techsupport@dell.com Assistance technique	numéro gratuit: 1-800-915-5704
Costa Rica	Site Web: www.dell.com/cr E-mail: la-techsupport@dell.com Assistance technique	numéro gratuit: 800-012-0232

Pays (Ville) Code d'accès international Code du pays Indicatif de la ville	Nom du département ou zone du service, Site Web et adresse E-Mail	Codes de zone, Numéros locaux, et Numéros gratuits
République Tchèque (Prague)	Site Web: support.euro.dell.com E-mail: czech_dell@dell.com	
Code d'accès international: 00	Assistance technique	22537 2727
Code du pays: 420	Soin à la clientèle	22537 2707
	Télécopie	22537 2714
	Télécopie Technique	22537 2728
	Menu général	22537 2711
Danemark (Copenhague)	Site Web: support.euro.dell.com	
Code d'accès international: 00	Support technique pour XPS	7010 0074
Code du pays: 45	Assistance technique pour tous les autres ordinateurs Dell	7023 0182
	Soin à la clientèle (Relationnel)	7023 0184
	Soin à la clientèle particulier/petite entreprise	3287 5505
	Menu général (Relationnel)	3287 1200
	Télécopie Menu général (Relationnel)	3287 1201
	Menu général (Particuliers/Petite entreprise)	3287 5000
	Télécopie Menu général (Particuliers/Petite entreprise)	3287 5001
Dominique	Site Web: www.dell.com/dm E-mail: la-techsupport@dell.com	
	Assistance générale	numéro gratuit: 1- 866-278-6821
République Dominicaine	Site Web: www.dell.com/do E-mail: la-techsupport@dell.com	
	Assistance technique	numéro gratuit: 1-888-156-1834 ou numéro gratuit: 1-888-156-1584

Pays (Ville) Code d'accès international Code du pays Indicatif de la ville	Nom du département ou zone du service, Site Web et adresse E-Mail	Codes de zone, Numéros locaux, et Numéros gratuits
Équateur	Site Web: www.dell.com/ec E-mail: la-techsupport@dell.com Assistance générales (Appeler à l'aide de Quito) Assistance générales (Appeler à l'aide de Guayaquil)	numéro gratuit: 999-119-655-3355 numéro gratuit: 1800-999-119-877- 655-3355
Salvador	Site Web: www.dell.com/ec E-mail: la-techsupport@dell.com Assistance technique (Telephonica)	numéro gratuit: 8006170
Finlande (Helsinki) Code d'accès international: 990 Code du pays: 358 Code de la ville: 9	Site Web: support.euro.dell.com E-mail: fi_support@dell.com Assistance technique Soin à la clientèle Menu général Vente en dessous de 500 employés Télécopie Vente au-dessus de 500 employés Télécopie	0207 533 555 0207 533 538 0207 533 533 0207 533 540 0207 533 530 0207 533 533 0207 533 530

Pays (Ville) Code d'accès international Code du pays Indicatif de la ville	Nom du département ou zone du service, Site Web et adresse E-Mail	Codes de zone, Numéros locaux, et Numéros gratuits
France (Paris) (Montpellier)	Site Web: support.euro.dell.com	
	Particulier et petite entreprise	
Code d'accès international: 00	Support technique pour XPS	0825 387 129
Code du pays: 33	Assistance technique pour tous les autres ordinateurs Dell	0825 387 270
Codes de ville : (1) (4)	Soin à la clientèle	0825 823 833
	Menu général	0825 004 700
	Menu général (appels provenant de l'extérieur de la France)	04 99 75 40 00
	Ventes	0825 004 700
	Télécopie	0825 004 701
	Télécopie (appels provenant de l'extérieur de la France)	04 99 75 40 01
	Entreprise	
	Assistance technique	0825 004 719
	Soin à la clientèle	0825 338 339
	Menu général	01 55 94 71 00
Ventes	01 55 94 71 00	
Télécopie	01 55 94 71 01	

Pays (Ville) Code d'accès international Code du pays Indicatif de la ville	Nom du département ou zone du service, Site Web et adresse E-Mail	Codes de zone, Numéros locaux, et Numéros gratuits
Allemagne (Frankfurt) Code d'accès international: 00 Code du pays: 49 Code de la ville: 69	Site Web: support.euro.dell.com E-mail: tech_support_central_europe@dell.com Support technique pour XPS Assistance technique pour tous les autres ordinateurs Dell Soin à la clientèle particulier/petite entreprise Segment global Soin à la clientèle Comptes préférés Soin à la clientèle Grands comptes Soin à la clientèle Comptes publiques Soin à la clientèle Menu général	069 9792 7222 069 9792-7200 0180-5-224400 069 9792-7320 069 9792-7320 069 9792-7320 069 9792-7320 069 9792-7000
Grèce Code d'accès international: 00 Code du pays: 30	Site Web: support.euro.dell.com Assistance technique Service Or assistance technique Menu général Service Or Menu général Ventes Télécopie	00800-44 14 95 18 00800-44 14 00 83 2108129810 2108129811 2108129800 2108129812
Grenade	E-mail: la-techsupport@dell.com Assistance générale	numéro gratuit : 1-866-540-3355
Guatémala	E-mail: la-techsupport@dell.com Assistance générale	1-800-999-0136
Guyane	E-mail: la-techsupport@dell.com Assistance générale	numéro gratuit: 1-877-270-4609

Pays (Ville) Code d'accès international Code du pays Indicatif de la ville	Nom du département ou zone du service, Site Web et adresse E-Mail	Codes de zone, Numéros locaux, et Numéros gratuits
Hong Kong Code d'accès international: 001 Code du pays: 852	Site Web: support.ap.dell.com Courrier électronique de l'assistance technique : HK_support@Dell.com Assistance technique (Dimension et Inspiron) Assistance technique (OptiPlex, Latitude, et Dell Precision) Assistance technique (serveurs et stockage) Assistance technique (projecteurs, PDA, commutateurs, routeurs, etc.) Soin à la clientèle Comptes grandes entreprises Programmes clientèle globale Division entreprise moyenne Division particuliers et petite entreprise	00852-2969 3188 00852-2969 3191 00852-2969 3196 00852-3416 0906 00852-3416 0910 00852-3416 0907 00852-3416 0908 00852-3416 0912 00852-2969 3105
Inde	E-mail: india_support_desktop@dell.com india_support_notebook@dell.com india_support_Server@dell.com Assistance technique Ventes (Comptes grandes entreprises) Ventes (Particulier et petite entreprise)	1600338045 et 1600448046 1600 33 8044 1600 33 8046

Pays (Ville) Code d'accès international Code du pays Indicatif de la ville	Nom du département ou zone du service, Site Web et adresse E-Mail	Codes de zone, Numéros locaux, et Numéros gratuits
Irlande (Cherrywood)	Site Web: support.euro.dell.com	
Code d'accès international: 00	E-mail: dell_direct_support@dell.com	
Code du pays: 353	Ventes	
Code de la ville: 1	Ventes Irlande	01 204 4444
	Point Dell	1850 200 778
	Assistance de commande en ligne	1850 200 778
	Soin à la clientèle	
	Soin à la clientèle de particuliers	01 204 4014
	Soin à la clientèle petite entreprise	01 204 4014
	Soin à la clientèle d'entreprise	1850 200 982
	Assistance technique	
	Assistance technique pour les ordinateurs XPS seulement	1850 200 722
	Assistance technique pour tous les autres ordinateurs Dell	1850 543 543
	Général	
	Télécopie/Télécopie Ventes	01 204 0103
	Menu général	01 204 4444
	Soin à la clientèle au R.U. (appel à l'intérieur du Royaume Uni seulement)	0870 906 0010
	Soin à la clientèle entreprise (appel à l'intérieur du Royaume Uni seulement)	0870 907 4499
	Ventes R.U (appel à l'intérieur du Royaume Uni seulement)	0870 907 4000

Pays (Ville) Code d'accès international Code du pays Indicatif de la ville	Nom du département ou zone du service, Site Web et adresse E-Mail	Codes de zone, Numéros locaux, et Numéros gratuits
Italie (Milan) Code d'accès international: 00 Code du pays: 39 Code de la ville: 02	Site Web: support.euro.dell.com Particulier et petite entreprise Assistance technique Soin à la clientèle Télécopie Menu général Entreprise Assistance technique Soin à la clientèle Télécopie Menu général	02 577 826 90 02 696 821 14 02 696 821 13 02 696 821 12 02 577 826 90 02 577 825 55 02 575 035 30 02 577 821
Jamaïque	E-mail: la-techsupport@dell.com Assistance technique (appel à l'intérieur de la Jamaïque seulement)	numéro gratuit: : 1-800-326-6061 ou numéro gratuit: 1-800-975-1646
Japon (Kawasaki) Code d'accès international: 001 Code du pays: 81 Code de la ville: 44	Site Web: support.jp.dell.com Assistance technique (Dimension et Inspiron) Assistance technique à l'extérieur du Japon (Dimension et Inspiron) Assistance technique (Dell Precision, OptiPlex, et Latitude) Assistance technique à l'extérieur du Japon (Dell Precision, OptiPlex, et Latitude) Assistance technique (Dell PowerApp™, Dell PowerEdge™, Dell PowerConnect™, and Dell PowerVault™) Assistance technique en dehors du Japon (PowerApp, PowerEdge, PowerConnect, et PowerVault)	numéro gratuit: 0120-198-226 81-44-520-1435 numéro gratuit: 0120-198-433 81-44-556-3894 numéro gratuit: 0120-198-498 81-44-556-4162

Pays (Ville) Code d'accès international Code du pays Indicatif de la ville	Nom du département ou zone du service, Site Web et adresse E-Mail	Codes de zone, Numéros locaux, et Numéros gratuits
	Assistance technique (projecteurs, PDA, imprimantes, routeurs)	numéro gratuit : 0120-981-690
	Assistance technique à l'extérieur du Japon (projecteurs, PDA, imprimantes, routeurs)	81-44-556-3468
	Service Faxbox	044-556-3490
	Suivi des commandes automatisé 24h/24h	044-556-3801
	Soin à la clientèle	044-556-4240
	Division Ventes entreprises (jusqu'à 400 employés)	044-556-1465
	Ventes division Comptes préférés (plus de 400 employés)	044-556-3433
	Ventes publiques (agences gouvernementales, institutions éducatives, et institutions médicales)	044-556-5963
	Japon Segment global	044-556-3469
	Utilisateur individuel	044-556-1760
	Menu général	044-556-4300
Corée (Séoul)	E-mail: krsupport@dell.com	
Code d'accès international: 001	Assistance	numéro gratuit : 080-200-3800
Code du pays: 82	Assistance (Dimension, PDA, électronique et accessoires)	numéro gratuit : 080-200-3801
Code de la ville: 2	Ventes	numéro gratuit : 080-200-3600
	Télécopie	2194-6202
	Menu général	2194-6000

Pays (Ville) Code d'accès international Code du pays Indicatif de la ville	Nom du département ou zone du service, Site Web et adresse E-Mail	Codes de zone, Numéros locaux, et Numéros gratuits
Amérique latine	Assistance technique clientèle (Austin, Texas, U.S.A.)	512 728-4093
	Service clientèle (Austin, Texas, U.S.A.)	512 728-3619
	Télécopie (Assistance technique et service clientèle) (Austin, Texas, U.S.A.)	512 728-3883
	Ventes (Austin, Texas, U.S.A.)	512 728-4397
	Télécopie Ventes (Austin, Texas, U.S.A.)	512 728-4600 ou 512 728-3772
Luxembourg	Site Web: support.euro.dell.com	
Code d'accès international: 00	Assistance	342 08 08 075
Code du pays: 352	Ventes particulier/petite entreprise	+32 (0)2 713 15 96
	Ventes en entreprise	26 25 77 81
	Soin à la clientèle	+32 (0)2 481 91 19
	Télécopie	26 25 77 82
Macao	Assistance technique	numéro gratuit: 0800 105
Code du pays: 853	Service Clientèle (Xiamen, Chine)	34 160 910
	Ventes Transaction (Xiamen, Chine)	29 693 115

Pays (Ville) Code d'accès international Code du pays Indicatif de la ville	Nom du département ou zone du service, Site Web et adresse E-Mail	Codes de zone, Numéros locaux, et Numéros gratuits
Malaisie (Penang) Code d'accès international: 00 Code du pays: 60 Code de la ville: 4	Site Web: support.ap.dell.com Assistance technique (Dell Precision, OptiPlex, et Latitude) Assistance technique (Dimension, Inspiron, et électronique et accessoires) Assistance technique (PowerApp, PowerEdge, PowerConnect, et PowerVault) Soin à la clientèle Transaction ventes Ventes en entreprise	numéro gratuit: 1 800 880 193 numéro gratuit: 1 800 881 306 numéro gratuit: 1800 881 386 numéro gratuit: 1800 881 306 (option 6) numéro gratuit: 1 800 888 202 numéro gratuit: 1 800 888 213
Mexique Code d'accès international: 00 Code du pays: 52	E-mail: la-techsupport@dell.com Assistance technique (TelMex) Ventes Service clientèle Principal	numéro gratuit: 1-866-563-4425 50-81-8800 ou 01-800-888-3355 001-877-384-8979 ou 001-877-269- 3383 50-81-8800 ou 01-800-888-3355
Montserrat	E-mail: la-techsupport@dell.com Assistance générale	numéro gratuit: 1-866-278-6822
Antilles néerlandaises	E-mail: la-techsupport@dell.com Assistance générale	001-800-882-1519

Pays (Ville) Code d'accès international Code du pays Indicatif de la ville	Nom du département ou zone du service, Site Web et adresse E-Mail	Codes de zone, Numéros locaux, et Numéros gratuits
Pays-Bas (Amsterdam)	Site Web: support.euro.dell.com	
Code d'accès international: 00	Support technique pour XPS	020 674 45 94
Code du pays: 31	Assistance technique pour tous les autres ordinateurs Dell	020 674 45 00
Code de la ville: 20	Assistance technique par télécopie	020 674 47 66
	Soin à la clientèle particulier/petite entreprise	020 674 42 00
	Soin à la clientèle relationnel	020 674 4325
	Ventes particulier/petite entreprise	020 674 55 00
	Ventes relationnelles	020 674 50 00
	Télécopie de Ventes particulier/petite entreprise	020 674 47 75
	Télécopie Ventes relationnelles	020 674 47 50
	Menu général	020 674 50 00
	Télécopie Menu général	020 674 47 50
Nouvelle-Zélande	Site Web: support.ap.dell.com	
Code d'accès international: 00	E-mail: support.ap.dell.com/contactus	
Code du pays: 64	Assistance générale	0800 441 567
Nicaragua	E-mail: la-techsupport@dell.com	
	Assistance technique	numéro gratuit: 1-800-220-1378
Norvège (Lysaker)	Site Web: support.euro.dell.com	
Code d'accès international: 00	Support technique pour XPS	815 35 043
Code du pays: 47	Assistance technique pour tous les autres produits Dell	671 16882
	Soin à la clientèle relationnel	671 17575
	Soin à la clientèle particulier/petite entreprise	23162298
	Menu général	671 16800
	Télécopie Menu général	671 16865

Pays (Ville) Code d'accès international Code du pays Indicatif de la ville	Nom du département ou zone du service, Site Web et adresse E-Mail	Codes de zone, Numéros locaux, et Numéros gratuits
Panama	E-mail: la-techsupport@dell.com Assistance technique	numéro gratuit: 1-800-507-1385
	Assistance technique (CLARACOM)	numéro gratuit: 1-866-633-4097
Pérou	E-mail: la-techsupport@dell.com Assistance technique	numéro gratuit: 0800-50-869
Pologne (Varsovie)	Site Web: support.euro.dell.com	
Code d'accès international: 011	E-mail: pl_support_tech@dell.com	
Code du pays: 48	Téléphone Service clientèle	57 95 700
Code de la ville: 22	Soin à la clientèle	57 95 999
	Ventes	57 95 999
	Télécopie Service clientèle	57 95 806
	Réception Télécopie bureau	57 95 998
	Menu général	57 95 999
Portugal	Site Web: support.euro.dell.com	
Code d'accès international: 00	Assistance technique	707200149
Code du pays: 351	Soin à la clientèle	800 300 413
	Ventes	800 300 410 ou 800 300 411 ou 800 300 412 ou 21 422 07 10
	Télécopie	21 424 01 12
Porto Rico	E-mail: la-techsupport@dell.com Assistance technique	numéro gratuit: 1-866-390-4695
St. Kitts et Nevis	Site Web: www.dell.com/kn E-mail: la-techsupport@dell.com Assistance technique	numéro gratuit : 1-866-540-3355

Pays (Ville) Code d'accès international Code du pays Indicatif de la ville	Nom du département ou zone du service, Site Web et adresse E-Mail	Codes de zone, Numéros locaux, et Numéros gratuits
Ste Lucie	Site Web: www.dell.com/lc E-mail: la-techsupport@dell.com Assistance technique	numéro gratuit: 1-866-464-4352
St Vincent-et-les- Grenadines	Site Web: www.dell.com/vc E-mail: la-techsupport@dell.com Assistance technique	numéro gratuit: 1-866-464-4353
Singapour (Singapour) Code d'accès international: 005 Code du pays: 65	REMARQUE : Les numéros de téléphone de cette section doivent être appelés depuis Singapour ou la Malaisie seulement. Site Web: support.ap.dell.com Assistance technique (Dimension, Inspiron, et électronique et accessoires) Assistance technique (OptiPlex, Latitude, et Dell Precision) Assistance technique (PowerApp, PowerEdge, PowerConnect, et PowerVault) Soin à la clientèle Transaction ventes Ventes en entreprise	numéro gratuit: 1 800 394 7430 numéro gratuit: 1 800 394 7488 numéro gratuit: 1 800 394 7478 numéro gratuit: 1 800 394 7430 (option 6) numéro gratuit: 1 800 394 7412 numéro gratuit: 1 800 394 7419

Pays (Ville) Code d'accès international Code du pays Indicatif de la ville	Nom du département ou zone du service, Site Web et adresse E-Mail	Codes de zone, Numéros locaux, et Numéros gratuits
Slovaquie (Prague) Code d'accès international: 00 Code du pays: 421	Site Web: support.euro.dell.com E-mail: czech_dell@dell.com Assistance technique Soin à la clientèle Télécopie Télécopie Tech Menu général (Ventes)	02 5441 5727 420 22537 2707 02 5441 8328 02 5441 8328 02 5441 7585
Afrique du Sud (Johannesburg) Code d'accès international: 09/091 Code du pays: 27 Code de la ville: 11	Site Web: support.euro.dell.com E-mail: dell_za_support@dell.com File d'attente Or Assistance technique Soin à la clientèle Ventes Télécopie Menu général	011 709 7713 011 709 7710 011 709 7707 011 709 7700 011 706 0495 011 709 7700
Pays d'Asie du Sud-Est et du Pacifique	Assistance technique, Service clientèle et Ventes (Penang, Malaise)	604 633 4810
Espagne (Madrid) Code d'accès international: 00 Code du pays: 34 Code de la ville: 91	Site Web: support.euro.dell.com Particulier et petite entreprise Assistance technique Soin à la clientèle Ventes Menu général Télécopie Entreprise Assistance technique Soin à la clientèle Menu général Télécopie	902 100 130 902 118 540 902 118 541 902 118 541 902 118 539 902 100 130 902 115 236 91 722 92 00 91 722 95 83

Pays (Ville) Code d'accès international Code du pays Indicatif de la ville	Nom du département ou zone du service, Site Web et adresse E-Mail	Codes de zone, Numéros locaux, et Numéros gratuits
Suède (Upplands Vasby) Code d'accès international: 00 Code du pays: 46 Code de la ville: 8	Site Web: support.euro.dell.com Assistance technique pour XPS Assistance technique pour tous les autres produits Dell Soin à la clientèle relationnel Soin à la clientèle particulier/petite entreprise Assistance du programme d'achat des employés (EPP) Assistance technique par télécopie Ventes	0771 340 340 08 590 05 199 08 590 05 642 08 587 70 527 020 140 14 44 08 590 05 594 08 590 05 185
Suisse (Genève) Code d'accès international: 00 Code du pays: 41 Code de la ville: 22	Site Web: support.euro.dell.com E-mail: Tech_support_central_Europe@ dell.com Assistance technique pour XPS Assistance technique (Particulier et petite entreprise) pour tous les autres produits Dell Assistance technique (Entreprise) Soin à la clientèle (Particulier et Petite entreprise) Soin à la clientèle (Entreprise) Télécopie Menu général	0848 33 88 57 0844 811 411 0844 822 844 0848 802 202 0848 821 721 022 799 01 90 022 799 01 01

Pays (Ville) Code d'accès international Code du pays Indicatif de la ville	Nom du département ou zone du service, Site Web et adresse E-Mail	Codes de zone, Numéros locaux, et Numéros gratuits
Taiwan Code d'accès international: 002 Code du pays: 886	Site Web: support.ap.dell.com E-mail: ap_support@dell.com Assistance technique (OptiPlex, Latitude, Inspiron, Dimension, et électronique et accessoires) Assistance technique (serveurs et stockage) Soin à la clientèle Transaction ventes Ventes en entreprise	numéro gratuit: 0080 186 1011 numéro gratuit: 0080 160 1256 numéro gratuit: 0080 160 1250 (option 5) numéro gratuit: 0080 165 1228 numéro gratuit: 0080 165 1227
Thaïlande Code d'accès international: 001 Code du pays: 66	Site Web: support.ap.dell.com Assistance technique (OptiPlex, Latitude, et Dell Precision) Assistance technique (PowerApp, PowerEdge, PowerConnect, et PowerVault) Soin à la clientèle Ventes en entreprise Transaction ventes	numéro gratuit: 1800 0060 07 numéro gratuit: 1800 0600 09 numéro gratuit : 1800 006 007 (option 7) numéro gratuit : 1800 006 009 numéro gratuit : 1800 006 006
Trinité/Tobago	Site Web: www.dell.com/tt E-mail: la-techsupport@dell.com Assistance technique	numéro gratuit: 1-888-799-5908

Pays (Ville) Code d'accès international Code du pays Indicatif de la ville	Nom du département ou zone du service, Site Web et adresse E-Mail	Codes de zone, Numéros locaux, et Numéros gratuits
Iles Turks et Caïcos	Site Web: www.dell.com/tc E-mail: la-techsupport@dell.com Assistance générale	numéro gratuit: 1-877-441-4735

Pays (Ville) Code d'accès international Code du pays Indicatif de la ville	Nom du département ou zone du service, Site Web et adresse E-Mail	Codes de zone, Numéros locaux, et Numéros gratuits
R.U. (Bracknell) Code d'accès international: 00 Code du pays: 44 Code de la ville: 1344	Site Web: support.euro.dell.com E-mail: dell_direct_support@dell.com Site web de Soins à la clientèle : support.euro.dell.com/uk/en/ ECare/form/home.asp	
	Ventes	
	Ventes Particulier et petite entreprise	0870 907 4000
	Ventes du secteur entreprise/publique	01344 860 456
	Soins à la clientèle	
	Soins à la clientèle Particulier et Petite entreprise	0870 906 0010
	Soins à la clientèle d'entreprise	01344 373 185
	Comptes préférés (500–5000 employés)	0870 906 0010
	Comptes Globaux de Soins à la clientèle	01344 373 186
	Soins à la clientèle gouvernement central	01344 373 193
	Soins à la clientèle de gouvernement local et éducation	01344 373 199
	Soins à la clientèle de santé	01344 373 194
	Assistance technique	
	Assistance technique pour les ordinateurs XPS seulement	0870 366 4180
	Assistance technique (Comptes Entreprise/Préférés/PA D [1000+ employés])	0870 908 0500
	Assistance technique pour tous les autres produits	0870 353 0800
	Général	
	Télécopie Particulier et petite entreprise	0870 907 4006

Pays (Ville) Code d'accès international Code du pays Indicatif de la ville	Nom du département ou zone du service, Site Web et adresse E-Mail	Codes de zone, Numéros locaux, et Numéros gratuits
Uruguay	Site Web: www.dell.com/uy E-mail: la-techsupport@dell.com Assistance technique	numéro gratuit: 413-598-2522

Pays (Ville) Code d'accès international Code du pays Indicatif de la ville	Nom du département ou zone du service, Site Web et adresse E-Mail	Codes de zone, Numéros locaux, et Numéros gratuits
U.S.A. (Austin, Texas) Code d'accès international: 011 Code du pays: 1	Service d'état de commande automatisé	numéro gratuit: 1-800-433-9014
	AutoTech (ordinateurs portables et de bureau)	numéro gratuit: 1-800-247-9362
	Assistance matérielle et garantie (Dell TV, imprimantes, et projecteurs) pour relation clients	numéro gratuit: 1-877-459-7298
	Assistance XPS pour les consommateurs américains	numéro gratuit: 1-800-232-8544
	Assistance Consommateur (Particulier et travail à domicile) pour tous les autres produits Dell	numéro gratuit: 1-800-624-9896
	Service clientèle	numéro gratuit: 1-800-624-9897
	Clients du programme d'achat des employés (EPP)	numéro gratuit: 1-800-695-8133
	Site web de services financiers: www.dellfinancialservices.com	
	Services Financiers (location vente/prêt)	numéro gratuit: 1-877-577-3355
	Services Financiers (Comptes préférés de Dell [DPA])	numéro gratuit: 1-800-283-2210
	Commerce	
	Service et assistance clientèle	numéro gratuit: 1-800-456-3355
	Clients du programme d'achat des employés (EPP)	numéro gratuit: 1-800-695-8133
Assistance pour imprimante, projecteurs, PDA, et lecteurs MP3	numéro gratuit: 1-877-459-7298	
Publique (gouvernement, éducation, et santé)		

Pays (Ville) Code d'accès international Code du pays Indicatif de la ville	Nom du département ou zone du service, Site Web et adresse E-Mail	Codes de zone, Numéros locaux, et Numéros gratuits
	Service et assistance clientèle	numéro gratuit: 1-800-456-3355
	Clients du programme d'achat des employés (EPP)	numéro gratuit: 1-800-695-8133
	Ventes de Dell	numéro gratuit: 1-800-289-3355
		ou numéro gratuit : 1-800-879-3355
	Point de vente Dell (ordinateurs reconditionnés de Dell)	numéro gratuit: 1-888-798-7561
	Ventes de logiciels et périphériques	numéro gratuit: 1-800-671-3355
	Ventes de pièces détachées	numéro gratuit: 1-800-357-3355
	Service étendu et garantie de vente	numéro gratuit: 1-800-247-4618
	Télécopie	numéro gratuit: 1-800-727-8320
	Services Dell pour les sourds, malentendants, ou pour personnes présentant des troubles du langage	numéro gratuit : 1-877-DELLTY (1-877-335-5889)
Iles Vierges U.S.	E-mail: la-techsupport@dell.com Assistance technique	numéro gratuit: 1-877-702-4360
Vénézuéla	Site Web: www.dell.com/ve E-mail: la-techsupport@dell.com Assistance technique	numéro gratuit: 0800-100-2513

Appendice : notices de réglementation

Notices de la FCC (U.S. uniquement)

La plupart des systèmes informatiques de Dell sont classés par la FCC (Federal Communications Commission [Commission fédérale des communications]) en appareils numériques de Classe B. Pour déterminer la classification à appliquer à votre système informatique, examinez tous les labels d'enregistrement FCC situés sur la base, sur le côté ou sur le panneau arrière de votre ordinateur, sur les supports de montage de carte, et sur les cartes elles-mêmes. Si l'un des labels porte un étalonnage en Classe A, votre système entier est considéré comme un appareil numérique de Classe A. Si *tous* les labels portent un étalonnage de Classe B de la FCC se distinguant par un numéro d'ID de la FCC ou le logo FCC, (**FCC**), votre système est considéré comme un appareil numérique de Classe B.

Une fois que vous avez déterminé la classification FCC de votre système, lisez la notice FCC appropriée. Notez que les règlements de la FCC stipulent que les changements ou modifications qui n'ont pas été expressément approuvés par Dell peuvent vous priver du droit de faire fonctionner cet équipement.

Ce matériel est conforme à l'Article 15 du règlement de la FCC. L'utilisation est sujette aux deux conditions suivantes:

- Cet appareil ne doit pas générer d'interférences nuisibles.
- Ce matériel doit accepter toute interférence reçue, y compris les interférences qui pourraient avoir des effets non désirés sur son fonctionnement.

Classe A

Cet équipement a été testé et déclaré conforme aux normes des appareils digitaux de Classe A, conformément à l'article 15 du Règlement de la FCC. Ces normes sont conçues pour fournir une bonne protection contre les interférences nuisibles quand l'équipement est utilisé en environnement commercial. Cet équipement génère, utilise et peut radier des énergies de fréquence radio, et s'il n'est pas installé et utilisé conformément au manuel d'instructions du fabricant, il peut engendrer des interférences nuisibles avec les communications radio. L'utilisation de cet équipement dans des zones résidentielles risque d'engendrer des interférences nuisibles, dans ce cas vous devrez corriger ces interférences à vos propres frais.

Classe B

Cet équipement a été testé et déclaré conforme aux normes des appareils digitaux de Classe B, conformément à l'article 15 du règlement de la FCC. Ces normes sont conçues pour fournir une bonne protection contre les interférences nuisibles en installation domestique. Cet équipement génère, utilise et peut radier des énergies de fréquence radio, et s'il n'est pas installé et utilisé conformément au manuel d'instructions du fabricant, il peut engendrer des interférences avec les communications radio. Cependant, il n'est pas garanti que des

interférences ne se produiront pas dans une installation particulière. S'il s'avérait que cet équipement génère des interférences nuisibles aux réceptions de radio ou de télévision, ce qui peut être vérifié en allumant et en éteignant l'équipement, vous êtes encouragé à essayer de corriger les interférences à l'aide de l'une ou de plusieurs des mesures suivantes :

- Réorientez ou déplacez l'antenne de réception.
- Eloignez le matériel du récepteur.
- Connectez le matériel sur une prise fonctionnant sur un circuit différent de celui où le récepteur est connecté.
- Consultez votre revendeur ou un technicien spécialisé en radio/TV.

Informations d'identification de la FCC

Les informations suivantes sont fournies sur l'appareil ou les appareils couverts dans ce document en conformité avec les règlements de la FCC :

- Nom du produit : Projecteur DLP®
- Numéro de modèle : 1800MP/DELL
- Nom de la société :
Dell Inc.
One Dell Way
Round Rock, Texas 78682 USA
512-338-4400

Information NOM (Mexique Seulement)

L'information suivante est fournie sur le(s) matériel(s) décrit(s) dans ce document conformément aux exigences des standards officiels mexicains (NOM) :

Exportateur :	Dell Inc. One Dell Way Round Rock, TX 78682
Importateur :	Dell Computer de México, S.A. de C.V. Paseo de la Reforma 2620 - 11° Piso Col. Lomas Altas 11950 México, D.F.
Livraison à :	Dell Computer de México, S.A. de C.V. al Cuidado de Kuehne & Nagel de México S. de R.L. Avenida Soles No. 55 Col. Peñon de los Baños 15520 México, D.F.

Modèle	Tension d'alimentation	Fréquence	Consommation de courant
1800MP	CA 100-240 V	50-60 Hz	3,0 A

Glossaire

Lumens ANSI — Un standard pour mesurer la luminosité. Le calcul est effectué en divisant une image d'un mètre carré en neuf rectangles égaux, en mesurant la lecture des lux (ou luminosité) au centre de chaque rectangle, et en faisant la moyenne de ces neuf points.

Format de l'image—Le format d'image le plus populaire est 4:3 (4 par 3). Les premiers formats vidéo de télévisions et d'ordinateur étaient un format d'image de 4:3, ce qui signifie que la largeur de l'image est de 4/3 de fois la hauteur.

Luminosité— La quantité de lumière émise à partir d'un affichage ou d'un affichage de projection ou un appareil de projection. La luminosité du projecteur est mesurée en lumens ANSI.

Température de couleur— L'apparence de couleur de la lumière blanche. Une faible température de couleur implique une lumière plus chaude (plus jaune/rouge) alors qu'une température de couleur élevée implique une lumière plus froide (plus bleue). L'unité standard pour la température de couleur est le degré Kelvin (K).

Vidéo composantes—Une méthode permettant d'offrir une vidéo de qualité dans un format composé du signal de luminance et de deux signaux de chrominance séparés et sont définis comme Y'Pb'Pr' pour la composante analogique et Y'Cb'Cr' pour la composante numérique. Vidéo composantes est disponible sur les lecteurs DVD.

Vidéo composite — Un signal vidéo qui combine le luma (luminosité), chroma (couleur), burst (référence de couleur), et sync (signaux de synchronisation horizontaux et verticaux) en une forme d'onde de signal transportée sur une seule paire de fils. Il y a trois sortes de formats, à savoir, NTSC, PAL et SECAM.

Résolution compressée — Si les images entrées sont d'une meilleure résolution que la résolution native du projecteur, l'image résultante sera mise à l'échelle pour s'adapter à la résolution native du projecteur. La nature de la compression dans un appareil numérique signifie que le contenu de certaines images est perdu.

Apport de contraste— Plage des valeurs claires et foncées dans une image, ou le rapport entre leurs valeurs maximum et minimum. Il y existe deux méthodes utilisées par l'industrie de la projection pour mesurer le rapport :

- 1 *Full On/Off* — mesure le rapport de la lumière générée d'une et une image toute blanche (full on) et la lumière générée d'une image toute noire (full off).
- 2 *ANSI* — mesure un motif de 16 rectangles noirs et blancs alternés. La lumière moyenne générée à partir des rectangles blancs est divisée par la lumière moyenne générée par les rectangles noirs pour déterminer le taux de contraste ANSI.

Le contraste *Full On/Off* est toujours un nombre plus grand que le contraste ANSI pour le même projecteur.

dB— décibel—Une unité utilisée pour exprimer la différence relative en puissance ou intensité, habituellement entre deux signaux acoustiques ou électriques, égal à dix fois le logarithme commun du rapport des deux niveaux.

Écran diagonal — Une méthode de mesure de la taille d'un écran ou d'une image projetée. Elle mesure d'un coin au coin opposé. Un écran de 9 pieds de haut, 12 pieds de large, a une diagonale de 15 pieds. Ce document considère que les dimensions de la diagonale sont destinées à un rapport de 4:3 traditionnel de l'image d'un ordinateur comme pour l'exemple ci-dessus.

DLP®— Traitement numérique de la lumière (Digital Light Processing™)—Technologie d'affichage réflective développée par Texas Instruments, utilisant de petits miroirs manipulés. La lumière passant à travers un filtre de couleurs est envoyée sur les miroirs DLP qui ordonnent les couleurs RVB dans une image projetée à l'écran, aussi connu sous le nom de DMD.

DMD— Dispositif micromiroir numérique (digital Micro- Mirror Device)—Chaque DMD est constitué de milliers de miroirs en alliage d'aluminium microscopiques inclinés montés sur une fourche masquée.

Distance focale — La distance entre la surface d'une lentille et son foyer.

Fréquence— C'est la vitesse de répétition en cycles par secondes des signaux électriques. Mesurée en Hz.

Hz — Fréquence d'un signal alternatif. Voir fréquence.

Correction trapézoïdale — Dispositif qui corrigera une image par rapport à la déformations (habituellement un effet de sommet large et de base étroite) d'une image projetée causé par l'angle incorrect du projecteur par rapport à l'écran.

Distance maximum — La distance par rapport à l'écran à laquelle le projecteur peut se trouver pour projeter une image utilisable (suffisamment lumineuse) dans une pièce entièrement noire.

Taille de l'image maximum — L'image la plus grande qu'un projecteur peut projeter dans une pièce sombre. Ceci est généralement limité par la plage focale des optiques.

Distance minimum — La position la plus proche à laquelle un projecteur peut faire la mise au point d'une image sur un écran.

NTSC— NTSC (National Television Standards Committee). Standard Nord Américain pour la vidéo et la diffusion, avec un format vidéo de 525 lignes à 30 trames par seconde.

PAL— PAL (Phase Alternating Line). Un standard de diffusion européen pour la vidéo et la diffusion, avec un format vidéo de 625 lignes à 25 trames par seconde.

Image inversée — Fonctionnalité permettant de renverser l'image horizontalement. Quand elle est utilisée dans un environnement de projection avant normal, le texte, les graphiques, etc, sont inversés. L'image inversée est utilisée pour la projection arrière.

RVB— Rouge, Vert, Bleu— habituellement utilisé pour décrire un moniteur nécessitant des signaux séparés pour chacune des trois couleurs.

S-Vidéo—Un standard de transmission vidéo utilisant un connecteur mini-DIN à 4 broches pour envoyer des informations vidéo sur deux fils de signaux appelés luminance (luminosité, Y) et chrominance (couleur, C). S-Vidéo est aussi appelée Y/C.

SECAM— Un standard de diffusion français et international pour la vidéo et la diffusion, étroitement associé à PAL mais avec une méthode différente d'envoi des informations de couleur.

SVGA— Super Video Graphics Array— Comptage de pixels de 800 x 600.

SXGA— Super Extended Graphics Array—Comptage de pixels de 1280 x 1024.

UXGA— Ultra Extended Graphics Array—Comptage de pixels de 1600 x 1200.

VGA— Video Graphics Array—Comptage de pixels de 640 x 480.

XGA— Extra Extended Graphics Array— Comptage de pixels de 1024 x 768.

Objectif zoom— Objectif avec une distance de focale variable permettant à l'opérateur de rapprocher ou d'éloigner la visualisation rendant l'image plus petite ou plus grande.

Rapport d'objectif zoom— C'est le rapport entre l'image la plus petite et la plus grande qu'un objectif peut projeter à partir d'une distance fixée. Par exemple, un rapport d'objectif zoom de 1.4:1 signifie qu'une image de 10 pieds sans zoom serait une image de 14 pieds en plein zoom.

Index

A

- Affichage à l'écran 21
 - AFFICHAGE (en Mode PC) 25
 - AFFICHAGE (en Mode Vidéo) 26
 - IMAGE (en Mode PC) 23
 - IMAGE (en Mode Vidéo) 23
 - LAMPE 26
 - LANGUE 27
 - MENU PRINCIPAL 21
 - PRÉFÉRENCES 28
 - RÉGLAGE 22
 - RÉGLAGE AUTO 22
 - SÉLECTION D'ENTRÉE 21
- Allumer/éteindre le projecteur
 - Allumer le projecteur 13
 - Extinction du projecteur 13
- Assistance
 - Contacter Dell 43

C

- Connexion d'un ordinateur avec un câble RS232 12
- Connexion du projecteur
 - Câble D-sub vers YPbPr 11
 - Câble RS232 12
 - Câble S-vidéo 9
 - Câble USB 8
 - Câble VGA vers VGA 8

- Câble vidéo composite 10
- Connexion à l'aide d'un câble composant 11
- Connexion à l'aide d'un câble composite 10
- Connexion à l'aide d'un câble S-video 9
- Connexion à un ordinateur 8
- Cordon d'alimentation 8, 9, 10, 11, 12

Contacter Dell 5, 18, 36

D

- Dell
 - Contact en cours 43
- Dépannage 31
 - Contacter Dell 31

P

- Panneau de contrôle 17
- Ports de connexion
 - Connecteur d'entrée audio 7
 - Connecteur d'entrée VGA-A 7
 - Connecteur d'entrée VGA-B 7
 - connecteur d'entrée vidéo 7
 - Connecteur de sortie audio 7
 - Connecteur de sortie VGA-A 7
 - Connecteur distant USB 7

- Connecteur RS232 7
- Connecteur S-vidéo 7
- Encoche de sécurité Kensington 7

R

- Réglage de l'image projetée 14
 - Baisser le projecteur 14
 - Bouton élévateur 14
 - Molette de réglage d'inclinaison 14
 - Pied élévateur 14
- Réglage de la hauteur du projecteur 14

- Réglage de la taille de l'image projetée 16

- Réglage du zoom et de la mise au point du projecteur 15
 - Bague de mise au point 15
 - Ergot du zoom 15

- Remplacer la lampe 36

S

- Spécifications
 - Alimentation 39
 - Audio 40
 - Compatibilité vidéo 39
 - Connecteurs d'E/S 40
 - Consommation de courant 39
 - Couleurs affichables 39
 - Dimensions 40
 - Distance de projection 39
 - Environnement 40

- Fréquence H. 39
- Fréquence V. 39
- Lampe 39
- Luminosité 39
- Modes de compatibilité 42
- Niveau de bruit 40
- Nombre de pixels 39
- Objectif de projection 39
- Poids 40
- Protocole RS232 41
- Réglementation 40
- Taille d'écran de projection 39
- Taux de contraste 39
- Uniformité 39
- Valve légère 39
- Vitesse de roue chromatique 39

T

- Télécommande 19

U

- Unité principale 6
 - Bague de mise au point 6
 - Bouton élévateur 6
 - Connecteur du cordon d'alimentation 6
 - Ergot du zoom 6
 - Objectif 6
 - Récepteur de télécommande 6

Proyector Dell™ 1800MP

Manual del propietario

Notas, avisos y precauciones



NOTA: Una NOTA indica información importante que le ayuda a hacer un mejor uso de su proyector.



AVISO: Un AVISO indica un daño potencial para el hardware o la pérdida de datos y ofrece información acerca de cómo evitar el problema.



PRECAUCIÓN: Una PRECAUCIÓN indica posibles daños para el dispositivo, lesiones personales o muerte.

La información de este documento está sujeta a cambios sin previo aviso.
© 2006 Dell Inc. Todos los derechos reservados.

Queda prohibida cualquier reproducción sin el consentimiento por escrito de Dell Inc.

Marcas usadas en este texto: *Dell*, el logotipo *DELL*, *Dimension*, *OptiPlex*, *Dell Precision*, *Latitude*, *Inspiron*, *DellNet*, *PowerApp*, *PowerEdge*, *PowerConnect* y *PowerVault* son marcas comerciales de Dell Inc.; DLP® y el logotipo DLP son marcas registradas de Texas Instruments; *Microsoft* y *Windows* son marcas registradas de Microsoft Corporation; *Macintosh* es una marca registrada de Apple Computer, Inc.

En este documento pueden utilizarse nombres de marcas y marcas para referirse a las entidades que reclaman las marcas y a los nombres de sus productos. Dell Inc. niega cualquier interés de propiedad de las marcas y nombres de marcas distintas a las suyas.

Restricciones y negativas

La información contenida en este documento, incluyendo todas las instrucciones, precauciones y aprobaciones y certificados, está basada en los comunicados ofrecidos a Dell por el fabricante y no ha sido verificada o probada de forma independiente por Dell. Dell niega toda responsabilidad en conexión con cualquier deficiencia en dicha información.

Todos los comunicados o afirmaciones relacionadas con las propiedades, capacidades, velocidades o cualidades de la parte referenciada en este documento han sido realizadas por el fabricante y no por Dell. Dell niega específicamente el conocimiento de la veracidad, integridad o confirmación de alguno de esos comunicados.

Modelo 1800MP

Septiembre de 2006Rev. A00

Tabla de contenidos

1	Su proyector Dell	5
	Acerca de su proyector	6
2	Conexión del proyector	7
	Conexión a la computadora	8
	Conexión a un reproductor de DVD	9
	Conexión de un reproductor de DVD con un cable S-video	9
	Conexión de un reproductor con un cable compuesto	10
	Conexión de un reproductor con un cable componente	11
	Opciones de instalación profesional:	12
3	Uso del proyector	13
	Encendido del proyector	13
	Apagado del proyector	13
	Ajuste de la imagen proyectada	14
	Aumento de la altura del proyector	14
	Disminución de la altura del proyector	14
	Ajuste del enfoque y zoom del proyector	15
	Ajuste del tamaño de la imagen de proyección	16

Uso del panel de control	17
Uso del control remoto	19
Uso del menú en pantalla	21
Menú principal	21
Selecc. entrada	21
Ajuste Automático	22
Configurar	22
IMAGEN (en Modo PC)	23
IMAGEN (en Modo Video)	23
PANTALLA (en Modo PC)	24
PANTALLA (en Modo Video)	25
LÁMPARA	26
IDIOMA	27
Preferencias	28
4 Solución de problemas del proyector	31
Cambio de la lámpara	36
5 Especificaciones	39
6 Cómo ponerse en contacto con Dell	43
7 Apéndice: Avisos reguladores	71
Información de la FCC (sólo para EE.UU.)	71
Información de NOM (sólo para México)	72
8 Glosario	73

Su proyector Dell

Su proyector viene con todos los componentes mostrados más abajo. Asegúrese de tener todos los componentes y contacte con Dell si falta algo.

Contenido del paquete

Cable de alimentación de 1,8 m (3 m en los modelos para América) Cable VGA de 1,8m (VGA a VGA)

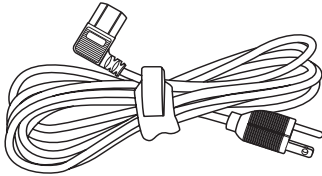

Pilas (2)

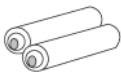

Documentación

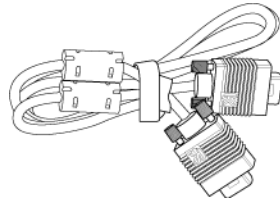

Control remoto



Maletín de transporte



Acerca de su proyector

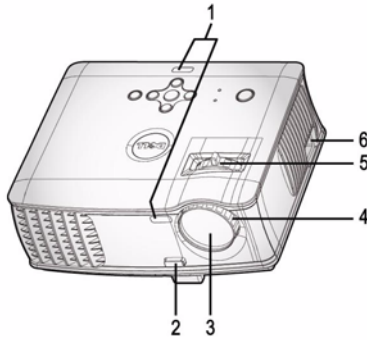

1	Receptor del control remoto
2	Botón del elevador
3	Lente
4	Anillo de enfoque
5	Lengüeta de zoom
6	Conector del cable de alimentación

2

Conexión del proyector

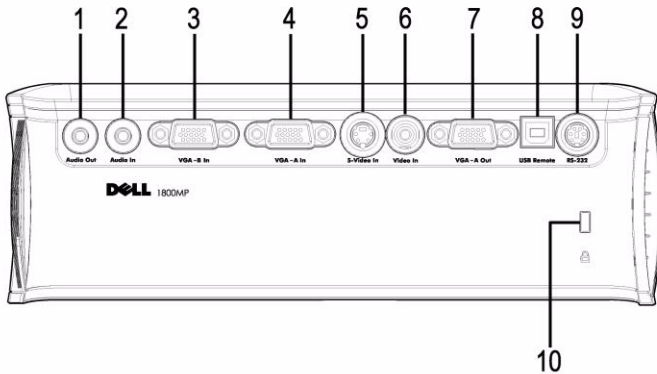

1	Conector de salida de audio
2	Conector de entrada de audio
3	Conector de entrada VGA-B
4	Conector de entrada VGA-A
5	Conector para S-video
6	Conector de entrada de video
7	Conector de salida VGA-A
8	Conector remoto USB
9	Conector RS232
10	Agujero de bloqueo Kensington



Ciclo monitor sólo desde entrada VGA-A a salida VGA-A.

Conexión a la computadora

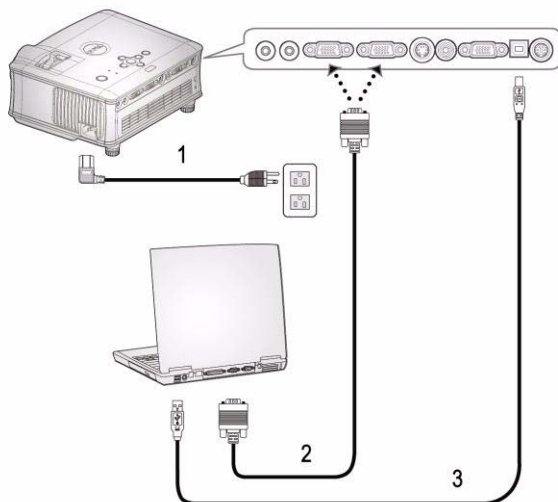

1	Cable de alimentación
2	Cable VGA a VGA
3	Cable USB

 El cable USB no está incluido por Dell.

Conexión a un reproductor de DVD

Conexión de un reproductor de DVD con un cable S-video

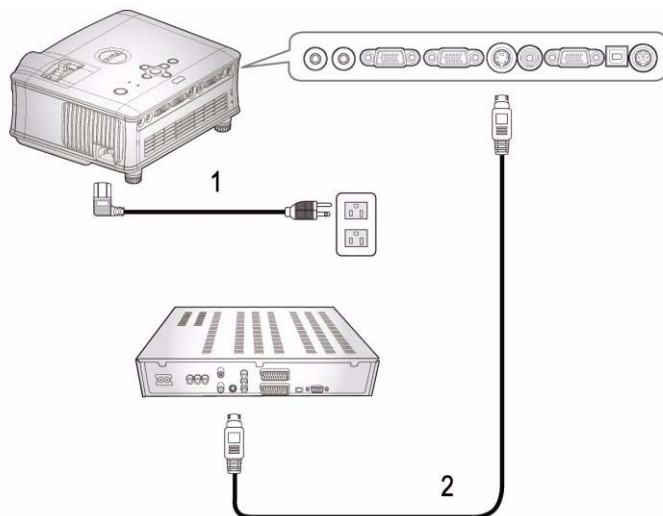

1	Cable de alimentación
2	Cable S-video



El cable S-video no está incluido por Dell.

Puede comprar el cable de extensión de S-Vídeo (1,5m/3m) en el sitio Web de Dell.

Conexión de un reproductor con un cable compuesto

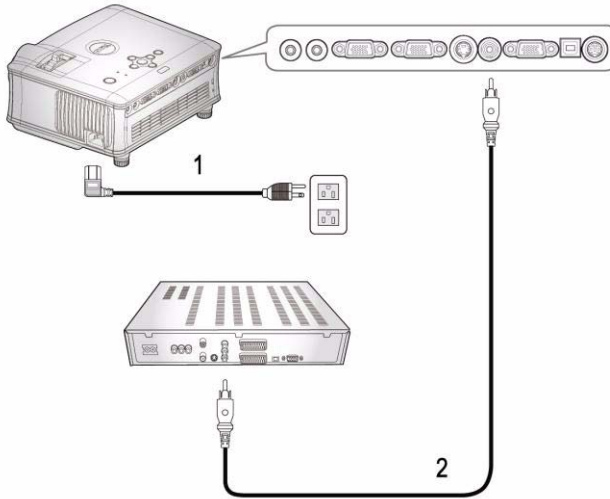

1	Cable de alimentación
2	Cable de video compuesto



El cable Compuesto no está incluido por Dell.
Puede comprar el cable de extensión compuesto (1,5m/3m) en el sitio Web de Dell.

Conexión de un reproductor con un cable componente

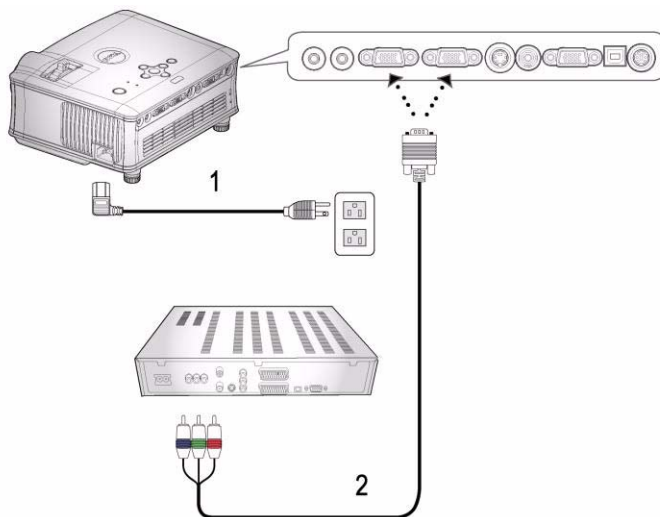

1	Cable de alimentación
2	Cable VGA a YPbPr



El cable VGA a YPbPr no está incluido por Dell. Puede comprar el cable de extensión VGA a YPbPr (1,5m/3m) en el sitio Web de Dell.

Opciones de instalación profesional:

Conectar una computadora con un cable RS232

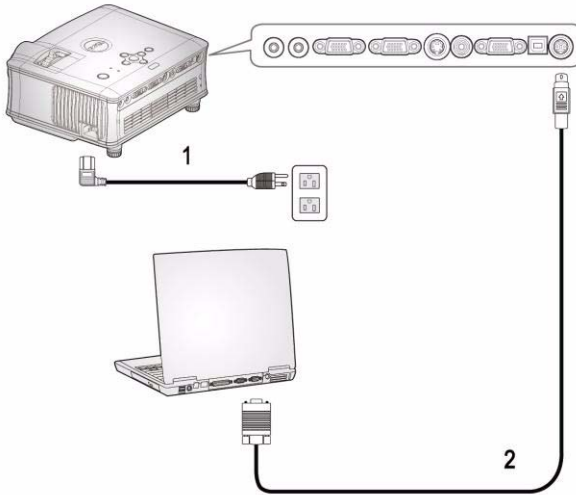

1	Cable de alimentación
2	Cable RS232

 El cable RS232 o está incluido por Dell.

Uso del proyector

Encendido del proyector

 **NOTA:** Encienda el proyector antes de encender la fuente. La luz del botón de alimentación parpadeará en azul hasta que se presione.

- 1 Retire la tapa de la lente.
- 2 Conecte el cable de alimentación y los cables de señal apropiados. Para información sobre la conexión del proyector, consulte "Conexión del proyector" en la página 7.
- 3 Presione el botón de alimentación (consulte "Uso del panel de control" en la página 17 para localizar el botón de alimentación). El logotipo Dell aparecerá durante 30 segundos.
- 4 Encienda la fuente (ordenador, reproductor de DVD, etc.). El proyector detectará automáticamente la fuente.

Si en la pantalla aparece el mensaje "Searching for signal..." (Buscando señal), asegúrese de que los cables de señal correspondientes estén conectados.

Si tiene varios dispositivos fuente conectados al proyector, pulse el botón **Source** (Fuente) del control remoto o del panel de control para seleccionar el dispositivo fuente deseado.

Apagado del proyector

 **AVISO:** El cable de alimentación no debería desenchufarse hasta que los ventiladores se apaguen o el botón de alimentación comience a parpadear como se explica en el siguiente procedimiento.

- 1 Pulse el botón de alimentación.
- 2 Pulse el botón de alimentación de nuevo. Los ventiladores continuarán funcionando durante 60 segundos.
- 3 Desconecte el cable de alimentación del enchufe eléctrico del proyector.

NOTA: Si presiona el botón de alimentación con el proyector funcionando, el mensaje "Power Off the Lamp?" aparecerá en la pantalla. Para eliminar el mensaje, pulse cualquier botón del panel de control o ignore el mensaje; éste desaparecerá tras 3 segundos.

Ajuste de la imagen proyectada

AUMENTO DE LA ALTURA DEL PROYECTOR

- 1 Mantenga pulsado el botón del elevador.
- 2 Suba el proyector al ángulo de visualización deseado, luego suelte el botón para bloquear el pie elevador en la posición.
- 3 Utilice la rueda de ajuste de la inclinación para ajustar el ángulo de visualización.

DISMINUCIÓN DE LA ALTURA DEL PROYECTOR

- 1 Mantenga pulsado el botón del elevador.
- 2 Baje el proyector, luego suelte el botón para bloquear el pie elevador en la posición.

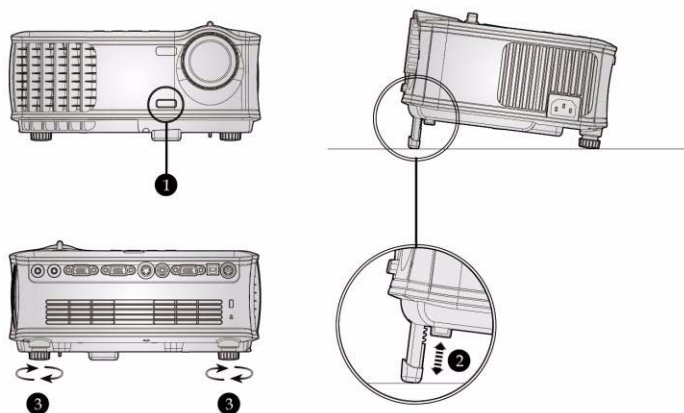

1	Botón del elevador
2	Pie elevador
3	Rueda de ajuste de la inclinación

Ajuste del enfoque y zoom del proyector

! **PRECAUCIÓN:** Para evitar daños en el proyector, asegúrese de que la lente de zoom y el pie elevador estén completamente retraídos antes de trasladar o colocar el proyector en su maleta de transporte.

- 1 Gire la lengüeta de zoom para alejar o acercar la imagen.
- 2 Gire el regulador de enfoque hasta que la imagen sea clara. El proyector enfocará en distancias desde 4,9 pies a 39,4 pies (1,5 m a 12,0 m).

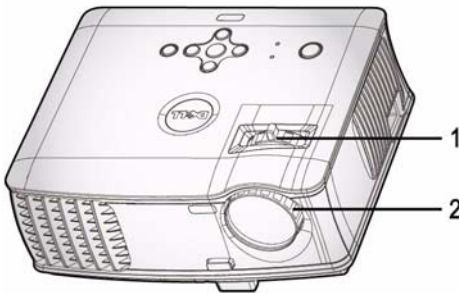

1	Lengüeta de zoom
2	Anillo de enfoque

Ajuste del tamaño de la imagen de proyección

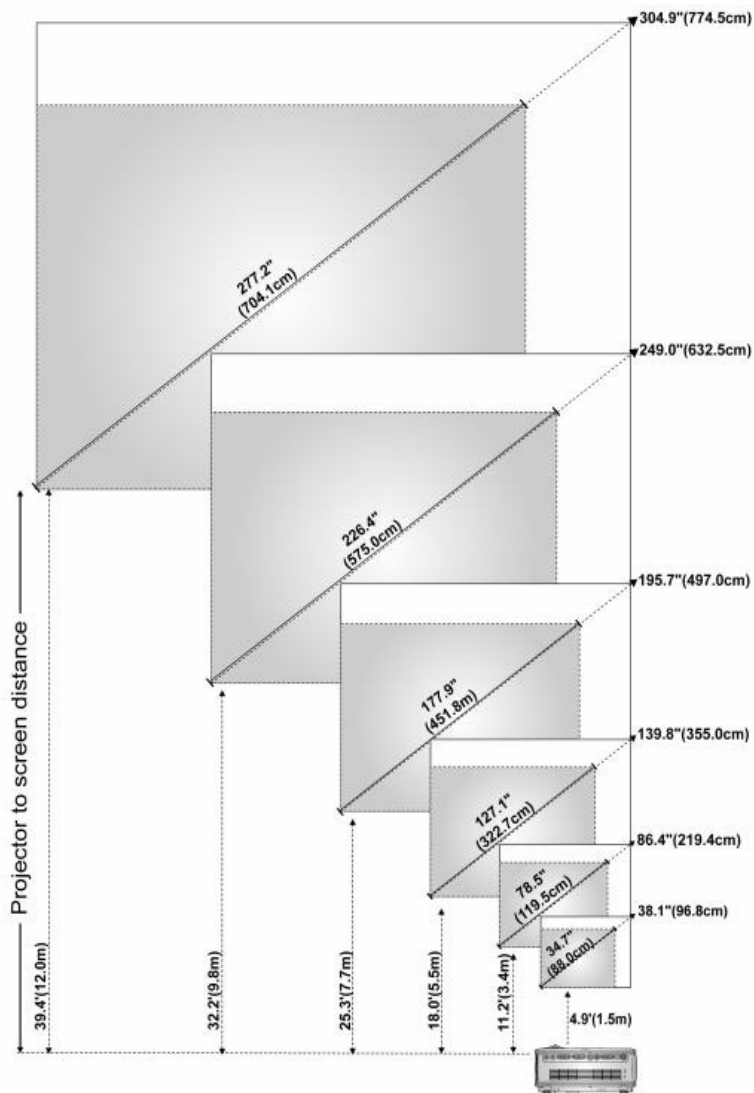

Pantalla (Diagonal)	Máx.	38,1" (96,8cm)	86,4" (219,4cm)	139,8" (355,0cm)	195,7" (497,0cm)	249,0" (632,5cm)	304,9" (774,5cm)
	Mín.	34,7" (88,0cm)	78,5" (199,5cm)	127,1" (322,7cm)	177,9" (451,8cm)	226,4" (575,0cm)	277,2" (704,1cm)
Tamaño de pantalla	Máx. (ancho x alto)	30,5"X22,9"	69,1"X51,8"	111,8"X83,9"	156,5"X117,4"	199,2"X149,4"	243,9"X183,0"
		(77,5cm X 58,1cm)	(175,6cm X 131,7cm)	(284,0cm X 213,0cm)	(397,6cm X 298,2cm)	(506,0cm X 379,5cm)	(619,6cm X 464,7cm)
	Mín. (ancho x alto)	27,7" X 20,8"	62,8" X 47,1"	101,6" X 76,2"	142,3" X 106,7"	181,1" X 135,8"	221,8" X 166,3"
		(70,4cm X 52,8cm)	(159,6cm X 119,7cm)	(258,2cm X 193,6cm)	(361,4cm X 271,1cm)	(460,0cm X 345,0cm)	(563,3cm X 422,5cm)
Distancia		4,9' (1,5m)	11,2' (3,4m)	18,0' (5,5m)	25,3' (7,7m)	32,2' (9,8m)	39,4' (12,0m)

* Esta figura sirve sólo como referencia para el usuario.

Uso del panel de control

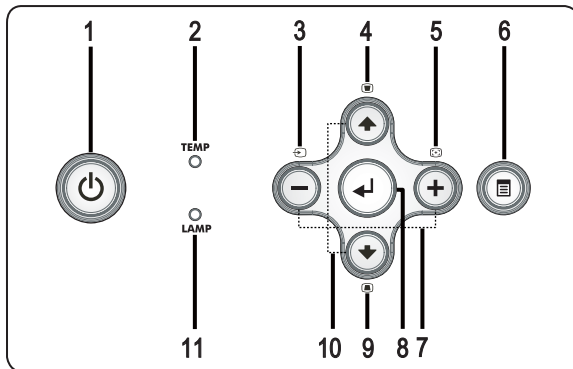

1 Alimentación



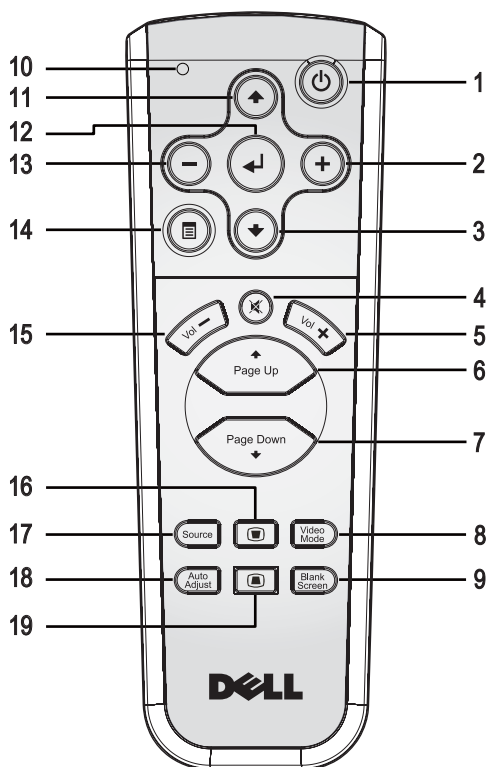

Encender y apagar el proyector. Para más información, consulte "Encendido del proyector" en la página 13 y "Apagado del proyector" en la página 13.

2	Luz de aviso de temperatura (TEMP)	<ul style="list-style-type: none"> • Una luz de TEMP naranja indica que el proyector se ha sobrecalentado. La pantalla se apaga automáticamente. Vuelva a encender la pantalla tras enfriarse el proyector. Si el problema persiste, contacte con Dell. • Una luz TEMP naranja parpadeando indica que un ventilador del proyector ha fallado y que el proyector se apagará automáticamente. Si el problema persiste, contacte con Dell.
3	Fuente	Pulse para cambiar entre las fuentes RGB analógico, Compuesto, Componente-i, S-video y Analógico YPbPr cuando haya varias fuentes conectadas al proyector.
4	Ajuste de clave	Pulse para ajustar la distorsión de la imagen provocada por la inclinación del proyector. (± 16 grados)
5	Resinc	Pulse para sincronizar el proyector con la fuente de entrada. Resync no funciona mientras se muestra el menú (OSD) en pantalla.
6	Menú	Pulse para activar el menú en pantalla. Utilice las teclas de dirección y el botón Menú para navegar por el OSD.
7	Botones \ominus y \oplus	Pulse para ajustar los valores del menú en pantalla.
8	Aceptar	Pulse para confirmar la selección de un elemento.
9	Ajuste de clave	Pulse para ajustar la distorsión de la imagen provocada por la inclinación del proyector. (± 16 grados)
10	Arriba \oplus y Abajo \ominus	Pulse para seleccionar elementos en el menú en pantalla.
11	Luz de aviso de LÁMPARA	Si la luz de lámpara se mantiene encendida de color naranja, debe cambiar la lámpara. Si la luz de LAMP parpadea en naranja, el sistema ha fallado y el proyector se apagará automáticamente. Si el problema persiste, contacte con Dell.

Uso del control remoto



1	Alimentación	Encender y apagar el proyector. Para más información, consulte "Encendido del proyector" en la página 13 y "Apagado del proyector" en la página 13.
2	+	Pulse para ajustar los valores del menú en pantalla.
3	Botón Abajo ↓	Pulse para seleccionar elementos en el menú en pantalla.
4	Silencio	Pulse para silenciar o activar el sonido del altavoz del proyector.
5	Volumen ⊕	Pulse para aumentar el volumen.

6	Página 	Pulse para ir a la página anterior.
7	Página 	Pulse para ir a la página siguiente.
8	Modo Video	El microproyector Dell 1800MP contiene configuraciones predefinidas optimizadas para mostrar datos (gráficos de PC) o vídeo (películas, juegos, etc.). Pulse el botón Modo vídeo para cambiar entre modo PC , modo Movie , modo Juego , sRGB o modo PERSONAL (para que el usuario configure y guarde la configuración preferida). Si pulsa el botón Modo vídeo una vez, aparecerá el modo de pantalla actual. Si vuelve a pulsar el botón Modo Vídeo , cambiará entre los modos.
9	Pantalla vacía	Pulse para ocultar la imagen y púlselo nuevamente para reanudar la visualización de la imagen.
10	Luz LED	Indicador LED.
11	Botón Arriba 	Pulse para seleccionar elementos en el menú en pantalla.
12	Botón Aceptar	Pulse para confirmar la selección de un elemento.
13		Pulse para ajustar los valores del menú en pantalla.
14	Menú	Pulse para activar el menú en pantalla.
15	Volumen 	Pulse para disminuir el volumen.
16	Ajuste de clave	Pulse para ajustar la distorsión de la imagen provocada por la inclinación del proyector. (\pm 16 grados)
17	Fuente	Pulse para alternar entre fuentes RGB analógica, RGB digital, Compuesta, Componente-i, S-video e YPbPr analógica.
18	Ajuste automático	Pulse para sincronizar el proyector con la fuente de entrada. El ajuste automático no funciona mientras se muestra el OSD (menú en pantalla).
19	Ajuste de clave	Pulse para ajustar la distorsión de la imagen provocada por la inclinación del proyector. (\pm 16 grados)

Uso del menú en pantalla

El proyector tiene un menú en pantalla multilingüe que puede mostrarse con o sin una fuente de entrada.

En el Menú principal, pulse **-** o **+** para navegar por las fichas.

En un submenú, pulse **+** o **-** para realizar una selección. Cuando se seleccione un elemento, el color cambiará a gris oscuro. Utilice **-** o **+** en el panel de control o en el control remoto para realizar ajustes en una configuración.

Para volver al Menú principal, pulse el botón Menú en el panel de control o en el control remoto.

Para salir del OSD, vaya a la ficha Salir y pulse **Entrar** en el panel de control o en el control remoto.

MENÚ PRINCIPAL

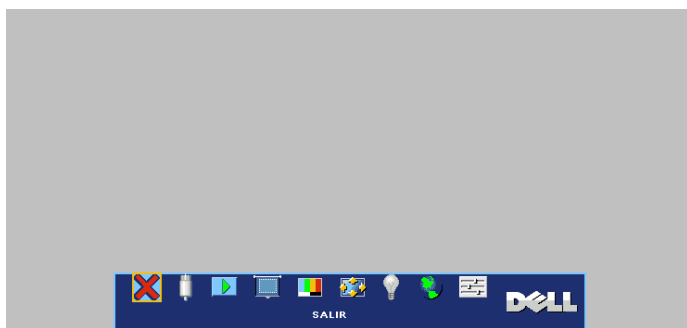

SELECC. ENTRADA

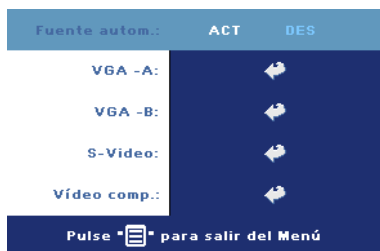

FUENTE AUTOM.—Seleccione **ACT** (predeterminado) para detectar automáticamente las señales de entrada disponibles. Cuando el proyector esté encendido y pulse **FUENTE**, encontrará la siguiente señal de entrada automáticamente. Seleccione **DES** para bloquear la señal de entrada actual. Cuando selecciona **DES** y pulsa **FUENTE**, selecciona qué señal de

entrada desea utilizar.

VGA—Pulse **ACEPTAR** para detectar la señal VGA.

S-VIDEO—Pulse **ACEPTAR** para detectar la señal S-Video.

VIDEO COMPUESTO—Pulse **ACEPTAR** para detectar la señal de video compuesto.

AJUSTE AUTOMÁTICO

Auto Adjustment in Progress...





Selecione para mostrar la información "Ajuste automático en curso..."

CONFIGURAR



CORREGIR DIST. V.—Ajuste la distorsión de la imagen causada por la inclinación del proyector.

MODO PROYECTOR—Selecione la manera en que aparece la imagen:

-  Presentación frontal escritorio (valor predeterminado).
-  Montaje frontal en techo: el proyector invierte la imagen para proyectar desde el techo.
-  Presentación posterior escritorio El proyector invierte la imagen para que pueda proyectar desde detrás de una pantalla translúcida.
-  Montaje posterior en techo Al seleccionar esta función, el proyector invierte y gira la imagen al revés. Podrá proyectar detrás de la pantalla translúcida con la proyección desde el techo.

RELACIÓN ASPECTO—Selecione una relación de aspecto para ajustar la manera en que aparece la imagen.

- 1:1 — La fuente de entrada se muestra sin modificación de tamaño.
Use la relación de aspecto 1:1 si está usando uno de los siguientes elementos:
 - Cable VGA y computadora con una resolución inferior a XGA (1024 x 768)
 - Cable componente (576p/480i/480p)
 - Cable S-video
 - Cable compuesto
- 16:9 — La fuente de escala se modifica para ajustarse al ancho de la pantalla.

- 4:3 — La fuente de entrada se modifica para ajustarse a la pantalla
Use la relación de aspecto 16:9 ó 4:3 si está usando uno de los siguientes elementos:
 - Computadora con resolución superior a XGA
 - Cable componente (1080i o 720p)

INFORM. PROYECTOR—Pulse para mostrar el nombre del modelo, la resolución actual y el número de serie del proyector (PPID#).

IMAGEN (EN MODO PC)



BRILLO—Utilice \ominus y \oplus para ajustar el brillo de la imagen.

CONTRASTE—Utilice \ominus y \oplus para controlar la diferencia entre las partes más claras y más oscuras de la imagen. Si ajusta el contraste cambiará el blanco y negro de la imagen.

TEMP. COLOR—Ajuste la temperatura del color. A mayor temperatura, más azul será la pantalla. A menor temperatura, más roja será la pantalla. El modo usuario activa los valores en el menú "Config. color".

AJUSTAR COLOR—Ajusta manualmente el color rojo, verde y azul.

IMAGEN (EN MODO VIDEO)



BRILLO—Utilice \ominus y \oplus para ajustar el brillo de la imagen.

CONTRASTE—Utilice \ominus y \oplus para controlar la diferencia entre las partes más claras y más oscuras de la imagen. Si ajusta el contraste cambiará el blanco y negro de la imagen.

SATURACIÓN—Ajusta una fuente de vídeo de blanco y negro hasta color totalmente saturado. Pulse \ominus para disminuir la cantidad de color en la imagen y \oplus para aumentar la cantidad de color.

NITIDEZ—Pulse \ominus para disminuir la nitidez y \oplus para aumentarla.

MATIZ—Pulse \ominus para aumentar la cantidad de verde en la imagen y \oplus para aumentar la cantidad de rojo.



TEMP. COLOR—Ajuste la temperatura del color. A mayor temperatura, más azul será la pantalla. A menor temperatura, más roja será la pantalla. El modo usuario activa los valores en el menú "Config. color".

AJUSTAR COLOR—Ajusta manualmente los colores rojo, verde y azul.

PANTALLA (EN MODO PC)

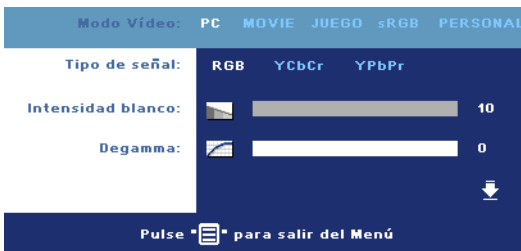

MODO VIDEO—Seleccione un modo para optimizar la pantalla dependiendo del uso del proyector: PC, MOVIE, sRGB (ofrece una representación del color más precisa), JUEGO y PERSONAL (ajusta su configuración preferida). Si ajusta la configuración para Intensidad blanco o Degamma, el proyector cambiará automáticamente a PERSONAL.

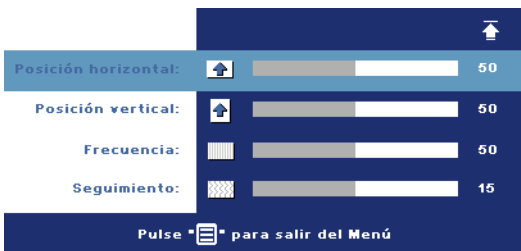

TIPO DE SEÑAL—Selecciona manualmente el tipo de señal RGB, YCbCr, YPbPr.

INTENSIDAD BLANCO—Ajuste en 0 para maximizar la reproducción del color y en 10 para maximizar el brillo.

DEGAMMA—Ajuste entre los 4 valores predefinidos para cambiar la presentación del color en la pantalla.

POSICIÓN HORIZONTAL—Pulse \ominus para ajustar la posición horizontal de la imagen hacia la izquierda y \oplus para ajustarla hacia la derecha.

POSICIÓN VERTICAL—Pulse \ominus para ajustar la posición vertical de la imagen hacia abajo y \oplus para ajustarla hacia arriba.

FRECUENCIA—Cambia la frecuencia del reloj de datos de pantalla para que coincida con la frecuencia de la tarjeta gráfica de su ordenador. Si ve una barra vertical parpadeando, utilice el control de **Frecuencia** para minimizar las barras. Esto es un ajuste aproximado.

SEGUIMIENTO—Sincroniza la fase de la señal de la pantalla con la tarjeta gráfica. Si experimenta una imagen inestable o parpadeante, utilice **Seguimiento** para corregirla. Se trata de un ajuste preciso.

PANTALLA (en Modo Video)



MODOS VIDEO—Seleccione un modo para optimizar la pantalla dependiendo del uso del proyector: **PC**, **MOVIE**, **sRGB** (ofrece una representación del color más precisa), **JUEGO** y **PERSONAL** (ajusta su

configuración preferida). Si ajusta la configuración para **Intensidad blanco** o **Degamma**, el proyector cambiará automáticamente a **PERSONAL**.

TIPO DE SEÑAL—Selecciona manualmente el tipo de señal RGB, YCbCr, YPbPr.

INTENSIDAD BLANCO—Ajuste en 0 para maximizar la reproducción del color y en 10 para maximizar el brillo.

DEGAMMA—Ajuste entre los 4 valores predefinidos para cambiar la presentación del color en la pantalla.

LÁMPARA

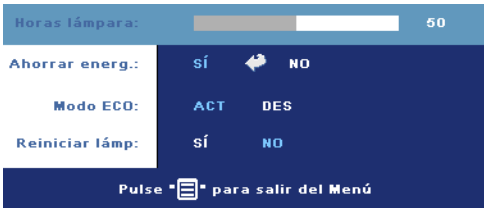

HORAS LÁMPARA—Muestra las horas operativas desde el restablecimiento del temporizador de la lámpara.

AHORRAR ENERG.—Seleccione ACT para ajustar el período de retardo para el ahorro de energía. El período de retardo es la cantidad de tiempo que

desea que el proyector espere sin señal de entrada. Tras el tiempo ajustado, el proyector entrará en el modo de ahorro de energía (luz de alimentación en naranja) y la lámpara se apaga. El proyector vuelve a encenderse si detecta una señal de entrada o si pulsa el botón de alimentación. Tras dos horas, el proyector se apagará automáticamente (luz de alimentación en azul), pulse el botón de alimentación para volver a encender el proyector.

Modo ECO—Seleccione ACT para utilizar el proyector con un nivel de potencia inferior (190 vatios), ofreciendo una mayor duración de la lámpara, un funcionamiento más silencioso y una salida de luz más suave a la pantalla. Seleccione DES para trabajar a un nivel de alimentación normal (255 vatios).

REINICIAR LÁMP.—Después de instalar una lámpara nueva, seleccione Sí para restablecer el temporizador de la lámpara.

IDIOMA

Idioma: English

- Deutsch
- Français
- Italiano
- Español
- Polski
- Svenska

Pulse  para salir del Menú



Idioma: Nederlands

- Português Ibérico
- 日本語
- 繁體中文
- 简体中文
- 한국어

Pulse  para salir del Menú

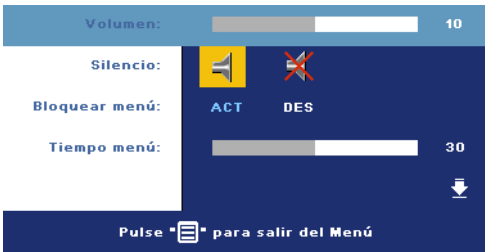
PREFERENCIAS



VOLUMEN—Pulse  para disminuir el volumen y  para aumentarlo.

SILENCIO—Le permite silenciar el sonido.

BLOQUEAR MENÚ—Seleccione ACT para activar **Bloquear menú** y ocultar el menú OSD. Para desactivar **Bloquear menú**, pulse el botón Menú del panel de control o del control remoto durante 15 segundos.

TIEMPO MENÚ—Ajuste el retardo de tiempo de **Tiempo OSD**. La configuración predeterminada es 30 segundos.

CLAVE—Protege su proyector y restringe el acceso a él con la característica de contraseña de seguridad. Esta utilidad de seguridad le permite imponer una variedad de restricciones de acceso para proteger su privacidad y evitar que otros manipulen su proyector. Esto significa que el proyector no puede usarse sin autorización y por tanto sirve como característica antirrobo.

Cuando la Protección con contraseña esté activada (Act), aparecerá una pantalla de Protección de contraseña que le pedirá que escriba una contraseña cuando el enchufe de alimentación sea insertado en la toma de corriente y la alimentación del proyector se encienda por primera vez. Por defecto, esta función está deshabilitada. Puede activar esta característica utilizando el menú Clave. Esta característica de contraseña de seguridad será activada la próxima vez que encienda el proyector. Si activa esta característica, se le pedirá que escriba la contraseña del proyector tras encenderlo:

- 1 petición de introducción de clave la 1ª vez:
 - a Vaya al menú **Preferenc.**, pulse **Aceptar** y seleccione **Clave** para **ACTIVAR** la configuración de la clave.



- b Al activar la función de clave, aparecerá una pantalla de caracteres, escriba un número de 4 dígitos de la pantalla y pulse el botón **ACEPTAR**.



- c Para confirmar, vuelva a escribir la contraseña.
 - d Si la verificación de la clave tiene éxito, puede continuar accediendo a las funciones del proyector y sus utilidades.
- 2 Si ha escrito una contraseña incorrecta, tendrá otras 2 oportunidades. Tras tres intentos no válidos, el proyector se apagará automáticamente.



NOTA: Si ha olvidado su clave, contacte con Dell o personal de servicio cualificado.

- 3 Para cancelar la función de clave, seleccione **DES** e introduzca la clave para desactivar la función.



CAMBIAR CLAVE—Escriba la clave original, luego escriba la clave nueva y confirme de nuevo la clave nueva.



MODELO DE MENÚ—Seleccione **ACT** para activar el **Patrón prueba** incorporado para realizar una prueba del enfoque y la resolución. Pulse el botón **Menú** para apagar **Patrón prueba**.

VALORES FÁB.—Seleccione **ACT** para restablecer el proyector a los valores predeterminados de fábrica. Restablecer las opciones incluye la configuración de fuentes de ordenador y fuente de vídeo.



Solución de problemas del proyector





Si tiene problemas con el proyector, consulte los siguientes consejos para la solución de problemas. Si el problema persiste, contacte con Dell.

Problema

No aparece la imagen en la pantalla

Solución posible

- Compruebe que haya quitado la tapa de la lente y que el proyector esté encendido.
 - Asegúrese de que el puerto externo de gráficos esté habilitado. Si está usando una computadora Dell portátil, pulse   (Fn+F8). Para otros ordenadores, consulte la documentación respectiva.
 - Asegúrese de que todos los cables estén conectados firmemente. Consulte Conexión del proyector en la página 7.
 - Asegúrese de que los terminales de los conectores no estén torcidos o rotos.
 - Asegúrese de que la lámpara esté instalada firmemente (consulte Cambio de la lámpara en la página 36).
 - Utilice el **Patrón de prueba** en el menú **Preferencias**. Compruebe que los colores del patrón de prueba sean los correctos.
-

Problema (continuación)	Solución posible (continuación)
Imagen parcial, desplazada o incorrecta	<p>1 Pulse el botón Resinc del control remoto o del panel de control.</p> <p>2 Si está usando una computadora portátil Dell, ajuste la resolución de la computadora en XGA (1024 x 768):</p> <p>a Haga clic con el botón derecho en la parte no utilizada del escritorio de Windows, haga clic en Propiedades y luego seleccione la ficha Configuración.</p> <p>b Compruebe que la resolución está ajustada en 1024 x 768 píxeles para el puerto del monitor externo.</p> <p>c Pulse   (Fn+F8).</p> <p>Si experimenta dificultad cambiando las resoluciones o su monitor se bloquea, reinicie todo el equipo y el visualizador de proyección.</p> <p>Si no está utilizando una computadora portátil Dell, consulte la documentación de su equipo.</p>
La pantalla no muestra su presentación	Si está usando una computadora Dell portátil, pulse   (Fn+F8).
La imagen es inestable o parpadea	Ajuste la pista en la ficha del OSD Pantalla (sólo en Modo PC).
La imagen presenta una línea vertical que se mueve	Ajuste la frecuencia en la ficha del OSD Pantalla (sólo en Modo PC).
El color de la imagen no es correcto	<ul style="list-style-type: none"> • Si la señal de salida de su tarjeta gráfica es sinc en Verde y desearía mostrar VGA a una señal de 60Hz, ingrese al Menú en pantalla (OSD), seleccione Pantalla, luego Tipo de señal y luego, RGB. • Utilice el Patrón de prueba en el menú Preferencias. Compruebe que los colores del patrón de prueba sean los correctos.

Problema (continuación)	Solución posible (continuación)
La imagen está desenfocada	<ol style="list-style-type: none"> 1 Ajuste el anillo de enfoque en las lentes del proyector. 2 Asegúrese de que la pantalla de proyección esté dentro de la distancia del proyector requerida (4,9 pies [1,5 m] a 39,4 pies [12,0 m]).
La imagen aparece estirada en el modo DVD 16:9	<p>El mismo proyector detectará automáticamente el DVD 16:9 y ajustará la relación de aspecto para pantalla completa con la configuración por defecto de 4:3 (buzón).</p> <p>Si la imagen sigue apareciendo estirada, necesitará ajustar también la relación de aspecto según lo siguiente:</p> <ul style="list-style-type: none"> • Seleccione el tipo de proporción del aspecto 4:3 en su DVD si está reproduciendo un DVD de 16:9. • Si no puede seleccionar el tipo de relación de aspecto 4:3 en su reproductor de DVD, seleccione la relación de aspecto 4:3 en el menú Configurar en el OSD.
La imagen aparece al revés	Seleccione Configurar en el OSD y ajuste el modo proyector.
La lámpara se agota o emite un ruido en seco	Cuando la duración de la lámpara termina, se agotará y emitirá un ruido en seco. Si esto ocurre, el proyector no se vuelve a encender. Para cambiar la lámpara, consulte Cambio de la lámpara en la página 36.
El OSD no aparece en la pantalla	Inténtelo pulsando el botón Menú en el panel durante 15 segundos para desbloquear el OSD. Compruebe la opción Bloquear menú Bloquear menú en la página 28.
El control remoto no funciona bien o sólo funciona en un alcance limitado	Puede que la batería esté baja, coloque 2 pilas AAA nuevas.

Señales orientativas

Estado del proyector	Descripción	Botón			Indicador	
		Alimentación (azul)	Alimentación (ámbar)	Otros (Azul)	Temp (ámbar)	Lámpara (ámbar)
Modo Espera	Proyector en modo Espera. Listo para encendido.	Parpadeando cada seg.	DES	DES	DES	DES
Modo calentamiento	Tarda 30 segundos en calentarse tras el encendido.	ACT	DES	ACT	DES	DES
Lámpara encendida	Proyector en funcionamiento normal. Imagen lista para mostrar.	ACT	DES	ACT	DES	DES
Modo de refrigeración	Sistema enfriándose para el correcto apagado.	ACT	DES	DES	DES	DES
Modo de ahorro de energía	El modo Ahorro de energía ha sido activado. Si no se conecta una señal al proyector durante 2 horas, entrará en modo Espera.	DES	Parpadeando cada seg.	DES	DES	DES
Refrigeración antes del modo ahorro de energía.	Tarda 60 en enfriarse antes de entrar en modo ahorro de energía.	DES	ACT	DES	DES	DES
Proyector sobrecalentado	Las rejillas de ventilación podrían estar bloqueadas o la temperatura ambiente ser superior a 35°C. El proyector se apagará automáticamente. Compruebe si las rejillas de ventilación están bloqueadas y si la temperatura ambiente está dentro del límite. Si el problema persiste, contacte con Dell.	DES	DES	DES	ACT	DES
Lámpara sobrecalentada	Las rejillas de ventilación podrían estar bloqueadas y la lámpara se ha sobrecalentado. El proyector se apagará automáticamente. Vuelva a encender la pantalla tras enfriarse el proyector. Si el problema persiste, contacte con Dell.	ACT	DES	DES	ACT	DES
Controlador de la lámpara sobrecalentada	Las rejillas de ventilación podrían estar bloqueadas o el controlador de la lámpara se ha sobrecalentado. El proyector se apagará automáticamente. Vuelva a encender la pantalla tras enfriarse el proyector. Si el problema persiste, contacte con Dell.	DES	ACT	DES	ACT	DES

Ventilador averiado	Uno de los ventiladores ha fallado. El proyector se apagará automáticamente. Si el problema persiste, contacte con Dell.	DES	DES	DES	Parpadeando cada 500 ms.	DES
Controlador de la lámpara averiado	El controlador de la lámpara ha fallado. El proyector se apagará automáticamente. Desenchufe el cable de alimentación tras 3 minutos y luego vuelva a encender la pantalla. Si el problema persiste, contacte con Dell	DES	Parpadeando cada seg.	DES	DES	Parpadeando cada seg.
Rueda de color averiada	La rueda de color no puede ser iniciada. El sistema ha fallado y el proyector se apagará automáticamente. Desenchufe el cable de alimentación tras 3 minutos y luego vuelva a encender la pantalla. Si el problema persiste, contacte con Dell	ACT	DES	DES	DES	Parpadeando cada 2 seg.
Fallo de la lámpara	Lámpara defectuosa. Cambie la lámpara.	DES	DES	DES	DES	ACT

Cambio de la lámpara

Cambie la lámpara cuando vea el mensaje "Lamp is approaching the end of its useful life in full power operation. Replacement suggested! www.dell.com/lamps" en la pantalla. Si este problema persiste tras cambiar la lámpara, contacte con Dell. Para más información, consulte "Contactar con Dell".

⚠ PRECAUCIÓN: La lámpara se calienta mucho al usarla. No intente cambiarla hasta que el proyector se haya enfriado durante al menos 30 minutos.

- 1 Apague el proyector y desconecte el cable de alimentación.
- 2 Deje que el proyector se enfríe durante al menos 30 minutos.
- 3 Afloje los 2 tornillos que sujetan la tapa de la lámpara y quite la tapa.

⚠ PRECAUCIÓN: Si la lámpara se ha roto, tenga cuidado con los pedazos pues podría cortarse. Retire todos los pedazos rotos del proyector y tírelos o recíclelos según las leyes del estado, locales o federales. Visite www.dell.com/hg para más información.

- 4 Afloje los 2 tornillos que sujetan la lámpara.

⚠ PRECAUCIÓN: Nunca toque la lámpara o el cristal de la lámpara. Son muy frágiles y pueden romperse si se tocan.

- 5 Tome la lámpara por su asa de metal.

🔧 NOTA: Puede que Dell exija la devolución de las lámparas cambiadas bajo garantía. De no ser así, contacte con la oficina de eliminación de desperdicios más próxima para preguntar por el lugar más cercano para entregarla.

- 6 Cambie la lámpara por otra nueva.
- 7 Apriete los 2 tornillos que sujetan la lámpara.
- 8 Vuelva a colocar la tapa de la lámpara y apriete los 2 tornillos.
- 9 Restablezca el tiempo de uso de la lámpara seleccionando "Sí" en Reiniciar lámp en la ficha Lámpara del OSD. (Consulte LÁMPARA en la página 26)

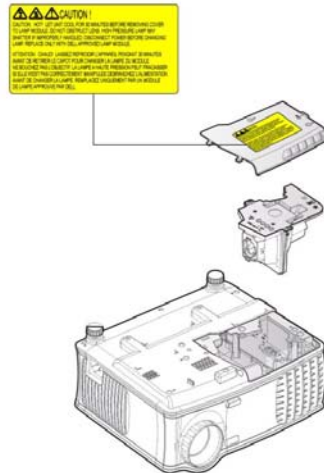



PRECAUCIÓN: Eliminación de lámparas (sólo para EE.UU.)



LA(S) LÁMPARA(S) DEL INTERIOR DE ESTE PRODUCTO CONTIENE(N) MERCURIO Y DEBE(N) RECICLARSE O DESECHARSE SEGÚN LAS LEYES LOCALES, ESTATALES O FEDERALES. PARA MÁS INFORMACIÓN, VISITE WWW.DELL.COM/HG O CONTACTE CON LA ALIANZA DE INDUSTRIAS ELECTRÓNICAS EN WWW.EIAE.ORG. PARA INFORMACIÓN SOBRE EL DESECHO ESPECÍFICO DE LA LÁMPARA VISITE WWW.LAMPRECYCLE.ORG.

Especificaciones

Válvula de luz	Tecnología DDR XGA de un chip de 0,55"
Brillo	2100 ANSI lúmenes (máx.)
Tasa de contraste	2000:1 típica (Completo/Apagado)
Uniformidad	80% típica (estándar de Japón - JBMA)
Lámpara	Lámpara de 200 vatios de 2500 horas reemplazable por el usuario (hasta 3000 horas en modo económico)
Número de píxeles	1024 x 768 (XGA)
Color visible	16,7 millones de colores
Velocidad de la rueda del color	100~127.5Hz (1.5~2X)
Lente de proyección	F/2.35~2.47, f=21.83~23.81 mm con lente de zoom manual de 1,1x
Tamaño de la pantalla de proyección	34,7~304,9 pulgadas (diagonal)
Distancia de proyección	4,9~39,4 pies (1,5 m~12,0 m)
Compatibilidad del video	Compatible con NTSC 3.58, NTSC 4.43, PAL, PAL-M, PAL-N, SECAM y HDTV (480i; 480P; 576i; 576P; 720P; 1080i) Capacidad para Video compuesto, Video componente y S-video
Frecuencia H.	15kHz-94kHz (analógica)
Frecuencia V.	50Hz-85Hz (analógica)
Fuente de alimentación	Entrada universal CA 50-60 Hz de 100-240V con PFC

Consumo de energía	255 vatios típica, 190 vatios en modo económico
Audio	1 altavoz, 2 vatios RMS
Nivel de ruido	36 dB(A) en modo completo, 30 dB(A) en modo económico
Peso	<4,6 libras (2,1 kg)
Dimensiones (Ancho x Alto x Fondo)	Externas 9,6 x 8,3 x 4,5 ± 0,04 pulgadas (244 x 211 x 115 mm)
Ambiente	Temperatura de funcionamiento: 5°C - 35°C (41°F- 95°F) Humedad: 80% máxima Temperatura de almacenamiento: -20°C a 60°C (-4°F a 140°F) Humedad: 90% máxima
Regulación	FCC, ICES-003, CE, VCCI, C-Tick, MIC/Korea, CCC, UL/cUL, Nemko-GS, CB, PSE, PSB, IRAM, NOM, Gost-R
Conectores I/O	Alimentación: una entrada de alimentación AC (3 contactos) Entrada VGA: dos conectores VGA de 15 contactos (azul), "entrada VGA-A y entrada VGA-B", para señales de entrada RGB/Componente, HDTV Salida VGA: un conector VGA de 15 contactos (negro) para ciclo "salida VGA-A" Entrada de vídeo: un conector de S-vídeo, un conector de vídeo compuesto (RCA-amarillo) Entrada de audio: una clavija de micrófono estéreo mini de 3,5mm (azul)

Salida de audio: una clavija de micrófono mini estéreo de 3,5mm (verde)

Puerto RS-232: un mini-DIN de 6 contactos para soporte RS232

Puerto USB: un USB esclavo para soporte de ratón remoto

Asignación de contactos RS232

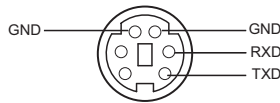

Protocolo RS232

- Configuración de la comunicación

Configuración de la conexión	Valor
Tasa de baudios:	19200
Bits de datos:	8
Paridad	Ninguno
Bits de parada	1

- Tipos de comandos

Para abrir el menú OSD y ajustar la configuración.

- Sintaxis de comando de control (desde la PC al proyector)

[H][AC][SoP][CRC][ID][SoM][COMMAND]

- Ejemplo: Comando de Encendido (enviar byte bajo primero)

--> 0xBE, 0xEF, 0x10, 0x05, 0x00, 0xC6, 0xFF, 0x11, 0x11, 0x01, 0x00, 0x01

- Lista de comandos de control

Vaya a support.dell.com para conocer el código RS232 más reciente.

Modos de compatibilidad

Modo	Resolución	(ANALOGICO)	
		Frecuencia V. (Hz)	Frecuencia H. (KHz)
VGA	640X350	70,087	31,469
VGA	640X350	85,08	37,861
VGA	640X400	85,08	37,861
VGA	640X480	59,94	31,469
VGA	640X480	72,809	37,861
VGA	640X480	75	37,5
VGA	640X480	85,008	43,269
VGA	720X400	70	31,5
VGA	720X400	85,039	37,927
SVGA	800X600	56,25	35,156
SVGA	800X600	60,317	37,879
SVGA	800X600	72,188	48,1077
SVGA	800X600	75	46,875
SVGA	800X600	85,061	53,674
XGA	1024X768	60,004	48,363
XGA	1024X768	70,069	56,476
XGA	1024X768	75,029	60,023
XGA	1024X768	84,997	68,677
*	1152X864	75	67,5
*UVGA	1280X960	60	60
*SXGA	1280X1024	60,02	63,981
*SXGA	1280X1024	75,025	79,976
*SXGA+	1400X1050	59,978	65,317
*UXGA	1600X1200	60	75
MAC LC13"	640X480	66,66	34,98
MAC II 13"	640X480	66,68	35
MAC 16"	832X624	74,55	49,725
MAC 19"	1024X768	75	60,24
*MAC	1152X870	75,06	68,68
MAC G4	640X480	60	31,35
IMAC DV	1024X768	75	60

*Imagen de computadora comprimida.

Cómo ponerse en contacto con Dell

Para contactar con Dell electrónicamente, puede acceder a las siguientes páginas web:

- www.dell.com
- support.dell.com (soporte)

Para direcciones web específicas en su país, encuentre la sección del país apropiado en la siguiente tabla.

 **NOTA:** Los números gratuitos son para uso dentro del país en el que aparecen listados.

 **NOTA:** En ciertos países, el soporte específico para las computadoras Dell™ XPS™ está disponible en un número telefónico separado listado para países participantes. Si usted no ve un número telefónico listado que sea específico para las computadoras XPS, puede usted contactar a Dell a través del número de soporte listado y su llamada será transferida en forma apropiada.

Cuando necesite contactar con Dell, utilice las direcciones electrónicas, números de teléfono y códigos de la siguiente tabla. Si necesita asistencia para determinar qué códigos utilizar, contacte con un operador nacional o internacional.

 **NOTA:** La información de contacto facilitada ha sido comprobada como correcta en el momento en que se ha impreso este documento y está sujeta a cambios.

País (Ciudad) Código de acceso internacional Código del país	Nombre del departamento o área de servicio, Sitio Web y dirección de e-mail	Códigos de área, Números locales y Números sin cargo
Anguilla	Sitio Web: www.dell.com.ai E-mail: la-techsupport@dell.com Soporte técnico	sin cargo: 800-335- 0031

País (Ciudad) Código de acceso internacional Código del país Código del país	Nombre del departamento o área de servicio, Sitio Web y dirección de e-mail	Códigos de área, Números locales y Números sin cargo
Antigua y Barbuda	Sitio Web: www.dell.com.ag E-mail: la-techsupport@dell.com Soporte técnico	1-800-805-5924

País (Ciudad) Código de acceso internacional Código del país Código del país	Nombre del departamento o área de servicio, Sitio Web y dirección de e-mail	Códigos de área, Números locales y Números sin cargo
Aomen	Soporte técnico (Dell™ Dimension™, Dell Inspiron™, Dell OptiPlex™, Dell Latitude™ y Dell Precision™)	0800-105
	Soporte técnico (servidores y almacenamiento)	0800-105
Argentina (Buenos Aires) Código de acceso internacional: 00 Código del país: 54 Código de ciudad: 11	Sitio Web: www.dell.com.ar E-mail: la-techsupport@dell.com E-mail para computadoras de escritorio y portátiles: la-techsupport@dell.com E-mail para servidores y productos de almacenamiento EMC®: la_enterprise@dell.com Servicio al cliente	sin cargo: 0-800- 444-0730
	Soporte técnico	sin cargo: 800-222- 0154
	Servicios de soporte técnico	sin cargo: 0-800-444- 0724
	Ventas	0-810-444-3355
Aruba	Sitio Web: www.dell.com.aw E-mail: la-techsupport@dell.com Soporte técnico	sin cargo: 800 -1578
Australia (Sydney) Código de acceso internacional: 0011 Código del país: 61 Código de ciudad: 2	Sitio Web: support.ap.dell.com E-mail: support.ap.dell.com/contactus Soporte general	13DELL-133355

País (Ciudad) Código de acceso internacional Código del país Código del país	Nombre del departamento o área de servicio, Sitio Web y dirección de e-mail	Códigos de área, Números locales y Números sin cargo
Austria Código de acceso internacional: 900	Sitio Web: support.euro.dell.com E-mail: tech_support_central_europe@dell.com Ventas a pequeñas y micro empresas Fax para pequeñas y micro empresas Servicio al cliente para particulares y empresas pequeñas Servicio al cliente para cuentas preferentes y corporativas Soporte para XPS Soporte para particulares y empresas pequeñas para todos los otros ordenadores Dell Soporte para cuentas preferentes y corporativas Conmutador	0820 240 530 00 0820 240 530 49 0820 240 530 14 0820 240 530 16 0820 240 530 81 0820 240 530 17 0820 240 530 17 0820 240 530 00
Bahamas	Sitio Web: www.dell.com.bs E-mail: la-techsupport@dell.com Soporte técnico	sin cargo: 1-866-874-3038
Barbados	Sitio Web: www.dell.com/bb E-mail: la-techsupport@dell.com Soporte técnico	1-800-534-3142

País (Ciudad) Código de acceso internacional Código del país Código del país	Nombre del departamento o área de servicio, Sitio Web y dirección de e-mail	Códigos de área, Números locales y Números sin cargo
Bélgica (Bruselas) Código de acceso internacional: 00 Código del país: 32 Código de ciudad: 2	Sitio Web: support.euro.dell.com Soporte técnico para XPS Soporte técnico para todas las otras computadoras Dell Fax de soporte técnico Servicio al cliente Ventas corporativas Fax Conmutador	02 481 92 96 02 481 92 88 02 481 92 95 02 713 15 65 02 481 91 00 02 481 92 99 02 481 91 00
Las Bermudas	Sitio Web: www.dell.com/bm E-mail: la-techsupport@dell.com Soporte técnico	sin cargo: 1-877-890- 0754
Bolivia	Sitio Web: www.dell.com/bo E-mail: la-techsupport@dell.com Soporte general	sin cargo: 800-10- 0238
Brasil Código de acceso internacional: 00 Código del país: 55 Código de ciudad: 51	Sitio Web: www.dell.com/br E-mail: BR- TechSupport@dell.com Servicio al cliente y soporte técnico Fax de soporte técnico Fax de servicio al cliente Ventas	0800 90 3355 51 2104 5470 51 2104 5480 0800 722 3498
Islas Vírgenes Británicas	Soporte general	sin cargo: 1-866-278- 6820
Brunei Código del país: 673	Soporte técnico (Penang, Malasia) Servicio al cliente (Penang, Malasia) Ventas de transacción (Penang, Malasia)	604 633 4966 604 633 4888 604 633 4955

País (Ciudad) Código de acceso internacional Código del país Código del país	Nombre del departamento o área de servicio, Sitio Web y dirección de e-mail	Códigos de área, Números locales y Números sin cargo
Canadá (North York, Ontario) Código de acceso internacional: 011	Estado de pedidos online: www.dell.ca/ostatus AutoTech (soporte de hardware y garantía automatizado) Servicio al cliente (particulares y pequeñas empresas) Servicio al cliente (mediana y gran empresa, gobierno) Servicio al cliente (impresoras, proyectors, televisores, handhelds, digital jukebox, y wireless) Soporte de hardware y garantía (particulares y pequeñas empresas) Soporte de hardware y garantía (mediana y gran empresa, gobierno) Soporte de hardware y garantía (impresoras, proyectores, televisores, handhelds, digital jukebox, y wireless) Ventas (pequeñas y micro empresas) Ventas (mediana y gran empresa, gobierno) Venta de repuestos y de servicios extendidos	 sin cargo: 1-800-247- 9362 sin cargo: 1-800-847- 4096 sin cargo: 1-800-326- 9463 sin cargo: 1-800-847- 4096 sin cargo: 1-800-906- 3355 sin cargo: 1-800-387- 5757 1-877-335-5767 sin cargo: 1-800-387- 5752 sin cargo: 1-800-387- 5755 1 866 440 3355
Islas Caimán	E-mail: la-techsupport@dell.com Soporte técnico	sin cargo 1-877-261- 0242

País (Ciudad) Código de acceso internacional Código del país Código del país	Nombre del departamento o área de servicio, Sitio Web y dirección de e-mail	Códigos de área, Números locales y Números sin cargo
Chile (Santiago) Código del país: 56 Código de ciudad: 2	Sitio Web: www.dell.com/cl E-mail: la-techsupport@dell.com Soporte de ventas y al cliente Soporte técnico (CTC) Soporte técnico (ENTEL)	sin cargo: 1230-020-4823 sin cargo: 800730222 sin cargo: 1230-020-3762
China (Xiamen) Código del país: 86 Código de ciudad: 592	Sitio Web de soporte técnico: support.dell.com.cn E-mail de soporte técnico: cn_support@dell.com E-mail de servicio al cliente: customer_cn@dell.com Fax de soporte técnico Soporte técnico (Dimension e Inspiron) Soporte técnico (OptiPlex, Latitude, y Dell Precision) Soporte técnico (servidores y almacenamiento) Soporte técnico (proyectores, PDAs, switches, routers, etc) Soporte técnico (impresoras) Servicio al cliente Fax de servicio al cliente Particulares y pequeñas empresas División de cuentas preferentes	592 818 1350 sin cargo: 800 858 2969 sin cargo: 800 858 0950 sin cargo: 800 858 0960 sin cargo: 800 858 2920 sin cargo: 800 858 2311 sin cargo: 800 858 2060 592 818 1308 sin cargo: 800 858 2222 sin cargo: 800 858 2557

País (Ciudad) Código de acceso internacional Código del país Código del país	Nombre del departamento o área de servicio, Sitio Web y dirección de e-mail	Códigos de área, Números locales y Números sin cargo
	Grandes cuentas corporativas GCP	sin cargo: 800 858 2055
	Grandes cuentas corporativas cuentas claves	sin cargo: 800 858 2628
	Grandes cuentas corporativas Norte	sin cargo: 800 858 2999
	Grandes cuentas corporativas Norte gobierno y educación	sin cargo: 800 858 2955
	Grandes cuentas corporativas Este	sin cargo: 800 858 2020
	Grandes cuentas corporativas Este gobierno y educación	sin cargo: 800 858 2669
	Grandes cuentas corporativas Equipo de cola	sin cargo: 800 858 2572
	Grandes cuentas corporativas Sur	sin cargo: 800 858 2355
	Grandes cuentas corporativas Oeste	sin cargo: 800 858 2811
	Grandes cuentas corporativas Repuestos	sin cargo: 800 858 2621
Colombia	Sitio Web: www.dell.com/cl E-mail: la-techsupport@dell.com Soporte técnico	sin cargo: 1-800-915- 5704
Costa Rica	Sitio Web: www.dell.com/cr E-mail: la-techsupport@dell.com Soporte técnico	sin cargo: 800-012- 0232

País (Ciudad) Código de acceso internacional Código del país Código del país	Nombre del departamento o área de servicio, Sitio Web y dirección de e-mail	Códigos de área, Números locales y Números sin cargo
República Checa (Praga)	Sitio Web: support.euro.dell.com E-mail: czech_dell@dell.com	
Código de acceso internacional: 00	Soporte técnico	22537 2727
	Servicio al cliente	22537 2707
Código del país: 420	Fax	22537 2714
	Fax técnico	22537 2728
	Conmutador	22537 2711
Dinamarca (Copenague)	Sitio Web: support.euro.dell.com	
	Soporte técnico para XPS	7010 0074
Código de acceso internacional: 00	Soporte técnico para todas las otras computadoras Dell	7023 0182
Código del país: 45	Servicio al cliente (en relación)	7023 0184
	Servicio al cliente para particulares y empresas pequeñas	3287 5505
	Conmutador (en relación)	3287 1200
	Fax de Conmutador (en relación)	3287 1201
	Conmutador (pequeñas y micro empresas)	3287 5000
	Fax de conmutador (pequeñas y micro empresas)	3287 5001
Dominica	Sitio Web: www.dell.com/dm E-mail: la-techsupport@dell.com Soporte general	sin cargo: 1-866-278- 6821
República Dominicana	Sitio Web: www.dell.com/do E-mail: la-techsupport@dell.com Soporte técnico	sin cargo: 1-888-156- 1834 o sin cargo: 1-888-156- 1584

País (Ciudad) Código de acceso internacional Código del país Código del país	Nombre del departamento o área de servicio, Sitio Web y dirección de e-mail	Códigos de área, Números locales y Números sin cargo
Ecuador	Sitio Web: www.dell.com/ec E-mail: la-techsupport@dell.com Soporte general (llamadas desde Quito) Soporte general (llamadas desde Guayaquil)	sin cargo: 999-119-877-655-3355 sin cargo: 1800-999-119-877-655-3355
El Salvador	Sitio Web: www.dell.com/ec E-mail: la-techsupport@dell.com Soporte técnico (Telephonica)	sin cargo: 8006170
Finlandia (Helsinki)	Sitio Web: support.euro.dell.com E-mail: fi_support@dell.com	
Código de acceso internacional: 990	Soporte técnico	0207 533 555
Código del país: 358	Servicio al cliente	0207 533 538
Código de ciudad: 9	Conmutador	0207 533 533
	Ventas por debajo de 500 empleados	0207 533 540
	Fax	0207 533 530
	Ventas por encima de 500 empleados	0207 533 533
	Fax	0207 533 530

País (Ciudad) Código de acceso internacional Código del país Código del país	Nombre del departamento o área de servicio, Sitio Web y dirección de e-mail	Códigos de área, Números locales y Números sin cargo
Francia (París) (Montpellier)	Sitio Web: support.euro.dell.com Particulares y pequeñas empresas	
Código de acceso internacional: 00	Soporte técnico para XPS	0825 387 129
Código del país: 33	Soporte técnico para todas las otras computadoras Dell	0825 387 270
Códigos de ciudad: (1) (4)	Servicio al cliente	0825 823 833
	Conmutador	0825 004 700
	Conmutador (llamadas de fuera de Francia)	04 99 75 40 00
	Ventas	0825 004 700
	Fax	0825 004 701
	Fax (llamadas de fuera de Francia)	04 99 75 40 01
	Corporativo	
	Soporte técnico	0825 004 719
	Servicio al cliente	0825 338 339
	Conmutador	01 55 94 71 00
	Ventas	01 55 94 71 00
	Fax	01 55 94 71 01

País (Ciudad) Código de acceso internacional Código del país Código del país	Nombre del departamento o área de servicio, Sitio Web y dirección de e-mail	Códigos de área, Números locales y Números sin cargo
Alemania (Frankfurt) Código de acceso internacional: 00 Código del país: 49 Código de ciudad: 69	Sitio Web: support.euro.dell.com E-mail: tech_support_central_europe@dell.com Soporte técnico para XPS Soporte técnico para todas las otras computadoras Dell Servicio al cliente para particulares y empresas pequeñas Servicio al cliente de segmento global Servicio al cliente para cuentas preferentes Servicio al cliente para grandes cuentas Servicio al cliente para cuentas públicas Conmutador	069 9792 7222 069 9792-7200 0180-5-224400 069 9792-7320 069 9792-7320 069 9792-7320 069 9792-7320 069 9792-7000
Grecia Código de acceso internacional: 00 Código del país: 30	Sitio Web: support.euro.dell.com Soporte técnico Soporte técnico servicio dorado Conmutador Conmutador de servicio dorado Ventas Fax	00800-44 14 95 18 00800-44 14 00 83 2108129810 2108129811 2108129800 2108129812
Granada	E-mail: la-techsupport@dell.com Soporte general	sin cargo: 1-866-540-3355
Guatemala	E-mail: la-techsupport@dell.com Soporte general	1-800-999-0136
Guyana	E-mail: la-techsupport@dell.com Soporte general	sin cargo: 1-877-270-4609

País (Ciudad) Código de acceso internacional Código del país Código del país	Nombre del departamento o área de servicio, Sitio Web y dirección de e-mail	Códigos de área, Números locales y Números sin cargo
Hong Kong Código de acceso internacional: 001 Código del país: 852	Sitio Web: support.ap.dell.com E-mail de soporte técnico: HK_support@Dell.com Soporte técnico (Dimension e Inspiron) Soporte técnico (OptiPlex, Latitude, y Dell Precision) Soporte técnico (servidores y almacenamiento) Soporte técnico (proyectores, PDAs, switches, routers, etc) Servicio al cliente Grandes cuentas corporativas Programas de cliente global División de medianas empresas División de pequeñas y micro empresas	00852-2969 3188 00852-2969 3191 00852-2969 3196 00852-3416 0906 00852-3416 0910 00852-3416 0907 00852-3416 0908 00852-3416 0912 00852-2969 3105
La India	E-mail: india_support_desktop@dell.com india_support_notebook@dell.com india_support_Server@dell.com Soporte técnico Ventas (grandes cuentas corporativas) Ventas (pequeñas y micro empresas)	1600338045 y 1600448046 1600 33 8044 1600 33 8046

País (Ciudad) Código de acceso internacional Código del país Código del país	Nombre del departamento o área de servicio, Sitio Web y dirección de e-mail	Códigos de área, Números locales y Números sin cargo
Irlanda (Cherrywood)	Sitio Web: support.euro.dell.com	
Código de acceso internacional: 00	E-mail: dell_direct_support@dell.com	
Código del país: 353	Ventas	
Código de ciudad: 1	Ventas en Irlanda	01 204 4444
	Punto de venta Dell	1850 200 778
	Mostrador de pedidos online	1850 200 778
	Servicio al cliente	
	Servicio al cliente del usuario doméstico	01 204 4014
	Servicio al cliente para pequeñas empresas	01 204 4014
	Servicio al cliente corporativo	1850 200 982
	Soporte técnico	
	Soporte técnico para computadoras XPS solamente	1850 200 722
	Soporte técnico para todas las otras computadoras Dell	1850 543 543
	General	
	Fax de ventas	01 204 0103
	Conmutador	01 204 4444
	Servicio al cliente en el R.U. (llamada sólo desde el R.U.)	0870 906 0010
	Servicio al cliente corporativo (llamada sólo desde el R.U.)	0870 907 4499
	Ventas en el R.U. (llamada sólo desde el R.U.)	0870 907 4000

País (Ciudad) Código de acceso internacional Código del país Código del país	Nombre del departamento o área de servicio, Sitio Web y dirección de e-mail	Códigos de área, Números locales y Números sin cargo
Italia (Milán) Código de acceso internacional: 00 Código del país: 39 Código de ciudad: 02	Sitio Web: support.euro.dell.com Particulares y pequeñas empresas Soporte técnico Servicio al cliente Fax Conmutador Corporativo Soporte técnico Servicio al cliente Fax Conmutador	 02 577 826 90 02 696 821 14 02 696 821 13 02 696 821 12 02 577 826 90 02 577 825 55 02 575 035 30 02 577 821
Jamaica	E-mail: la-techsupport@dell.com Soporte técnico (marcar dentro de Jamaica solamente)	sin cargo: 1-800-326- 6061 o sin cargo: 1-800-975- 1646
Japón (Kawasaki) Código de acceso internacional: 001 Código del país: 81 Código de ciudad: 44	Sitio Web: support.jp.dell.com Soporte técnico (Dimension e Inspiron) Soporte técnico fuera de Japón (Dimension and Inspiron) Soporte técnico ((Dell Precision, OptiPlex, y Latitude) Soporte técnico fuera de Japón (Dell Precision, OptiPlex, y Latitude) Soporte técnico (Dell PowerApp™, Dell PowerEdge™, Dell PowerConnect™ y Dell PowerVault™) Soporte técnico fuera de Japón (PowerApp™, PowerEdge™, PowerConnect™ y PowerVault™) Soporte técnico (proyectores, PDAs, impresoras, routers)	sin cargo: 0120-198- 226 81-44-520-1435 sin cargo: 0120-198- 433 81-44-556-3894 sin cargo: 0120-198- 498 81-44-556-4162 sin cargo: 0120-981- 690

País (Ciudad) Código de acceso internacional Código del país Código del país	Nombre del departamento o área de servicio, Sitio Web y dirección de e-mail	Códigos de área, Números locales y Números sin cargo
	Soporte técnico fuera de Japón (proyectors, PDAs, impresoras, routers)	81-44-556-3468
	Servicio FaxBox	044-556-3490
	Servicio de estado de pedidos automatizado de 24 horas	044-556-3801
	Servicio al cliente	044-556-4240
	División de ventas de negocios (hasta 400 empleados)	044-556-1465
	Ventas de la división de cuentas preferentes (más de 400 empleados)	044-556-3433
	Ventas públicas (agencias gubernamentales, instituciones educativas y médicas)	044-556-5963
	Segmento global Japón	044-556-3469
	Usuario individual	044-556-1760
	Conmutador	044-556-4300
Corea (Seúl)	E-mail: krsupport@dell.com	
Código de acceso internacional: 001	Soporte	sin cargo: 080-200- 3800
Código del país: 82	Soporte (Dimension, PDA, electrónica y accesorios)	sin cargo: 080-200- 3801
Código de ciudad: 2	Ventas	sin cargo: 080-200- 3600
	Fax	2194-6202
	Conmutador	2194-6000

País (Ciudad) Código de acceso internacional Código del país Código del país	Nombre del departamento o área de servicio, Sitio Web y dirección de e-mail	Códigos de área, Números locales y Números sin cargo
América Latina	Soporte técnico al cliente (Austin, Texas, EE.UU.)	512 728-4093
	Servicio al cliente (Austin, Texas, EE.UU.)	512 728-3619
	Fax (Soporte técnico y servicio al cliente) (Austin, Texas, EE.UU.)	512 728-3883
	Ventas (Austin, Texas, EE.UU.)	512 728-4397
	Fax de Ventas (Austin, Texas, EE.UU.)	512 728-4600 o 512 728-3772
Luxemburgo	Sitio Web: support.euro.dell.com	
Código de acceso internacional: 00 Código del país: 352	Soporte	342 08 08 075
	Ventas a pequeñas y micro empresas	+32 (0)2 713 15 96
	Ventas corporativas	26 25 77 81
	Servicio al cliente	+32 (0)2 481 91 19
	Fax	26 25 77 82
Macao	Soporte técnico	sin cargo: 0800 105
Código del país: 853	Servicio al cliente (Xiamen, China)	34 160 910
	Ventas de transacción (Xiamen, China)	29 693 115

País (Ciudad) Código de acceso internacional Código del país Código del país	Nombre del departamento o área de servicio, Sitio Web y dirección de e-mail	Códigos de área, Números locales y Números sin cargo
Malasia (Penang) Código de acceso internacional: 00 Código del país: 60 Código de ciudad: 4	Sitio Web: support.ap.dell.com Soporte técnico ((Dell Precision, OptiPlex, y Latitude) Soporte técnico (Dimension, Inspiron, Electrónica y accesorios) Soporte técnico (PowerApp, PowerEdge, PowerConnect y PowerVault) Servicio al cliente Ventas de transacciones Ventas corporativas	sin cargo: 1 800 880 193 sin cargo: 1 800 881 306 sin cargo: 1800 881 386 sin cargo: 1800 881 306 (opción 6) sin cargo: 1 800 888 202 sin cargo: 1 800 888 213
México Código de acceso internacional: 00 Código del país: 52	E-mail: la-techsupport@dell.com Soporte técnico (TelMex) Ventas Servicio al cliente Principal	sin cargo: 1-866-563- 4425 50-81-8800 o 01-800-888-3355 001-877-384-8979 o 001-877-269-3383 50-81-8800 o 01-800-888-3355
Montserrat	E-mail: la-techsupport@dell.com Soporte general	sin cargo: 1-866-278- 6822
Antillas Holandesas	E-mail: la-techsupport@dell.com Soporte general	001-800-882-1519

País (Ciudad) Código de acceso internacional Código del país	Nombre del departamento o área de servicio, Sitio Web y dirección de e-mail	Códigos de área, Números locales y Números sin cargo
Holanda (Amsterdam)	Sitio Web: support.euro.dell.com	
Código de acceso internacional: 00	Soporte técnico para XPS	020 674 45 94
Código del país: 31	Soporte técnico para todas las otras computadoras Dell	020 674 45 00
Código de ciudad: 20	Fax de soporte técnico	020 674 47 66
	Servicio al cliente para particulares y empresas pequeñas	020 674 42 00
	Servicio al cliente relacional	020 674 4325
	Ventas a pequeñas y micro empresas	020 674 55 00
	Ventas relacionales	020 674 50 00
	Fax de ventas a pequeñas y micro empresas	020 674 47 75
	Fax de ventas relacionales	020 674 47 50
	Conmutador	020 674 50 00
	Fax del conmutador	020 674 47 50
Nueva Zelanda	Sitio Web: support.ap.dell.com	
Código de acceso internacional: 00	E-mail: support.ap.dell.com/contactus	
Código del país: 64	Soporte general	0800 441 567
Nicaragua	E-mail: la-techsupport@dell.com	
	Soporte técnico	sin cargo: 1-800-220-1378
Noruega (Lysaker)	Sitio Web: support.euro.dell.com	
Código de acceso internacional: 00	Soporte técnico para XPS	815 35 043
Código del país: 47	Soporte técnico para todos los otros productos Dell	671 16882
	Servicio al cliente relacional	671 17575
	Servicio al cliente para particulares y empresas pequeñas	23162298
	Conmutador	671 16800
	Fax del conmutador	671 16865

País (Ciudad) Código de acceso internacional Código del país Código del país	Nombre del departamento o área de servicio, Sitio Web y dirección de e-mail	Códigos de área, Números locales y Números sin cargo
Panamá	E-mail: la-techsupport@dell.com Soporte técnico	sin cargo: 1-800-507-1385
	Soporte técnico (CLARACOM)	sin cargo: 1-866-633-4097
Perú	E-mail: la-techsupport@dell.com Soporte técnico	sin cargo: 0800-50-869
Polonia (Varsovia)	Sitio Web: support.euro.dell.com	
Código de acceso internacional: 011	E-mail: pl_support_tech@dell.com	
Código del país: 48	Teléfono de servicio al cliente	57 95 700
Código de ciudad: 22	Servicio al cliente	57 95 999
	Ventas	57 95 999
	Fax de servicio al cliente	57 95 806
	Fax de la recepción	57 95 998
	Conmutador	57 95 999
Portugal	Sitio Web: support.euro.dell.com	
Código de acceso internacional: 00	Soporte técnico	707200149
Código del país: 351	Servicio al cliente	800 300 413
	Ventas	800 300 410 u 800 300 411 u 800 300 412 o 21 422 07 10
	Fax	21 424 01 12
Puerto Rico	E-mail: la-techsupport@dell.com Soporte técnico	sin cargo: 1-866-390-4695
San Kitts y Nevis	Sitio Web: www.dell.com/kn E-mail: la-techsupport@dell.com Soporte técnico	sin cargo: 1-866-540-3355

País (Ciudad) Código de acceso internacional Código del país Código del país	Nombre del departamento o área de servicio, Sitio Web y dirección de e-mail	Códigos de área, Números locales y Números sin cargo
Santa Lucía	Sitio Web: www.dell.com/lc E-mail: la-techsupport@dell.com Soporte técnico	sin cargo: 1-866-464-4352
San Vicente y Las Granadinas	Sitio Web: www.dell.com/vc E-mail: la-techsupport@dell.com Soporte técnico	sin cargo: 1-866-464-4353
Singapur (Singapur) Código de acceso internacional: 005 Código del país: 65	NOTA: A los números de teléfono de esta sección sólo deberían llamarse desde Singapur o Malasia. Sitio Web: support.ap.dell.com Soporte técnico (Dimension, Inspiron, Electrónica y accesorios) Soporte técnico (OptiPlex, Latitude, y Dell Precision) Soporte técnico (PowerApp, PowerEdge, PowerConnect y PowerVault) Servicio al cliente Ventas de transacciones Ventas corporativas	sin cargo: 1 800 394 7430 sin cargo: 1 800 394 7488 sin cargo: 1 800 394 7478 sin cargo: 1 800 394 74 30 (opción 6) sin cargo: 1 800 394 7412 sin cargo: 1 800 394 7419

País (Ciudad) Código de acceso internacional Código del país	Nombre del departamento o área de servicio, Sitio Web y dirección de e-mail	Códigos de área, Números locales y Números sin cargo
Eslovaquia (Praga) Código de acceso internacional: 00 Código del país: 421	Sitio Web: support.euro.dell.com E-mail: czech_dell@dell.com Soporte técnico Servicio al cliente Fax Tech Fax Conmutador (ventas)	02 5441 5727 420 22537 2707 02 5441 8328 02 5441 8328 02 5441 7585
Sud Africa (Johannesburgo) Código de acceso internacional: 09/091 Código del país: 27 Código de ciudad: 11	Sitio Web: support.euro.dell.com E-mail: dell_za_support@dell.com Línea dorada Soporte técnico Servicio al cliente Ventas Fax Conmutador	011 709 7713 011 709 7710 011 709 7707 011 709 7700 011 706 0495 011 709 7700
Países del sudeste asiático y el Pacífico	Soporte técnico, servicio al cliente y ventas (Penang, Malasia)	604 633 4810
España (Madrid) Código de acceso internacional: 00 Código del país: 34 Código de ciudad: 91	Sitio Web: support.euro.dell.com Particulares y pequeñas empresas Soporte técnico Servicio al cliente Ventas Conmutador Fax Corporativo Soporte técnico Servicio al cliente Conmutador Fax	902 100 130 902 118 540 902 118 541 902 118 541 902 118 539 902 100 130 902 115 236 91 722 92 00 91 722 95 83

País (Ciudad) Código de acceso internacional Código del país Código del país	Nombre del departamento o área de servicio, Sitio Web y dirección de e-mail	Códigos de área, Números locales y Números sin cargo
Suecia (Upplands Vasby)	Sitio Web: support.euro.dell.com Soporte técnico para XPS	0771 340 340
Código de acceso internacional: 00	Soporte técnico para todos los otros productos Dell	08 590 05 199
Código del país: 46	Servicio al cliente relacional	08 590 05 642
Código de ciudad: 8	Servicio al cliente para particulares y empresas pequeñas Soporte del programa de compras de empleados (EPP)	08 587 70 527 020 140 14 44
	Fax de soporte técnico	08 590 05 594
	Ventas	08 590 05 185
Suiza (Ginebra)	Sitio Web: support.euro.dell.com	
Código de acceso internacional: 00	E-mail: Tech_support_central_Europe@dell.com	
Código del país: 41	Soporte técnico para XPS	0848 33 88 57
Código de ciudad: 22	Soporte técnico (particulares y pequeñas empresas) para todos los otros productos Dell	0844 811 411
	Soporte técnico (corporativo)	0844 822 844
	Servicio al cliente (particulares y pequeñas empresas)	0848 802 202
	Servicio al cliente (corporativo)	0848 821 721
	Fax	022 799 01 90
	Conmutador	022 799 01 01

País (Ciudad) Código de acceso internacional Código del país Código del país	Nombre del departamento o área de servicio, Sitio Web y dirección de e-mail	Códigos de área, Números locales y Números sin cargo
Taiwán Código de acceso internacional: 002 Código del país: 886	Sitio Web: support.ap.dell.com E-mail: ap_support@dell.com Soporte técnico (OptiPlex, Latitude, Inspiron, Dimension, y Electrónica y accesorios) Soporte técnico (servidores y almacenamiento) Servicio al cliente Ventas de transacciones Ventas corporativas	sin cargo: 0080 186 1011 sin cargo: 0080 160 1256 sin cargo: 0080 160 1250 (opción 5) sin cargo: 0080 165 1228 sin cargo: 0080 165 1227
Tailandia Código de acceso internacional: 001 Código del país: 66	Sitio Web: support.ap.dell.com Soporte técnico (OptiPlex, Latitude, y Dell Precision) Soporte técnico (PowerApp, PowerEdge, PowerConnect y PowerVault) Servicio al cliente Ventas corporativas Ventas de transacciones	sin cargo: 1800 0060 07 sin cargo: 800 0600 09 sin cargo: 1800 006 007 (opción 7) sin cargo: 1800 006 009 sin cargo: 1800 006 006
Trinidad y Tobago	Sitio Web: www.dell.com/tt E-mail: la-techsupport@dell.com Soporte técnico	sin cargo: 1-888-799-5908

País (Ciudad) Código de acceso internacional Código del país Código del país	Nombre del departamento o área de servicio, Sitio Web y dirección de e-mail	Códigos de área, Números locales y Números sin cargo
Islas Turks y Caicos	Sitio Web: www.dell.com/tc E-mail: la-techsupport@dell.com Soporte general	sin cargo: 1-877-441-4735
R.U. (Bracknell) Código de acceso internacional: 00 Código del país: 44 Código de ciudad: 1344	Sitio Web: support.euro.dell.com E-mail: dell_direct_support@dell.com Sitio web para servicio al cliente: support.euro.dell.com/uk/en/ ECare/form/home.asp Ventas Ventas (pequeñas y micro empresas) Ventas al secotr público/corporativo Servicio al cliente Servicio al cliente de pequeñas y micro empresas Servicio al cliente corporativo Cuentas preferentes (500–5000 empleados) Servicio al cliente de cuentas globales Servicio al cliente del gobierno central Servicio al cliente del gobierno local y educación Servicio al cliente de salud Soporte técnico Soporte técnico para computadoras XPS solamente Soporte técnico (corporativo/cuentas preferentes/PAD [más de 1000 empleados])	0870 907 4000 01344 860 456 0870 906 0010 01344 373 185 0870 906 0010 01344 373 186 01344 373 193 01344 373 199 01344 373 194 0870 366 4180 0870 908 0500

País (Ciudad) Código de acceso internacional Código del país Código del país	Nombre del departamento o área de servicio, Sitio Web y dirección de e-mail	Códigos de área, Números locales y Números sin cargo
	Soporte técnico para todos los otros productos General	0870 353 0800
	Fax para pequeñas y micro empresas	0870 907 4006
Uruguay	Sitio Web: www.dell.com/uy E-mail: la-techsupport@dell.com Soporte técnico	sin cargo: 413-598-2522

País (Ciudad) Código de acceso internacional Código del país Código del país	Nombre del departamento o área de servicio, Sitio Web y dirección de e-mail	Códigos de área, Números locales y Números sin cargo
EE.UU. (Austin, Texas)	Información de estado - orden automatizada	sin cargo: 1-800-433- 9014
Código de acceso internacional: 011	AutoTech (computadoras portátiles y de escritorio)	sin cargo: 1-800-247- 9362
Código del país: 1	Soporte de hardware y garantía (Dell TV, impresoras y proyectores) para clientes con relaciones	sin cargo: 1-877-459- 7298
	Soporte XPS para el consumidor en América	sin cargo: 1-800-232- 8544
	Soporte al consumidor (particular y oficina en casa) para todos los otros productos Dell	sin cargo: 1-800-624- 9896
	Servicio al cliente	sin cargo: 1-800-624- 9897
	Clientes del programa de compras de empleados (EPP)	sin cargo: 1-800-695- 8133
	Sitio web de servicios financieros: www.dellfinancialservices.com	
	Servicios financieros (leasing/préstamos)	sin cargo: 1-877-577- 3355
	Servicios financieros (cuentas preferentes Dell [DPA])	sin cargo: 1-800-283- 2210
	Negocios	
	Servicio y soporte al cliente	sin cargo: 1-800-456- 3355
	Clientes del programa de compras de empleados (EPP)	sin cargo: 1-800-695- 8133
	Soporte para impresoras, proyectores, PDAs y reproductores MP3	sin cargo: 1-877-459- 7298
	Público (gobierno, educación y salud)	

País (Ciudad) Código de acceso internacional Código del país Código del país	Nombre del departamento o área de servicio, Sitio Web y dirección de e-mail	Códigos de área, Números locales y Números sin cargo
	Servicio y soporte al cliente	sin cargo: 1-800-456-3355
	Clientes del programa de compras de empleados (EPP)	sin cargo: 1-800-695-8133
	Ventas Dell	sin cargo: 1-800-289-3355
		sin cargo: 1-800-879-3355
	Tienda de salida Dell (computadoras repotenciadas Dell)	sin cargo: 1-888-798-7561
	Ventas de software y periféricos	sin cargo: 1-800-671-3355
	Ventas de repuestos	sin cargo: 1-800-357-3355
	Ventas de servicio extendido y garantía	sin cargo: 1-800-247-4618
	Fax	sin cargo: 1-800-727-8320
	Servicios Dell para sordos, impedidos auditivos o del habla	sin cargo: 1-877-DELLTY (1-877-335-5889)
Islas Vírgenes de EE.UU.	E-mail: la-techsupport@dell.com Soporte técnico	sin cargo: 1-877-702-4360
Venezuela	Sitio Web: www.dell.com/ve E-mail: la-techsupport@dell.com Soporte técnico	sin cargo: 0800-100-2513

Apéndice: Avisos reguladores

Información de la FCC (sólo para EE.UU.)

La mayoría de los sistemas computacionales Dell poseen la clasificación de dispositivo digital de Clase B de la Federal Communications Commission (FCC). Para determinar la clasificación que se aplica a su sistema computacional, examine todas las etiquetas de registro de la FCC que se encuentran en los paneles inferior, lateral o posterior de su computadora, en los soportes de las tarjetas o en las tarjetas mismas. Si alguna de las etiquetas tiene una clasificación de Clase A, todo el sistema es considerado un dispositivo digital de Clase A. Si *todas* las etiquetas tienen una clasificación de Clase B de la FCC identificada por un número de ID de la FCC o por el logotipo de la FCC, (**FC**), su sistema se considera un dispositivo digital de Clase B.

Luego de determinar la clasificación de su sistema según la FCC, lea el aviso de la FCC correspondiente. Tenga en cuenta que, según las regulaciones de la FCC, los cambios o modificaciones que se realicen al sistema sin la aprobación expresa de Dell podrían anular su autoridad para operarlo.

Este aparato cumple con la Parte 15 de las Reglas de la FCC. La operación está sujeta a las dos condiciones siguientes:

- Este aparato no puede causar interferencias dañinas.
- Este aparato debe aceptar todas las interferencias recibidas, incluidas aquellas que puedan causar un funcionamiento indeseado.

Clase A

Este equipo ha sido probado y se ha comprobado que cumple con los límites para un dispositivo digital de Clase A de acuerdo con la Parte 15 de las Reglas de la FCC. Dichos límites se establecieron para proporcionar una protección razonable contra interferencias perjudiciales al operar el equipo en un entorno comercial. Este equipo genera, utiliza y puede emitir energía de radiofrecuencia y, si no se instala y utiliza según las instrucciones del manual proporcionado por el fabricante, puede causar interferencias dañinas a las comunicaciones de radio. Es probable que la operación de este equipo en un área residencial cause interferencias dañinas, en cuyo caso será necesario que corrija dichas interferencias a su propio costo.

Clase B

Este equipo ha sido probado y se ha comprobado que cumple con los límites para un dispositivo digital de Clase B de acuerdo con la Parte 15 de las Reglas de la FCC. Dichos límites se establecieron para proporcionar una protección razonable contra interferencias dañinas en una instalación residencial. Este equipo genera, utiliza y puede emitir energía de radiofrecuencia y, si no se instala y utiliza según las instrucciones del manual proporcionado por el fabricante, puede causar interferencias a las comunicaciones de radio. No obstante, no se garantiza que no se producirá interferencia dentro de una instalación en particular. Si este

equipo causa una interferencia dañina a la recepción de radio o televisión, lo cual se puede determinar encendiendo y apagando el equipo, se le recomienda intentar corregir la interferencia mediante una o más de las siguientes medidas:

- Cambiar la orientación o la ubicación de la antena de recepción.
- Aumentar la distancia entre el equipo y el receptor.
- Conectar el equipo a un tomacorriente de un circuito distinto del que está enchufado el receptor.
- Para obtener ayuda, comuníquese con el distribuidor o con un técnico capacitado en radio y televisión.

Información de identificación de la FCC

La información siguiente se proporciona sobre los dispositivos descritos en este documento de acuerdo con las regulaciones de la FCC:

- Nombre del producto: Proyector DLP®
- Número de modelo: 1800MP/DELL
- Nombre de la compañía:
Dell Inc.
One Dell Way
Round Rock, Texas 78682 USA
512-338-4400

Información de NOM (sólo para México)

La información siguiente se proporciona sobre los dispositivos descritos en este documento de acuerdo con los requerimientos de la Norma Oficial de Mexicana (NOM):

Exportador:	Dell Inc. One Dell Way Round Rock, TX 78682
Importador:	Dell Computer de México, S.A. de C.V. Paseo de la Reforma 2620 - 11° Piso Col. Lomas Altas 11950 México, D.F.
Enviar a:	Dell Computer de México, S.A. de C.V. al Cuidado de Kuehne & Nagel de México S. de R.L. Avenida Soles No. 55 Col. Peñón de los Baños 15520 México, D.F.

Modelo	Voltaje de suministro	Frecuencia	Consumo de energía eléctrica
1800 MP	CA 100-240 V	50-60 Hz	3,0 A

Glosario

ANSI Lumens— Un estándar para medir el brillo. Se calcula dividiendo una imagen de un metro cuadrado en nueve rectángulos iguales, midiendo el lux (o brillo) en el centro de cada rectángulo y creando una media con estos nueve puntos.

Aspect Ratio (relación de aspecto)—La relación de aspecto más popular es 4:3 (4 por 3). Los primeros formatos de televisión y de computadoras eran en una relación de aspecto 4:3, lo que significa que el ancho de la imagen es $\frac{4}{3}$ veces la altura.

Brightness o brillo— La cantidad de luz emitida desde una pantalla o pantalla de proyección o un dispositivo de proyección. El brillo del proyector se mide en lumens ANSI.

Color Temperature o temperatura de color— La apariencia en color de la luz blanca. Una temperatura de color baja implica una luz más cálida (más amarilla/roja) mientras que una temperatura de color alta implica una luz más fría (más azul). La unidad estándar para la temperatura del color es Kelvin (K).

Component Video o video por componentes—Un método para ofrecer una calidad de vídeo en un formato que consiste en la señal de luminancia y dos señales cromáticas separadas definidas como 'Y'Pb'Pr' para componente analógico e 'Y'Cb'Cr' para componente digital. El vídeo componente también está disponible en reproductores de DVD.

Composite Video o video compuesto — Una señal de vídeo que combina la luma (brillo), croma (color), ráfaga (referencia del color), y sinc (señales de sincronización horizontal y vertical) en una onda de señal llevada a cabo en una única pareja de cables. Hay tres tipos de formatos, a saber, NTSC, PAL y SECAM.

Resolución comprimida — Si las imágenes de entrada son de resolución más alta que la resolución nativa del proyector, la imagen resultante será cambiada para que se ajuste la resolución del proyector. La naturaleza de la compresión en un dispositivo digital significa que se pierde algún contenido de la imagen.

Contrast Ratio o relación de contraste— Rango de valores de luz y oscuridad en una imagen, o la relación entre sus valores máximo y mínimo. Hay dos métodos usados en la industria de proyectores para medir la relación:

- 1 *Full On/Off* — mide la relación de la salida de la luz de todas las imágenes blancas (full on) y la salida de la luz de todas las imágenes negras (full off).
- 2 *ANSI* — mide un patrón de 16 rectángulos blanco y negro alternados. La salida de luz promedio de los rectángulos blancos se divide por la salida de luz promedio de los rectángulos negros para determinar la relación de contraste ANSI.

El contraste *Full On/Off* es siempre un número mayor que el contraste ANSI para el mismo proyector.

dB— decibel—Una unidad para expresar la diferencia relativa de potencia o intensidad, usualmente entre señales acústicas o eléctricas, igual a diez veces el logaritmo común del cociente de dos niveles.

Diagonal Screen o pantalla diagonal— Un método para medir el tamaño de una pantalla o una imagen proyectada. Mide de una esquina a la opuesta. Una pantalla de 9 pies de alto y 12 pies de ancho tiene una diagonal de 15 pies. Este documento asume que las dimensiones de la diagonal son para la relación de aspecto tradicional de 4:3 en una imagen de computadora como en el ejemplo anterior.

DLP®— Digital Light Processing™ o procesamiento digital de la luz—Tecnología de pantalla reflejante desarrollada por Texas Instruments usando pequeños espejos manipulados. La luz pasa a través de un filtro de color y se envía a los espejos DLP que arreglan los colores RGB en la imagen proyectada en la pantalla, también conocida como DMD.

DMD— digital Micro- Mirror Device— Cada DMD consiste en miles de espejos de aleación de aluminio microscópicos e inclinados montados en un yugo oculto.

Focal Length o longitud focal— La distancia desde la superficie de un lente a su punto focal.

Frecuencia— Es la tasa de repeticiones en ciclos por segundo de las señales eléctricas. Se mide en Hz.

Hz — Frecuencia de una señal alterna. Ver Frecuencia.

Keystone Correction o corrección trapezoidal— Dispositivo que corrige una imagen de la distorsión (usualmente un efecto de ancho arriba y delgado abajo) de una imagen proyectada causada por un ángulo inapropiado del proyector a la pantalla.

Maximum Distance o distancia máxima— La distancia desde una pantalla que el proyector puede entregar una imagen utilizable (lo suficientemente brillante) en un cuarto totalmente oscuro.

Maximum Image Size o tamaño máximo de imagen— La imagen más grande que el proyector puede lanzar en un cuarto oscuro. Esta normalmente está limitada por el rango focal de la óptica.

Minimum Distance o distancia mínima— La porción más cercana que un proyector puede enfocar una imagen en una pantalla.

NTSC— Comité de Estándares de Televisión Nacional. Estándar de América del Norte para vídeo y emisión, con un formato de vídeo de 525 líneas a 30 cuadros por segundo.

PAL— Línea Alterna de Fase. Un estándar europeo para vídeo y emisión, con un formato de vídeo de 625 líneas a 25 cuadros por segundo.

Reverse Image o image reversa— Característica que permite voltear la imagen en el eje horizontal. Cuando se usa en un ambiente de proyección por adelante, el texto y los gráficos se ven al revés. La imagen reversa se utiliza para proyección desde atrás.

RGB— Red, Green, Blue (rojo, verde y azul)— típicamente usado para describir un monitor que requiere señales separadas para cada uno de los tres colores.

S-Video—Un estándar de transmisión de video que utiliza un conector mini-DIN de 4 pines para enviar información de video sobre dos cables de señal llamados luminancia (brillo, Y) y crominancia (color, C). Al S-video también se le conoce como Y/C.

SECAM— Un estándar de emisión francés e internacional, relacionado con PAL pero con un método distinto para enviar la información del color.

SVGA— Super Video Graphics Array— 800 x 600 pixels.

SXGA— Super Extended Graphics Array— 1280 x 1024 pixels.

UXGA— Ultra Extended Graphics Array—1600 x 1200 pixels.

VGA— Video Graphics Array—640 x 480 pixels.

XGA— Extended Video Graphics Array— 1024 x 768 pixels.

Zoom Lens— Lente con una longitud focal variable que permite al operador moverse la vista hacia adentro o afuera para agrandar o reducir la imagen.

Zoom Lens Ratio o relación de lente zoom— Es la relación entre la imagen más pequeña y la más grande que el lente puede proyectar desde una distancia fija. Por ejemplo, un lente zoom de relación 1.4:1 significa que una imagen de 10 pies sin zoom sería una imagen de 14 pies con zoom completo.

Índice

A

- Ajuste de la imagen proyectada 14
 - Aumento de la altura del proyector 14
 - Disminución de la altura del proyector 14
 - Botón del elevador 14
 - Pie elevador 14
 - Rueda de ajuste de la inclinación 14
- Ajuste del enfoque y zoom del proyector 15
 - Anillo de enfoque 15
 - Lengüeta de zoom 15
- Ajuste del tamaño de la imagen de proyección 16

C

- Cambio de la lámpara 36
- Conectar una computadora con un cable RS232 12
- Conexión del proyector
 - Cable de alimentación 8, 9, 10, 11, 12
 - Cable de video compuesto 10
 - Cable D-sub a YPbPr 11
 - Cable RS232 12
 - Cable S-video 9
 - Cable USB 8

Cable VGA a VGA 8

Conectar con un cable componente 11

Conectar con un cable compuesto 10

Conectar con un cable S-video 9

Conexión a la computadora 8

Contacto con Dell 5, 18, 36

Control remoto 19

D

Dell

- Contactar 43

E

- Encendido/Apagado del proyector
 - Apagado del proyector 13
 - Encendido del proyector 13
- Especificaciones
 - Ambiente 40
 - Audio 40
 - Brillo 39
 - Color visible 39
 - Compatibilidad del video 39
 - Conectores I/O 40
 - Consumo de energía 40
 - Dimensiones 40
 - Distancia de proyección 39

- Frecuencia H. 39
- Frecuencia V. 39
- Fuente de alimentación 39
- Lámpara 39
- Lente de proyección 39
- Modos de compatibilidad 42
- Nivel de ruido 40
- Número de píxeles 39
- Peso 40
- Protocolo RS232 41
- Regulación 40
- Tamaño de la pantalla de proyección 39
- Tasa de contraste 39
- Uniformidad 39
- Válvula de luz 39
- Velocidad de la rueda del color 39

M

- Menú en pantalla 21
 - AJUSTE AUTOMÁT. 22
 - CONFIGURAR 22
 - IDIOMA 27
 - IMAGEN (en Modo PC) 23
 - IMAGEN (en Modo Video) 23
 - LÁMPARA 26
 - MENÚ PRINCIPAL 21
 - PANTALLA (en Modo PC) 24
 - PANTALLA (en Modo Video) 25
 - PREFERENCIAS 28
 - SELECC. ENTRADA 21

P

- Panel de control 17
- Puertos de conexión
 - Agujero de bloqueo Kensington 7
 - Conector de entrada de audio 7
 - Conector de entrada de video 7
 - Conector de entrada VGA-A 7
 - Conector de entrada VGA-B 7
 - Conector de salida de audio 7
 - Conector de salida VGA-A 7
 - Conector para S-video 7
 - Conector remoto USB 7
 - Conector RS232 7

S

- Solución de problemas 31
 - Contacto con Dell 31
- Soporte
 - Cómo ponerse en contacto con Dell 43

U

- Unidad principal 6
 - Anillo de enfoque 6
 - Botón del elevador 6
 - Conector del cable de alimentación 6
 - Lengüeta de zoom 6
 - Lente 6
 - Receptor del control remoto 6

Proiettore Dell™ 1800MP

Manuale di istruzioni

Note e avvisi



N.B.: la dicitura N.B. indica informazioni importanti che contribuiscono a migliorare l'utilizzo del proiettore.



AVVISO: la dicitura AVVISO indica un danno potenziale all'hardware o perdita di dati e spiega come evitare il problema.



ATTENZIONE: la dicitura ATTENZIONE indica un rischio di danni materiali, lesioni personali o morte.

Le informazioni contenute nel presente documento sono soggette a modifiche senza preavviso.

© 2006 Dell Inc. Tutti i diritti riservati.

È severamente vietata la riproduzione, con qualsiasi strumento, senza l'autorizzazione scritta di Dell Inc..

Marchi utilizzati in questo testo: *Dell*, il logo *DELL*, *Dimension*, *OptiPlex*, *Dell Precision*, *Latitude*, *Inspiron*, *DellNet*, *PowerApp*, *PowerEdge*, *PowerConnect* e *PowerVault* sono marchi di fabbrica di Dell Inc.; DLP® e il logo DLP sono marchi registrati di Texas Instruments; *Microsoft* e *Windows* sono marchi registrati di Microsoft Corporation; *Macintosh* è un marchio registrato di Apple Computer, Inc.

Altri marchi di fabbrica e nomi commerciali possono essere utilizzati in questo documento sia in riferimento alle aziende che rivendicano il marchio e i nomi sia in riferimento ai prodotti stessi. Dell Inc. nega qualsiasi partecipazione di proprietà relativa a marchi di fabbrica e nomi commerciali diversi da quelli di sua proprietà.

Restrizioni e clausole esonerative di responsabilità

Le informazioni contenute in questo documento, incluse tutte le istruzioni, messaggi di attenzione, approvazioni e certificazioni, sono state fornite dal costruttore e non sono state verificate o collaudate separatamente da Dell. Dell non è responsabile per i danni causati dalla mancata applicazione di queste istruzioni.

Tutte le dichiarazioni o le rivendicazioni riguardanti le proprietà, capacità, velocità o requisiti del componente a cui si fa riferimento in questo documento sono state effettuate dal costruttore e non da Dell. Dell specificatamente nega qualsiasi conoscenza della precisione, completezza o prova di tali dichiarazioni.

Modello 1800MP

Settembre 2006 Rev. A00

Sommario

1	Descrizione del proiettore Dell	5
	Informazioni sul proiettore	6
2	Collegamento del proiettore	7
	Collegamento a un computer	8
	Collegamento a un lettore DVD	9
	Collegamento di un lettore DVD mediante cavo S-Video	9
	Collegamento di un lettore DVD mediante cavo Composito	10
	Collegamento a un lettore DVD mediante cavo Component	11
	Opzioni di installazione professionali:	12
3	Uso del proiettore	13
	Accensione del proiettore	13
	Spegnimento del proiettore	13
	Regolazione dell'immagine proiettata	14
	Aumentare l'altezza del proiettore	14
	Ridurre l'altezza del proiettore	14
	Regolazione della messa a fuoco del proiettore	15
	Regolazione delle dimensioni dell'immagine	16
	Utilizzo del pannello di controllo	17

Utilizzo del telecomando	19
Utilizzo del menu a schermo	21
Menu principale	22
Selez. input	22
Reg. Autom.	22
Impostaz	23
IMMAGINE (in modalità PC)	24
IMMAGINE (in modalità Video)	24
VISUALIZZA (in modalità PC)	25
VISUALIZZA (in modalità Video)	26
LAMPADA	27
LINGUA	28
Preferenze	29
4 Risoluzione dei problemi del proiettore	33
Sostituzione della lampada	38
5 Specifiche tecniche	41
6 Contattare Dell	45
7 Appendice: Avvisi normativi	73
Dichiarazione FCC (solo Stati Uniti)	73
Informazioni NOM (solo Messico)	74
8 Glossario	75

Descrizione del proiettore Dell

Il proiettore viene fornito con gli elementi indicati di seguito. Assicurarsi che la fornitura sia completa e rivolgersi a Dell se manca qualcosa.

Contenuto della confezione

Cavo di alimentazione da 1,8 m (3 m nel continente americano) Cavo VGA da 1,8 m (da VGA a VGA)

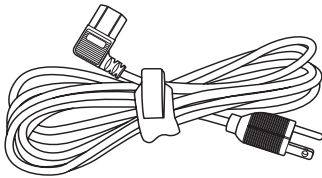

Batterie (2)

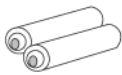

Documentazione

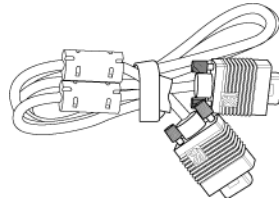

Telecomando



Borsa di trasporto



Informazioni sul proiettore

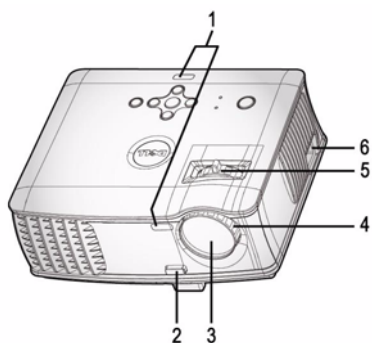

1	Ricevitore del telecomando
2	Pulsante di elevazione
3	Obiettivo
4	Ghiera di messa a fuoco
5	Linguetta dello zoom
6	Connettore di alimentazione

Collegamento del proiettore

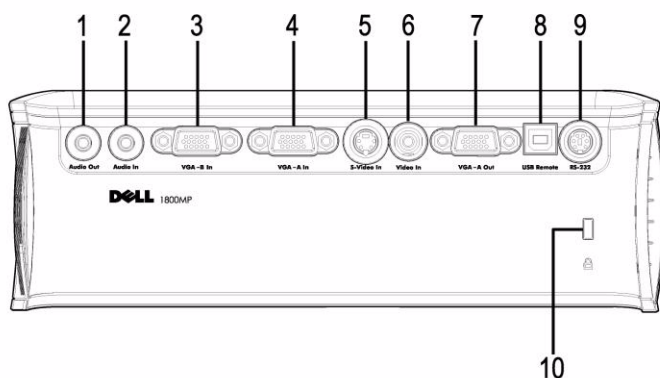

1	Connettore di uscita audio
2	Connettore di ingresso audio
3	Connettore ingresso VGA-B
4	Connettore ingresso VGA-A
5	Connettore S-Video
6	Connettore di ingresso video
7	Connettore uscita VGA-A
8	Connettore remoto USB
9	Connettore RS232
10	Foro per lucchetto Kensington



Circuito monitor solo da ingresso VGA-A a uscita VGA-A.

Collegamento a un computer

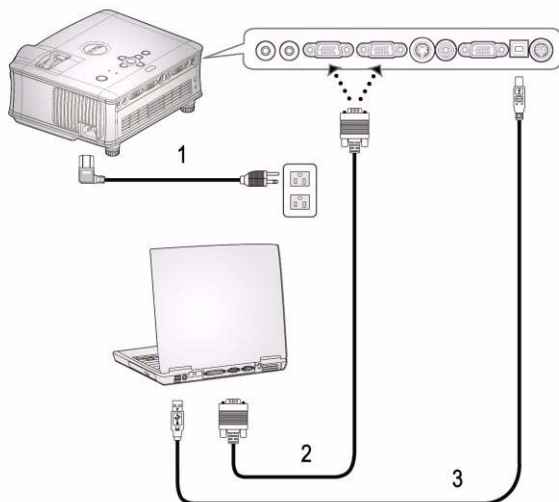

1	Cavo di alimentazione
2	Cavo da VGA a VGA
3	Cavo USB

 Il cavo USB non viene fornito da Dell.

Collegamento a un lettore DVD

Collegamento di un lettore DVD mediante cavo S-Video

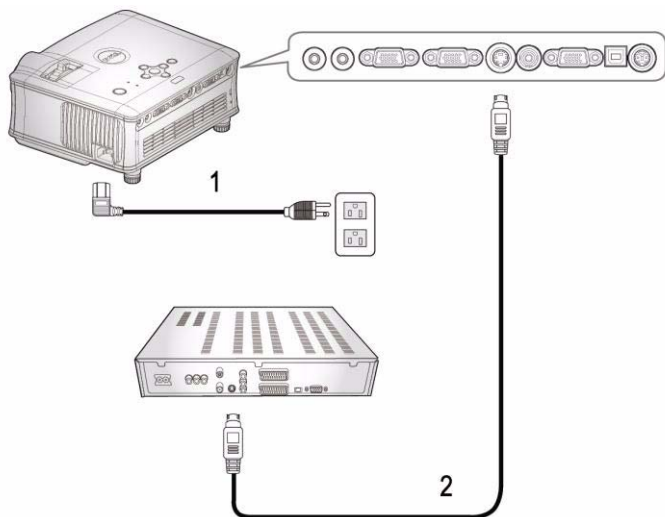

1	Cavo di alimentazione
2	Cavo S-Video



Il cavo S-Video non viene fornito da Dell.

Dal sito Web di Dell è possibile acquistare la prolunga S-Video (15 m / 30 m).

Collegamento di un lettore DVD mediante cavo Composito

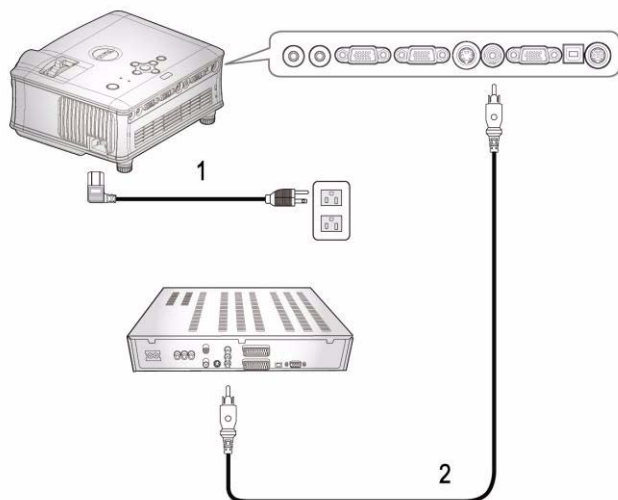

1	Cavo di alimentazione
2	Cavo video Composito

 Il cavo Composito non viene fornito da Dell.
Dal sito Web di Dell è possibile acquistare la prolunga Video composito (15 m / 30 m).

Collegamento a un lettore DVD mediante cavo Component

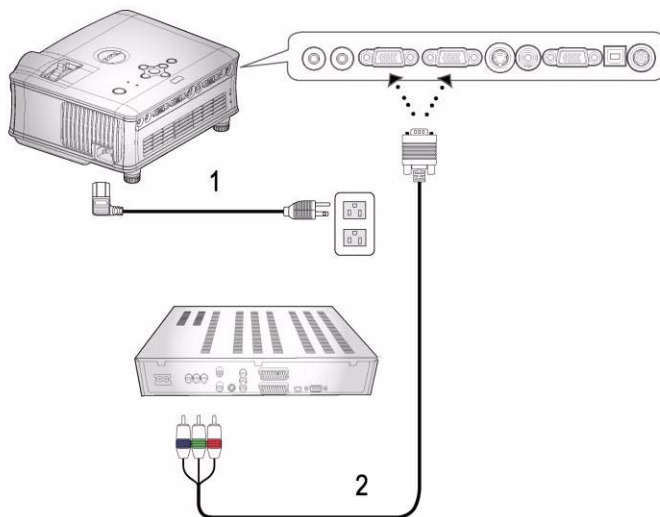

1	Cavo di alimentazione
2	Cavo da VGA a YPbPr



Il cavo da VGA a YPbPr non viene fornito da Dell.
Dal sito Web di Dell è possibile acquistare la prolunga da VGA a YPbPr (15 m / 30 m).

Opzioni di installazione professionali:

Collegamento ad un computer mediante un cavo RS232

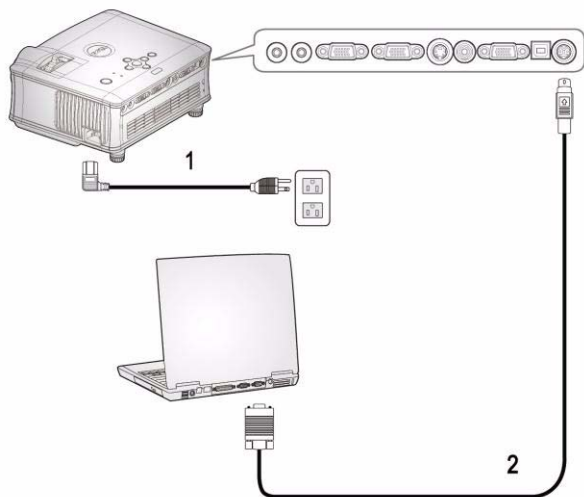

1	Cavo di alimentazione
2	Cavo RS232

 Il cavo RS232 non viene fornito da Dell.

Uso del proiettore

Accensione del proiettore

 **N.B.:** accendere il proiettore prima di accendere la sorgente video. La spia di colore blu sul pulsante di accensione lampeggia finché non viene premuto.

- 1 Rimuovere il copriobiettivo.
- 2 Collegare il cavo di alimentazione e i cavi del segnale appropriati al tipo di collegamento. Per informazioni sul collegamento del proiettore, vedere "Collegamento del proiettore" a pagina 7.
- 3 Premere il pulsante di alimentazione (vedere "Utilizzo del pannello di controllo" a pagina 17 per individuare l'ubicazione del pulsante). Viene visualizzato il logo Dell per 30 secondi.
- 4 Accendere la sorgente video (computer, lettore DVD, ecc.). Il proiettore rileva automaticamente la sorgente.

Se sullo schermo compare il messaggio "Ricerca segnale . . .", assicurarsi che i cavi appropriati siano collegati saldamente.

Se al proiettore sono collegate più sorgenti, premere il tasto **Sorgente** sul telecomando o sul pannello di controllo per selezionare la sorgente desiderata.

Spegnimento del proiettore

 **AVVISO:** Il cavo di alimentazione non deve essere scollegato finché le ventole non si sono spente oppure il pulsante di accensione non inizia a lampeggiare, come spiegato nella procedura che segue.

- 1 Premere il pulsante di alimentazione.
- 2 Premere nuovamente il pulsante di alimentazione. Le ventole di raffreddamento continuano a funzionare per 60 secondi.
- 3 Scollegare il cavo di alimentazione dalla presa elettrica e dal proiettore.

N.B.: se viene premuto il pulsante di alimentazione mentre il proiettore è in funzione, sullo schermo verrà visualizzato il messaggio "Power Off the Lamp?" (Spegner la lampadina?). Premere un tasto sul pannello di controllo per eliminare il messaggio o ignorarlo e il messaggio scomparirà dopo 3 secondi.

Regolazione dell'immagine proiettata

AUMENTARE L'ALTEZZA DEL PROIETTORE

- 1 Premere il pulsante di elevazione.
- 2 Sollevare il proiettore fino all'angolo di proiezione desiderato, quindi lasciare il pulsante per bloccare il piedino di elevazione in posizione.
- 3 Utilizzare la rotellina di regolazione dell'inclinazione per mettere a punto l'angolatura dello schermo.

RIDURRE L'ALTEZZA DEL PROIETTORE

- 1 Premere il pulsante di elevazione.
- 2 Abbassare il proiettore, quindi lasciare il pulsante per bloccare il piedino di elevazione in posizione.

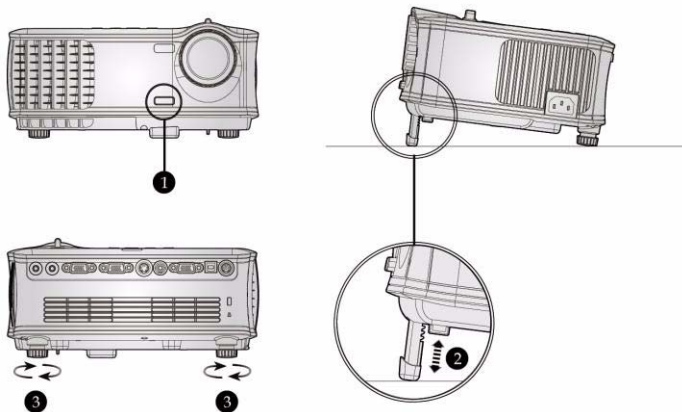

1	Pulsante di elevazione
2	Piedino di elevazione
3	Rotellina di regolazione dell'inclinazione

Regolazione della messa a fuoco del proiettore

⚠ ATTENZIONE: prima di rimuovere o riporre il proiettore nella sua custodia, per evitare di danneggiarlo, assicurarsi che le lenti dello zoom e il piedino di elevazione siano completamente rientrati.

- 1 Ruotare la linguetta dello zoom per ingrandire o ridurre la visualizzazione.
- 2 Ruotare la ghiera di messa a fuoco fin quando l'immagine non è chiara. Il proiettore può essere messo a fuoco su distanze da 1,5 m fino a 12 m.

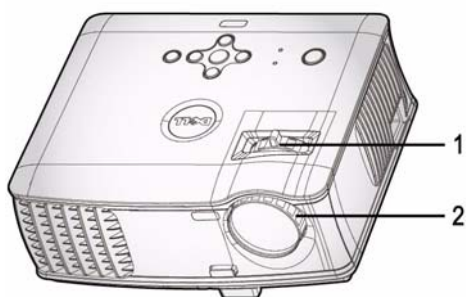

1	Linguetta dello zoom
2	Ghiera di messa a fuoco

Regolazione delle dimensioni dell'immagine

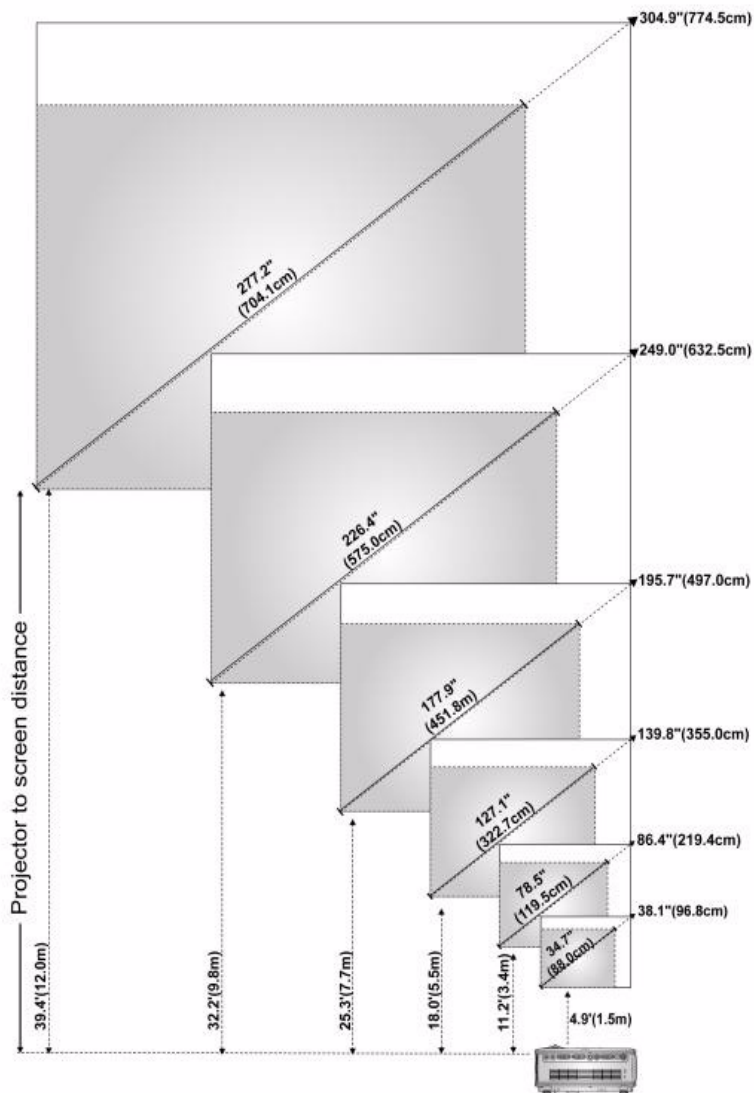



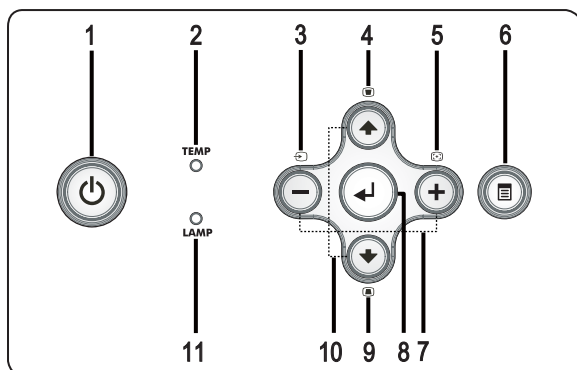

Schermo (diagonale)	Max.	96,8 cm	219,4 cm	355,0 cm	497,0 cm	632,5 cm	774,5 cm
	Min.	88,0 cm	199,5 cm	322,7 cm	451,8 cm	575,0 cm	704,1 cm
Dimensioni schermo	Max. (larg. x alt.)	30,5" x 22,9"	69,1" x 51,8"	111,8" x 83,9"	156,5" x 17,4"	199,2" x 149,4"	243,9" x 183,0"
		(77,5cm x 58,1cm)	(175,6cm x 131,7cm)	(284,0cm x 213,0cm)	(397,6cm x 298,2cm)	(506,0cm x 379,5cm)	(619,6cm x 464,7cm)
	Min. (larg. x alt.)	27,7" x 20,8"	62,8" x 47,1"	101,6" x 76,2"	142,3" x 106,7"	181,1" x 135,8"	221,8" x 166,3"
		(70,4cm x 52,8cm)	(159,6cm x 119,7cm)	(258,2cm x 193,6cm)	(361,4cm x 271,1cm)	(460,0cm x 345,0cm)	(563,3cm x 422,5cm)
Distanza		1,5 m	3,4 m	5,5 m	7,7 m	9,8 m	12,0 m
* Questo grafico viene fornito solo a titolo di riferimento per l'utente.							

Utilizzo del pannello di controllo



1 Alimentazione

Accende/spegne il proiettore. Per ulteriori informazioni, vedere "Accensione del proiettore" a pagina 13 e "Spegnimento del proiettore" a pagina 13.

2	Spia di avviso TEMP	<ul style="list-style-type: none"> • Se la spia luminosa TEMP (temperatura) è di colore arancione fisso, il proiettore si è surriscaldato. Lo schermo si spegne automaticamente. Riaccendere lo schermo solo dopo che il proiettore si è raffreddato. Se il problema persiste, rivolgersi a Dell. • Se la spia luminosa TEMP lampeggia di colore arancione, la ventola del proiettore è guasta e il proiettore si spegne automaticamente. Se il problema persiste, rivolgersi a Dell.
3	Sorgente	Quando al proiettore sono collegate più sorgenti, premere questo pulsante per scorrere tra le sorgenti RGB analogica, Composito, Component-i, S-Video, YPbPr analogica.
4	Regolazione della distorsione trapezoidale (keystone)	Premere questo pulsante per regolare la distorsione dell'immagine causata dall'inclinazione del proiettore (± 16 gradi).
5	Risincronizzazione	Premere questo pulsante per sincronizzare il proiettore con la sorgente d'ingresso. Il pulsante Risincronizzazione non funziona se è visualizzato il menu a schermo.
6	Menu	Premere questo pulsante per attivare il menu a schermo. Utilizzare i tasti direzionali e il pulsante Menu per spostarsi all'interno del menu a schermo.
7	Pulsanti  e 	Premere questo pulsante per regolare l'impostazione attiva del menu a schermo.
8	Invio	Premere questo pulsante per confermare la selezione effettuata.
9	Regolazione della distorsione trapezoidale (keystone)	Premere questo pulsante per regolare la distorsione dell'immagine causata dall'inclinazione del proiettore (± 16 gradi).
10	Su  e  Giù	Premere questi pulsanti per selezionare le voci del menu a schermo.

11 Spia di avviso LAMP

Se la spia luminosa LAMP (lampadina) è di colore arancione fisso, sostituire la lampadina. Se la spia LAMP di colore arancione lampeggia, il sistema è guasto e il proiettore si spegne automaticamente. Se il problema persiste, rivolgersi a Dell.

Utilizzo del telecomando

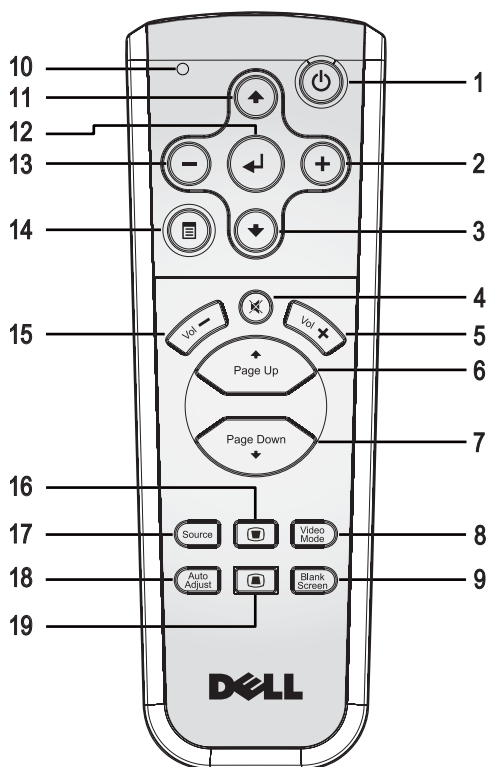

1 Alimentazione

Accende/spegne il proiettore. Per ulteriori informazioni, vedere "Accensione del proiettore" a pagina 13 e "Spegnimento del proiettore" a pagina 13.

2	+	Premere questo pulsante per regolare l'impostazione attiva del menu a schermo.
3	Pulsante Giù ↵	Premere questo pulsante per selezionare le voci del menu a schermo.
4	Mute	Premere questo pulsante per azzerare/ripristinare il volume dell'altoparlante del proiettore.
5	Volume +	Premere questo pulsante per alzare il volume.
6	Pagina ↶	Premere questo pulsante per passare alla pagina precedente.
7	Pagina ↷	Premere questo pulsante per passare alla pagina successiva.
8	Modalità video	Il microproiettore Dell 1800MP è dotato di configurazioni preimpostate ottimizzate per la visualizzazione di dati (grafica PC) o video (filmati, giochi, ecc.). Premere il pulsante Modalità video per attivare la modalità PC , Film , Giochi , sRGB o Pers. (questa modalità consente all'utente di impostare e salvare le impostazioni preferite). Premere il pulsante Modalità video una volta per visualizzare la modalità corrente di visualizzazione. Premere nuovamente il pulsante Modalità video per selezionare una delle modalità disponibili.
9	Schermo vuoto	Premere questo pulsante per nascondere l'immagine; premerlo nuovamente per riprendere la visualizzazione dell'immagine.
10	Spia LED	Spia indicatrice.
11	Pulsante Su ↵	Premere questo pulsante per selezionare le voci del menu a schermo.
12	Pulsante Invio	Premere questo pulsante per confermare la selezione effettuata.
13	-	Premere questo pulsante per regolare l'impostazione attiva del menu a schermo.
14	Menu	Premere questo pulsante per attivare il menu a schermo.
15	Volume -	Premere questo pulsante per abbassare il volume.

16	Regolazione della distorsione trapezoidale (keystone)	Premere questo pulsante per regolare la distorsione dell'immagine causata dall'inclinazione del proiettore (± 16 gradi).
17	Sorgente	Premere questo pulsante per selezionare una delle sorgenti RGB analogica, RGB digitale, Composita, Component-i, S-video o YPbPr analogica.
18	Auto adjust (regolazione automatica)	Premere questo pulsante per sincronizzare il proiettore con la sorgente d'ingresso. Questo pulsante non funziona quando è visualizzato il menu a schermo.
19	Regolazione della distorsione trapezoidale (keystone)	Premere questo pulsante per regolare la distorsione dell'immagine causata dall'inclinazione del proiettore (± 16 gradi).

Utilizzo del menu a schermo

Il proiettore dispone di un menu a schermo multilingue che può essere visualizzato con o senza la presenza di una sorgente d'ingresso.

Nel Menu Principale, premere \ominus o \oplus per passare da una scheda all'altra.

All'interno del sottomenu, premere \blacktriangle o \blacktriangledown per effettuare una selezione. Quando una voce di menu è selezionata assume un colore grigio scuro. Utilizzare i pulsanti \ominus o \oplus sul pannello di controllo o sul telecomando per regolare un'impostazione.

Per tornare indietro al menu principale, premere il pulsante Menu sul pannello di controllo o sul telecomando.

Per chiudere il menu a schermo, aprire la scheda Esci e premere il pulsante **Invio** sul pannello di controllo o sul telecomando.

MENU PRINCIPALE

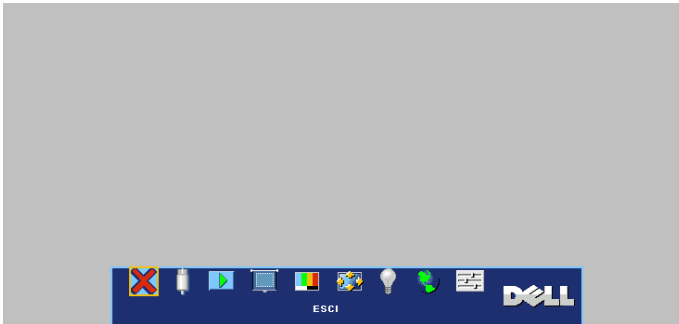

SELEZ. INPUT



SORG. AUTO. (SORGENTE AUTOMATICA)—

Selezionare **Attiva** (impostazione predefinita) per rilevare automaticamente i segnali in ingresso disponibili. Quando il proiettore è acceso e si preme il pulsante **SORGENTE**, esso trova automaticamente il successivo segnale in ingresso disponibile. Selezionare **Disatt.** per bloccare il segnale in ingresso corrente. Quando è selezionato **Disatt.** e

si preme il pulsante **SOURCE**, è possibile selezionare il segnale in ingresso da utilizzare.

VGA—Premere **ENTER** per rilevare il segnale VGA.

S-VIDEO—Premere **ENTER** per rilevare il segnale S-Video.

VIDEO COMP.—Premere **ENTER** per rilevare il segnale Video Composito.

REG. AUTOM.



Selezionare per mostrare le informazioni "Regolazione automatica in corso...".





IMPOSTAZ



DIST. TRAPEZ. V. (DISTORSIONE TRAPEZOIDALE VERTICALE)—

Permette di regolare la distorsione dell'immagine causata dall'inclinazione del proiettore.

MOD. PROIETTORE—Selezionare la modalità di presentazione dell'immagine:

-  Proiezione frontale-Scrivania (impostazione predefinita).
-  Proiezione frontale-Montatura dall'alto- Il proiettore capovolge l'immagine per consentire la proiezione dall'alto.
-  Proiezione posteriore-Scrivania — Il proiettore inverte l'immagine in modo che sia possibile proiettarla da dietro uno schermo traslucido.
-  Proiezione posteriore-Montatura dall'alto- Il proiettore inverte e capovolge l'immagine. È possibile proiettare le immagini da dietro uno schermo traslucido utilizzando una proiezione con montatura dall'alto.

PROPORZIONI—Selezionare un rapporto di formato per impostare le proporzioni dello schermo.

- 1:1 — La sorgente in ingresso sarà visualizzata senza rapporto di scala.
Utilizzare il formato 1:1 se si impiega uno dei seguenti cavi:
 - Cavo VGA e computer hanno una risoluzione inferiore a XGA (1024 x 768)
 - Cavo Component (576p/480i/480p)
 - Cavo S-Video
 - Cavo Composito
- 16:9 — La sorgente in ingresso viene visualizzata in scala in modo da adattarla alla larghezza dello schermo.
- 4:3 — La sorgente in ingresso viene visualizzata in scala in modo da adattarla allo schermo.
Utilizzare i formati 16:9 e 4:3 se si utilizza uno dei seguenti elementi:
 - Risoluzione del computer superiore a XGA
 - Cavo Component (1080i o 720p)

INFO PROIETTORE—Premere per visualizzare il nome del modello del proiettore, la risoluzione corrente e il numero di serie del proiettore (PPID#).

IMMAGINE (IN MODALITÀ PC)



LUMINOSITÀ—Utilizzare \ominus e \oplus per regolare la luminosità dell'immagine.

CONTRASTO—Utilizzare \ominus e \oplus per controllare il grado di differenza tra le aree più chiare e quelle più scure dell'immagine. La regolazione del contrasto modifica la quantità di nero e di bianco presenti nell'immagine.

TEMP. COLORE (TEMPERATURA COLORE)—Regola la temperatura del colore. Con una temperatura più alta lo schermo appare più blu, mentre con una temperatura più bassa lo schermo appare più rosso. La Modalità Utente attiva i valori nel menu di impostazione del colore.

REGOL. COLORE—Consente di regolare manualmente i colori rosso, verde e blu.

IMMAGINE (IN MODALITÀ VIDEO)



LUMINOSITÀ—Utilizzare \ominus e \oplus per regolare la luminosità dell'immagine.

CONTRASTO—Utilizzare \ominus e \oplus per controllare il grado di differenza tra le aree più chiare e quelle più scure dell'immagine. La regolazione del contrasto modifica la quantità di nero e di bianco presenti nell'immagine.

SATURAZIONE—L'impostazione di saturazione regola la sorgente video da bianco e nero a colore pienamente saturo. Premere \ominus per ridurre la quantità di colori presenti nell'immagine e \oplus per aumentarla.

NITIDEZZA—Premere \ominus per ridurre la nitidezza e \oplus per aumentarla.

TINTA—Premere \ominus per aumentare la quantità di verde presente nell'immagine e \oplus per aumentare la quantità di rosso presente nell'immagine.



TEMP. COLORE (TEMPERATURA COLORE)—Regola la

temperatura del colore. Con una temperatura più alta lo schermo appare più blu, mentre con una temperatura più bassa lo schermo appare più rosso. La Modalità Utente attiva i valori nel menu di impostazione del colore.

REGOL. COLORE—Consente di regolare manualmente i colori rosso, verde e blu.

VISUALIZZA (IN MODALITÀ PC) 



MOD. VIDEO—Selezionare una modalità per

ottimizzare lo schermo sulla base dell'uso che si sta facendo del proiettore: **PC**, **FILM**, **sRGB**, (offre una rappresentazione dei colori più accurata) e **GIOCHI** e **PERS.** (consente all'utente di impostare le regolazioni che desidera). Se si regolano le impostazioni di **Intensità bianco** o di **Degamma**, il proiettore passa automaticamente a **PERS.**

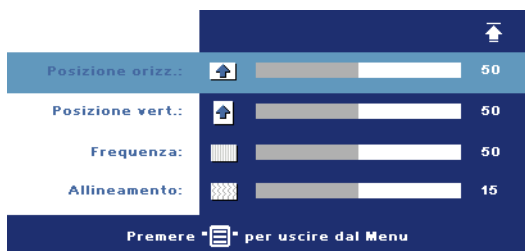

TIPO SEGNALE—Consente di selezionare un tipo di segnale tra RGB, YCbCr e

YPbPr.

INTENSITÀ BIANCO—L'impostazione 0 consente di massimizzare la riproduzione del colore, mentre l'impostazione 10 permette di massimizzare la luminosità.

DEGAMMA—Regolare tra i 4 valori predefiniti per modificare il modo in cui i colori vengono visualizzati sullo schermo.

POSIZIONE ORIZZ.—Premere ⊖ per regolare la posizione orizzontale dell'immagine verso sinistra e ⊕ per regolarla verso destra.

POSIZIONE VERT.—Premere ⊖ per regolare la posizione verticale dell'immagine verso il basso e ⊕ per regolarla verso l'alto.

FREQUENZA—Consente di modificare la frequenza di clock dei dati del display in modo che coincida con la frequenza della scheda grafica del computer. Se viene visualizzata una barra verticale intermittente, usare il controllo **Frequenza** per minimizzare tali barre. Questa funzione consente una regolazione approssimativa del segnale.

ALLINEAMENTO—Sincronizza la fase del segnale visualizzato con la scheda grafica. In caso di immagini instabili o sfarfallio, usare la funzione **Allineamento** per correggere il problema. Questa funzione consente una regolazione ottimale del segnale.

VISUALIZZA (in modalità Video)



MOD. VIDEO—Selezionare una modalità per ottimizzare lo schermo sulla base dell'uso che si sta facendo del proiettore: **PC**, **FILM**, **sRGB**, (offre una rappresentazione dei colori più accurata) e **GIOCHI** e

PERS. (consente all'utente di impostare le regolazioni che desidera). Se si regolano le impostazioni di **Intensità bianco** o di **Degamma**, il proiettore passa automaticamente a **PERS.**.

TIPO SEGNALE—Consente di selezionare un tipo di segnale tra RGB, YCbCr e YPbPr.

INTENSITÀ BIANCO—L'impostazione 0 consente di massimizzare la riproduzione del colore, mentre l'impostazione 10 permette di massimizzare la luminosità.

DEGAMMA—Regolare tra i 4 valori predefiniti per modificare il modo in cui i colori vengono visualizzati sullo schermo.

LAMPADA

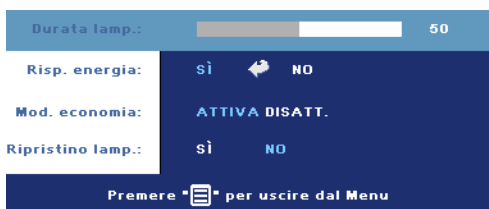

DURATA LAMP.—Visualizza le ore di uso dal momento in cui è stato reimpostato il timer della lampadina.

RISPARMIO ENERGIA—

Selezionare **ATTIVA** per impostare il tempo di ritardo della modalità di risparmio

energetico. Il ritardo è il tempo che dovrà attendere il proiettore in assenza di segnale affinché passi in modalità di risparmio energetico. Al trascorrere di questo periodo di tempo, il proiettore passa in modalità risparmio energetico (spia di alimentazione di colore arancione) e spegne la lampadina. La modalità normale viene ripristinata quando il proiettore rileva la presenza di segnale in ingresso o quando si preme il pulsante di alimentazione. Dopo due ore, il proiettore si spegne automaticamente (spia di alimentazione di colore blu) e occorrerà premere il pulsante di alimentazione per accenderlo.

MOD. ECONOMIA—Selezionare **ATTIVA** per utilizzare il proiettore a un livello di alimentazione ridotto (190 Watt), il che consente di prolungare la vita della lampadina e di ottenere un funzionamento più silenzioso e una luminosità meno intensa dell'immagine a schermo. Selezionare **DISATT.** per il funzionamento al livello normale (255 Watt).

RIPRISTINO LAMP.—Dopo aver installato una nuova lampadina, selezionare **Sì** per reimpostare il timer della lampadina.

LINGUA

Lingua: English

- Deutsch
- Français
- Italiano
- Español
- Polski
- Svenska

↓

Premere  per uscire dal Menu

↑



Lingua: Nederlands

- Português Ibérico
- 日本語
- 繁體中文
- 简体中文
- 한국어

Premere  per uscire dal Menu

PREFERENZE



VOLUME—Premere  per ridurre il volume e  per aumentare il volume.

MUTE—Consente di disattivare l'audio.

BLOCCO MENU—Selezionare **ATTIVA** per attivare il blocco menu per nascondere il menu OSD. Per disabilitare il blocco menu, tenere premuto il pulsante Menu sul pannello di controllo o sul telecomando per 15 secondi.

TIMEOUT MENU—Regolare il ritardo di tempo del Tempo vis. OSD. L'impostazione predefinita è 30 secondi.

PASSWORD—Proteggere il proiettore e limitare l'accesso con una password. Questa funzione di sicurezza consente di impostare una serie di limitazioni di accesso per proteggere la privacy e impedire agli altri di utilizzare il proiettore. Ciò significa che il proiettore non può essere utilizzato se non si dispone di un'autorizzazione, e quindi funziona come caratteristica antifurto.

Quando la protezione tramite password è abilitata (**Attiva**), viene visualizzata una schermata per la protezione con password che richiede di immettere una password al momento dell'inserimento del cavo di alimentazione nella presa elettrica e l'apparecchio viene acceso per la prima volta. Per impostazione predefinita, questa funzione è disabilitata. È possibile abilitare questa funzione utilizzando il menu Password. Questa funzione di protezione con password verrà attivata la volta successiva che verrà acceso il proiettore. Se viene abilitata questa funzione, verrà richiesto di immettere la password del proiettore dopo l'accensione del proiettore.

1 Richiesta di prima immissione della password:

- a** Selezionare il menu **Preferenze**, premere **Invio** e selezionare **Password** per **ABILITARE** l'impostazione della password.

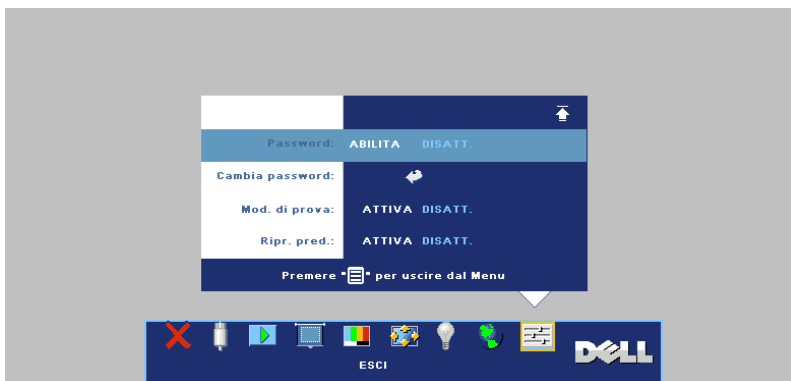

- b** L'abilitazione della funzione Password aprirà una schermata dove dovrà essere immesso un numero a 4 cifre e premere il pulsante **INVIO**.



- c** Per confermare, immettere di nuovo la password.
 - d** Se la verifica della password ha esito positivo, è possibile riprendere ad accedere alle funzioni del proiettore e alle relative utilità.
- 2** In caso di password non corretta, si avranno a disposizione altre 2 possibilità. Dopo tre tentativi falliti, il proiettore si spegnerà automaticamente.



N.B.: Se si dimentica la password, contattare Dell o personale di assistenza qualificato.

- 3 Per disabilitare la funzione password, selezionare **DISATT.** e immettere la password per disabilitare la funzione.



CAMBIA PASSWORD—Digitare la password originale, quindi immettere la nuova password e confermare di nuovo la nuova password.



MOD. DI PROVA—Selezionare **ATTIVA** per attivare il **Test diagnost.** predefinito per verificare la messa a fuoco e la risoluzione. Premere il pulsante **Menu** per spegnere il **Mod. di prova.**

RIPRISTINO PRED.—Selezionare **ATTIVA** per reimpostare la configurazione predefinita di fabbrica del proiettore. Vengono ripristinate sia le impostazioni relative all'immagine del computer che quelle relative all'immagine video.



Risoluzione dei problemi del proiettore





Se si verificano problemi con il proiettore, consultare i seguenti consigli per la risoluzione dei problemi. Se il problema persiste, rivolgersi a Dell.

Problema

Assenza di immagine sullo schermo

Possibile soluzione

- Assicurarsi che il coperchio dell'obiettivo sia stato rimosso e che il proiettore sia acceso.
 - Assicurarsi che la porta grafica esterna sia abilitata. Se si sta usando un computer portatile Dell, premere   (Fn+F8). Per altri computer, vedere la documentazione corrispondente.
 - Assicurarsi che tutti i cavi siano collegati saldamente. Vedere Collegamento del proiettore a pagina 7.
 - Assicurarsi che i piedini dei connettori non siano piegati o rotti.
 - Assicurarsi che la lampadina sia installata correttamente (vedere Sostituzione della lampada a pagina 38).
 - Utilizzare **Mod. di prova** nel menu **Preferenze**. Accertarsi che i colori dello schema di prova siano corretti.
-

Problema (continua)	Possibile soluzione (continua)
Immagine parziale, in scorrimento o visualizzata parzialmente	<p>1 Premere il pulsante di Risincronizzazione sul telecomando o sul pannello di controllo.</p> <p>2 Se si utilizza un computer portatile Dell, impostare la risoluzione del computer su XGA (1024 x 768):</p> <p>a Fare clic con il pulsante destro del mouse su un'area vuota del desktop di Windows, fare clic su Proprietà e selezionare la scheda Impostazioni.</p> <p>b Verificare che l'impostazione sia 1024 x 768 pixel per la porta monitor esterna.</p> <p>c Premere   (Fn+F8).</p> <p>Se si incontrano delle difficoltà nel cambiare la risoluzione o il monitor si blocca, riavviare tutte le apparecchiature e il proiettore.</p> <p>Se non si utilizza un computer portatile Dell, vedere la documentazione corrispondente al prodotto utilizzato.</p>
Lo schermo non visualizza la presentazione	Se si sta usando un computer portatile Dell, premere   (Fn+F8).
L'immagine non è stabile o presenta sfarfallii	Regolare l'allineamento utilizzando la scheda Visualizza (solo in modalità PC).
L'immagine visualizzata ha una barra verticale tremolante	Regolare la frequenza utilizzando la scheda Visualizza (solo in modalità PC).
Il colore dell'immagine non è corretto	<ul style="list-style-type: none"> • Se il segnale di uscita della scheda grafica è sincronizzato sul verde e si desidera visualizzare un segnale VGA a 60Hz, attivare il menu OSD in Visualizza, Tipo segnale, quindi selezionare RGB. • Utilizzare Mod. di prova nel menu Preferenze. Accertarsi che i colori dello schema di prova siano corretti.
L'immagine non è a fuoco	<p>1 Regolare la ghiera di messa a fuoco dell'obiettivo del proiettore.</p> <p>2 Assicurarsi che lo schermo del proiettore sia entro la distanza richiesta dal proiettore (da 1,5 m a 12,0 m).</p>

Problema (continua)	Possibile soluzione (continua)
L'immagine proiettata è allungata durante la riproduzione di un DVD da 16:9	<p>Il proiettore rileva automaticamente il DVD da 16:9 e regola il rapporto lunghezza/larghezza a schermo intero con un'impostazione predefinita di 4:3 (Letter Box).</p> <p>Se l'immagine è ancora allungata, sarà necessario impostare il rapporto lunghezza/larghezza come segue:</p> <ul style="list-style-type: none"> • Selezionare il rapporto lunghezza/larghezza a 4:3 del lettore DVD per la riproduzione di un DVD da 16:9. • Se non è possibile selezionare il tipo di rapporto lunghezza/larghezza a 4:3 sul lettore DVD, selezionare il rapporto di formato 4:3 nel menu Impostaz..
Immagine rovesciata	Selezionare Impostaz. dall'OSD e regolare la modalità di proiezione.
La lampadina è fulminata o emette un rumore di scoppio	Al termine della sua vita utile, è possibile che la lampadina provochi un forte rumore di scoppio. In questo caso, il proiettore non si riaccenderà. Per sostituire la lampadina, vedere Sostituzione della lampada a pagina 38.
Il menu OSD non viene visualizzato sullo schermo	Provare a premere il pulsante Menu sul pannello per 15 secondi per sbloccare il menu OSD. Controllare il Blocco menu Blocco menu a pagina 29.
Il telecomando non funziona regolarmente oppure funziona in un campo molto limitato	Le batterie potrebbero essere scariche. Sostituire con 2 batterie nuove tipo AAA.

Segnali guida

Stato del proiettore	Descrizione	Pulsante			Indicatore	
		Alimentazione (blu)	Alimentazione (arancione)	Altro (blu)	Temperatura (arancione)	Lampada (arancione)
Modalità Standby	Proiettore in modalità Standby. Pronto all'accensione.	Lampeggiamento ogni sec.	DISATTIVATO	DISATTIVATO	DISATTIVATO	DISATTIVATO
Modalità riscaldamento	Dopo l'accensione ci vogliono 30 secondi per il riscaldamento.	ATTIVATO	DISATTIVATO	ATTIVATO	DISATTIVATO	DISATTIVATO
Lampada accesa	Proiettore in funzionamento normale. Pronto a visualizzare immagini.	ATTIVATO	DISATTIVATO	ATTIVATO	DISATTIVATO	DISATTIVATO
Modalità raffreddamento	Sistema in raffreddamento per un corretto spegnimento.	ATTIVATO	DISATTIVATO	DISATTIVATO	DISATTIVATO	DISATTIVATO
Modalità Risparmio energetico	La modalità risparmio energetico è stata attivata. Se al proiettore non viene collegato alcun segnale per 2 ore, lo stesso passa alla modalità Standby.	DISATTIVATO	Lampeggiamento ogni sec.	DISATTIVATO	DISATTIVATO	DISATTIVATO
Raffreddamento prima della modalità Risparmio energetico	Ci vogliono 60 secondi per raffreddarsi prima di entrare in modalità risparmio energetico.	DISATTIVATO	ATTIVATO	DISATTIVATO	DISATTIVATO	DISATTIVATO
Proiettore surriscaldato	Le feritoie dell'aria potrebbero essere ostruite o la temperatura ambiente è superiore a 35°C. Il proiettore si spegne automaticamente. Assicurarsi che le feritoie dell'aria non siano bloccate e che la temperatura ambiente sia nella gamma operativa. Se il problema persiste, rivolgersi a Dell.	DISATTIVATO	DISATTIVATO	DISATTIVATO	ATTIVATO	DISATTIVATO
Lampada surriscaldata	Le feritoie dell'aria potrebbero essere ostruite e la lampada si è surriscaldata. Il proiettore si spegne automaticamente. Riaccendere lo schermo solo dopo che il proiettore si è raffreddato. Se il problema persiste, rivolgersi a Dell.	ATTIVATO	DISATTIVATO	DISATTIVATO	ATTIVATO	DISATTIVATO

Il dispositivo guida della lampada si è surriscaldato	Le feritoie dell'aria potrebbero essere ostruite o il dispositivo guida della lampada si è surriscaldato. Il proiettore si spegne automaticamente. Riaccendere lo schermo solo dopo che il proiettore si è raffreddato. Se il problema persiste, rivolgersi alla Dell.	DISATTIVATO	ATTIVATO	DISATTIVATO	ATTIVATO	DISATTIVATO
Rottura della ventola	Una delle ventole è guasta. Il proiettore si spegne automaticamente. Se il problema persiste, rivolgersi alla Dell.	DISATTIVATO	DISATTIVATO	DISATTIVATO	Lampeggiamento ogni 500 ms.	DISATTIVATO
Guasto nel dispositivo guida della lampada	Il dispositivo guida della lampada è guasto. Il proiettore si spegne automaticamente. Scollegare il cavo di alimentazione dopo 3 minuti e riaccendere la visualizzazione. Se il problema persiste rivolgersi alla Dell.	DISATTIVATO	Lampeggiamento ogni sec.	DISATTIVATO	DISATTIVATO	Lampeggiamento ogni sec.
Rottura della ruota dei colori	La ruota dei colori non si avvia. Il sistema è guasto e il proiettore si spegne automaticamente. Scollegare il cavo di alimentazione dopo 3 minuti e riaccendere la visualizzazione. Se il problema persiste rivolgersi alla Dell.	ATTIVATO	DISATTIVATO	DISATTIVATO	DISATTIVATO	Lampeggiamento ogni sec.
Guasto lampada	Lampada difettosa. Sostituire la lampada.	DISATTIVATO	DISATTIVATO	DISATTIVATO	DISATTIVATO	ATTIVATO

Sostituzione della lampada

Sostituire la lampadina quando sullo schermo compare il seguente messaggio: "La lampada sta per terminare la propria vita di esercizio in funzionamento alla massima energia. Sostituzione consigliata! www.dell.com/lamps". Se il problema persiste anche dopo la sostituzione della lampadina, contattare Dell. Per ulteriori informazioni, vedere "Contattare Dell".

⚠ ATTENZIONE: Durante l'uso, la lampadina diventa molto calda. Non cercare di sostituire la lampadina prima di aver lasciato raffreddare il proiettore per almeno 30 minuti.

- 1 Spegnere il proiettore e scollegare il cavo di alimentazione.
- 2 Lasciare che il proiettore si raffreddi per almeno 30 minuti.
- 3 Allentare le 2 viti che fissano il coperchio della lampadina e rimuovere il coperchio.

⚠ ATTENZIONE: Se la lampada si frantuma, fare attenzione ai pezzi rotti che sono taglienti e possono provocare gravi infortuni. Rimuovere tutti i pezzi rotti dal proiettore e gettarli o riciclarli secondo le normative locali vigenti. Per ulteriori informazioni, vedere www.dell.com/hg.

- 4 Allentare le 2 viti che fissano la lampadina.

⚠ ATTENZIONE: Non toccare mai la lampada o il suo vetro. È molto fragile e potrebbe rompersi se toccata.

- 5 Sollevare la lampadina mediante la sua maniglia di metallo.

✍ N.B.: Dell potrebbe richiedere la restituzione delle lampadine sostituite in garanzia. Altrimenti, rivolgersi all'ente locale per i rifiuti per chiedere l'indirizzo del luogo più vicino di deposito rifiuti.

- 6 Sostituire con una lampada nuova.
- 7 Serrare le 2 viti che fissano la lampada.
- 8 Reinserrire il coperchio della lampada e serrare le 2 viti.
- 9 Azzerare il tempo di funzionamento della lampada selezionando "Sì" per **Ripristino lamp.** nella scheda **Lampada** del menu OSD (vedere LAMPADA a pagina 27).

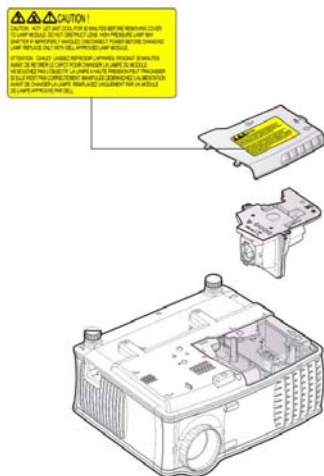



ATTENZIONE: Smaltimento delle lampadine (solo per gli Stati Uniti)



LE LAMPADINE CONTENUTE ALL'INTERNO DI QUESTO APPARECCHIO CONTENGONO MERCURIO E DEVONO ESSERE RICICLATE O SMALTITE NEL RISPETTO DELLE LEGGI VIGENTI LOCALI, STATALI O FEDERALI. PER ULTERIORI INFORMAZIONI, VISITARE IL SITO WEB ALL'INDIRIZZO WWW.DELL.COM/HG OPPURE CONTATTARE L'ENTE EIAE ACCEDENDO ALL'INDIRIZZO WWW.EIAE.ORG. PER INFORMAZIONI SPECIFICHE SULLO SMALTIMENTO DELLE LAMPADINE, VISITARE IL SITO WWW.LAMPRECYCLE.ORG.

Specifiche tecniche

Valvola luminosa	Tecnologia DDR XGA Single-chip 0,55"
Luminosità	2100 ANSI Lumens (max.)
Rapporto di contrasto	2000:1 tipico (completamente acceso/completamente spento)
Uniformità	80% Tipica (standard Giappone - JBMA)
Lampadina	Lampadina da 2500 ore, 200 Watt, sostituibile dall'utente (fino a 3000 ore in modalità economica ECO)
Numero di pixel	1024 x 768 (XGA)
Colori visualizzabili	16,7 milioni di colori
Velocità ruota dei colori	100~127,5 Hz (1,5~2X)
Obiettivo di proiezione	F/2.35~2.47, f=21.83~23.81 mm con obiettivo a zoom manuale da 1,1x
Dimensione dello schermo di proiezione	34,7~304,9 pollici (diagonale)
Distanza di proiezione	1,5 m~12,0 m
Compatibilità video	Compatibile con NTSC 3.58, NTSC 4.43, PAL, PAL-M, PAL-N, SECAM e HDTV (480i; 480P; 576i; 576P; 720P; 1080i)
	Compatibilità Video Composito, Component e S-video
Frequenza orizzontale	15kHz-94kHz (analogica)
Frequenza verticale	50Hz-85Hz (analogica)

Alimentatore	Universale 100-240 V c.a., 50-60Hz con ingresso PFC
Consumo di energia	255 Watt (tipica), 190 W (in modalità ECO)
Audio	1 altoparlante, 2 Watt RMS
Livello di disturbo	36 dB(A) modalità completamente acceso, 30 dB(A) modalità Economica
Peso	<2,1 kg
Dimensioni (L x A x P)	Esterne 244 x 211 x 115 ±1 mm
Ambiente	Temperatura d'esercizio: 5°C - 35°C (41°F- 95°F) Umidità: 80% massimo Temperatura di immagazzinamento: -20°C a 60°C (-4°F a 140°F) Umidità: 90% massimo
Normative	FCC, ICES-003, CE, VCCI, C-Tick, MIC/Korea, CCC, UL/cUL, Nemko-GS, CB, PSE, PSB, IRAM, NOM, Gost-R
Connettori di ingresso/uscita	Alimentazione: una presa ingresso alimentazione c.a. (a 3 piedini) Ingresso VGA: due connettori VGA da 15 piedini (blu), "VGA-A In e VGA-B In", per RGB analogico/Component, segnali ingresso HDTV Uscita VGA: un connettore VGA da 15 piedini (nero) per circuito "VGA-A Out" Ingresso video: un connettore S-video, un connettore video composito (RCA-giallo) Ingresso audio: un jack telefonico mini stereo da 3,5 mm (blu) Uscita audio: un jack telefonico mini stereo da 3,5 mm (verde)

Porta RS-232: un mini-DIN a 6 piedini per supporto RS232

Porta USB: uno slave USB per supporto mouse remoto

Assegnazione di pin RS232

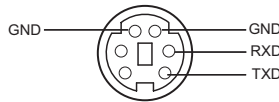

Protocollo RS232

- Impostazioni di comunicazione

Impostazioni di connessione	Valore
Velocità di trasmissione in baud:	19200
Bit di dati:	8
Parità	Nessuno
Bit di stop	1

- **Tipi di comandi**
Per visualizzare il menu OSD e regolare le impostazioni.
- **Sintassi dei comandi di controllo (da PC a proiettore)**
[H][AC][SoP][CRC][ID][SoM][COMMAND]
- **Esempio:** Comando di accensione (invio iniziale di byte bassi)
--> 0xBE, 0xEF, 0x10, 0x05, 0x00, 0xC6, 0xFF, 0x11, 0x11, 0x01, 0x00, 0x01
- **Elenco dei comandi di controllo**
Visitare il sito support.dell.com per visualizzare il codice RS232 più recente.

Modalità di compatibilità

Modalità	Risoluzione	(ANALOGICO)	
		Frequenza verticale (Hz)	Frequenza orizzontale (KHz)
VGA	640x350	70,087	31,469
VGA	640x350	85,08	37,861
VGA	640x400	85,08	37,861
VGA	640x480	59,94	31,469
VGA	640x480	72,809	37,861
VGA	640x480	75	37,5
VGA	640x480	85,008	43,269
VGA	720x400	70	31,5
VGA	720x400	85,039	37,927
SVGA	800x600	56,25	35,156
SVGA	800x600	60,317	37,879
SVGA	800x600	72,188	48,1077
SVGA	800x600	75	46,875
SVGA	800x600	85,061	53,674
XGA	1024x768	60,004	48,363
XGA	1024x768	70,069	56,476
XGA	1024x768	75,029	60,023
XGA	1024x768	84,997	68,677
*	1152x864	75	67,5
*UVGA	1280X960	60	60
*SXGA	1280x1024	60,02	63,981
*SXGA	1280x1024	75,025	79,976
*SXGA+	1400x1050	59,978	65,317
*UXGA	1600X1200	60	75
MAC LC13*	640x480	66,66	34,98
MAC II 13"	640x480	66,68	35
MAC 16"	832x624	74,55	49,725
MAC 19"	1024x768	75	60,24
*MAC	1152x870	75,06	68,68
MAC G4	640x480	60	31,35
IMAC DV	1024x768	75	60

* Compressione immagine computer.

Contattare Dell

Per contattare la Dell elettronicamente, visitare i seguenti siti Web:

- www.dell.com
- support.dell.com (assistenza tecnica)

Per ottenere gli indirizzi dei siti Web specifici per il proprio Paese, individuare la sezione appropriata nella seguente tabella.



N.B.: I numeri verdi possono essere usati all'interno del Paese a cui si riferiscono.



N.B.: In alcuni paesi, l'assistenza tecnica specifica per i computer Dell™ XPS™ è disponibile presso un numero telefonico separato elencato per i paesi partecipanti. Se non è elencato un numero di telefono specifico per i computer XPS, è possibile contattare Dell attraverso il numero di assistenza tecnica elencato e la chiamata sarà addebitamente instradata.

Per contattare la Dell, usare i numeri di telefono, i prefissi e gli indirizzi di posta elettronica riportati nella seguente tabella. Per ulteriori informazioni sui prefissi da usare, contattare un operatore locale o internazionale.



N.B.: Le informazioni sui contatti qui fornite sono valide nel momento in cui il presente documento è andato in stampa e sono soggette a modifica.

Paese (Città) Prefisso internazionale indicativo del Paese Prefisso teleselettivo	Nome del reparto o servizio, indirizzo di posta elettronica e del sito Web	Prefissi teleselettivi, numeri locali e numeri verdi
Anguilla	Sito Web: www.dell.com.ai Posta elettronica: ltechsupport@dell.com Assistenza tecnica	num. verde: 800-335-0031
Antigua e Barbuda	Sito Web: www.dell.com.ag Posta elettronica: ltechsupport@dell.com Assistenza tecnica	1-800-805-5924

Paese (Città) Prefisso internazionale indicativo del Paese Prefisso teleselettivo	Nome del reparto o servizio, indirizzo di posta elettronica e del sito Web	Prefissi teleselettivi, numeri locali e numeri verdi
Aomen	Assistenza tecnica (Dell™ Dimension™, Dell Inspiron™, Dell OptiPlex™, Dell Latitude™ e Dell Precision™) Assistenza tecnica (server e storage)	0800-105 0800-105
Argentina (Buenos Aires) Prefisso Internazionale: 00 Indicativo del Paese: 54 Prefisso teleselettivo: 11	Sito Web: www.dell.com.ar Posta elettronica: la- techsupport@dell.com E-mail per computer desktop e portatili: la-techsupport@dell.com E-mail per server e prodotti di storage EMC® : la_enterprise@dell.com Servizio clienti Assistenza tecnica Servizi Assistenza tecnica Commerciale	num. verde: 0-800- 444-0730 Num. verde: 800- 222-0154 num. verde: 0-800- 444-0724 0-810-444-3355
Aruba	Sito Web: www.dell.com.aw Posta elettronica: la- techsupport@dell.com Assistenza tecnica	num. verde: 800- 1578
Australia (Sydney) Prefisso Internazionale: 0011 Indicativo del Paese: 61 Prefisso teleselettivo: 2	Sito Web: support.ap.dell.com Posta elettronica: support.ap.dell.com/contactus Assistenza generale	13DELL-133355

Paese (Città) Prefisso internazionale indicativo del Paese Prefisso teleselettivo	Nome del reparto o servizio, indirizzo di posta elettronica e del sito Web	Prefissi teleselettivi, numeri locali e numeri verdi
Austria	Sito Web: support.euro.dell.com	
Prefisso Internazionale: 900	Posta elettronica: tech_support_central_europe@dell.com	
	Commerciale piccole imprese	0820 240 530 00
	Fax piccole imprese	0820 240 530 49
	Servizio clienti piccole imprese	0820 240 530 14
	Servizio clienti PAD/Corporate	0820 240 530 16
	Assistenza per XPS	0820 240 530 81
	Assistenza per piccole imprese per tutti gli altri computer Dell	0820 240 530 17
	Assistenza PAD/Corporate	0820 240 530 17
	Centralino	0820 240 530 00
Bahamas	Sito Web: www.dell.com.bs Posta elettronica: la-techsupport@dell.com Assistenza tecnica	num. verde: 1-866- 874-3038
Barbados	Sito Web: www.dell.com/bb Posta elettronica: la-techsupport@dell.com Assistenza tecnica	1-800-534-3142
Belgio (Brussels)	Sito Web: support.euro.dell.com	
Prefisso Internazionale: 00	Assistenza tecnica per XPS	02 481 92 96
Indicativo del Paese: 32	Assistenza tecnica per tutti gli altri computer Dell	02 481 92 88
Prefisso teleselettivo: 2	Assistenza tecnica via fax	02 481 92 95
	Servizio clienti	02 713 15 65
	Commerciale Corporate	02 481 91 00
	Fax	02 481 92 99
	Centralino	02 481 91 00

Paese (Città) Prefisso internazionale indicativo del Paese Prefisso teleselettivo	Nome del reparto o servizio, indirizzo di posta elettronica e del sito Web	Prefissi teleselettivi, numeri locali e numeri verdi
Bermuda	Sito Web: www.dell.com/bm Posta elettronica: la-techsupport@dell.com Assistenza tecnica	num. verde: 1-877-890-0754
Bolivia	Sito Web: www.dell.com/bo Posta elettronica: la-techsupport@dell.com Assistenza generale	num. verde: 800-10-0238
Brasile Prefisso Internazionale: 00 Indicativo del Paese: 55 Prefisso teleselettivo: 51	Sito Web: www.dell.com/br Posta elettronica: BR-TechSupport@dell.com Assistenza clienti e Assistenza tecnica Fax Assistenza tecnica Fax Servizio clienti Commerciale	0800 90 3355 51 2104 5470 51 2104 5480 0800 722 3498
Isole Vergini Britanniche	Assistenza generale	num. verde: 1-866-278-6820
Brunei Indicativo del Paese: 673	Assistenza tecnica (Penang, Malaysia) Servizio clienti (Penang, Malaysia) Commerciale transazioni (Penang, Malaysia)	604 633 4966 604 633 4888 604 633 4955

Paese (Città) Prefisso internazionale indicativo del Paese Prefisso teleselettivo	Nome del reparto o servizio, indirizzo di posta elettronica e del sito Web	Prefissi teleselettivi, numeri locali e numeri verdi
Canada (North York, Ontario)	Stato ordini online: www.dell.ca/ostatus	
Prefisso Internazionale: 011	AutoTech (assistenza tecnica automatica hardware e garanzia)	num. verde: 1-800- 247-9362
	Servizio clienti (piccole imprese)	num. verde: 1-800- 847-4096
	Servizio clienti (medie e grandi imprese, governative)	num. verde: 1-800- 326-9463
	Servizio clienti (stampanti, proiettori, televisioni, palmari, lettori digitali e dispositivi wireless)	num. verde: 1-800- 847-4096
	Assistenza tecnica hardware e garanzia (piccole imprese)	num. verde: 1-800- 906-3355
	Assistenza tecnica hardware e garanzia (medie e grandi imprese, governative)	num. verde: 1-800- 387-5757
	Assistenza tecnica hardware e garanzia (stampanti, proiettori, televisioni, palmari, lettori digitali e dispositivi wireless)	1-877-335-5767
	Commerciale (piccole imprese)	num. verde: 1-800- 387-5752
	Commerciale (medie e grandi imprese, governative)	num. verde: 1-800- 387-5755
Vendita pezzi di ricambio e servizi estesi	1 866 440 3355	
Isole Cayman	Posta elettronica: la- techsupport@dell.com Assistenza tecnica	Num. verde: 1-877- 261-0242

Paese (Città) Prefisso internazionale indicativo del Paese Prefisso teleselettivo	Nome del reparto o servizio, indirizzo di posta elettronica e del sito Web	Prefissi teleselettivi, numeri locali e numeri verdi
Cile (Santiago) Indicativo del Paese: 56 Prefisso teleselettivo: 2	Sito Web: www.dell.com/cl Posta elettronica: la-techsupport@dell.com Servizio clienti e commerciale Assistenza tecnica (CTC) Assistenza tecnica (ENTEL)	num. verde: 1230-020-4823 num. verde: 800730222 num. verde: 1230-020-3762
Cina (Xiamen) Indicativo del Paese: 86 Prefisso teleselettivo: 592	Sito Web Assistenza tecnica: support.dell.com.cn Assistenza tecnica via e-mail: cn_support@dell.com E-mail servizio clienti: customer_cn@dell.com Fax Assistenza tecnica Assistenza tecnica (Dimension e Inspiron) Assistenza tecnica (OptiPlex, Latitude e Dell Precision) Assistenza tecnica (server e storage) Assistenza tecnica (proiettori, palmari, switch, router, e così via) Assistenza tecnica (stampanti) Servizio clienti Fax Servizio clienti Piccole imprese PAD (Preferred Accounts Division)	592 818 1350 num. verde: 800 858 2969 num. verde: 800 858 0950 num. verde: 800 858 0960 num. verde: 800 858 2920 num. verde: 800 858 2311 num. verde: 800 858 2060 592 818 1308 num. verde: 800 858 2222 num. verde: 800 858 2557

Paese (Città) Prefisso internazionale indicativo del Paese Prefisso teleselettivo	Nome del reparto o servizio, indirizzo di posta elettronica e del sito Web	Prefissi teleselettivi, numeri locali e numeri verdi
	Large Corporate Accounts GCP	num. verde: 800 858 2055
	Large Corporate Accounts/Key Accounts	num. verde: 800 858 2628
	Large Corporate Accounts Settentrionale	num. verde: 800 858 2999
	Large Corporate Accounts Settentrionale Governativo e Scolastico	num. verde: 800 858 2955
	Large Corporate Accounts Orientale	num. verde: 800 858 2020
	Large Corporate Accounts Orientale Governativo e Scolastico	num. verde: 800 858 2669
	Large Corporate Accounts Team Queue	num. verde: 800 858 2572
	Large Corporate Accounts Meridionale	num. verde: 800 858 2355
	Large Corporate Accounts Occidentale	num. verde: 800 858 2811
	Large Corporate Accounts Pezzi di ricambio	num. verde: 800 858 2621
Colombia	Sito Web: www.dell.com/cl Posta elettronica: la-techsupport@dell.com Assistenza tecnica	num. verde: 1-800- 915-5704
Costa Rica	Sito Web: www.dell.com/cr Posta elettronica: la-techsupport@dell.com Assistenza tecnica	num. verde: 800- 012-0232

Paese (Città) Prefisso internazionale indicativo del Paese Prefisso teleselettivo	Nome del reparto o servizio, indirizzo di posta elettronica e del sito Web	Prefissi teleselettivi, numeri locali e numeri verdi
Repubblica Ceca (Praga) Prefisso Internazionale: 00 Indicativo del Paese: 420	Sito Web: support.euro.dell.com Posta elettronica: czech_dell@dell.com Assistenza tecnica Servizio clienti Fax tecnica via fax Centralino	22537 2727 22537 2707 22537 2714 22537 2728 22537 2711
Danimarca (Copenaghen) Prefisso Internazionale: 00 Indicativo del Paese: 45	Sito Web: support.euro.dell.com Assistenza tecnica per XPS Assistenza tecnica per tutti gli altri computer Dell Servizio clienti (relazioni) Servizio clienti piccole imprese Centralino (relazioni) Fax Centralino (relazioni) Centralino (piccole imprese) Fax Centralino (piccole imprese)	7010 0074 7023 0182 7023 0184 3287 5505 3287 1200 3287 1201 3287 5000 3287 5001
Dominica	Sito Web: www.dell.com/dm Posta elettronica: la-techsupport@dell.com Assistenza generale	num. verde: 1-866- 278-6821
Repubblica Dominicana	Sito Web: www.dell.com/do Posta elettronica: la-techsupport@dell.com Assistenza tecnica	num. verde: 1-888- 156-1834 oppure num. verde: 1-888- 156-1584

Paese (Città) Prefisso internazionale indicativo del Paese Prefisso teleselettivo	Nome del reparto o servizio, indirizzo di posta elettronica e del sito Web	Prefissi teleselettivi, numeri locali e numeri verdi
Ecuador	Sito Web: www.dell.com/ec Posta elettronica: la- techsupport@dell.com Assistenza generale (chiamata da Quito) Assistenza generale (chiamata da Guayaquil)	num. verde: 999- 119-877-655-3355 num. verde: 1800- 999-119-877-655- 3355
El Salvador	Sito Web: www.dell.com/ec Posta elettronica: la- techsupport@dell.com Assistenza tecnica (Telephonica)	num. verde: 8006170
Finlandia (Helsinki) Prefisso Internazionale: 990 Indicativo del Paese: 358 Prefisso teleselettivo: 9	Sito Web: support.euro.dell.com Posta elettronica: fi_support@dell.com Assistenza tecnica Servizio clienti Centralino Commerciale inferiore ai 500 impiegati Fax Commerciale superiore ai 500 impiegati Fax	0207 533 555 0207 533 538 0207 533 533 0207 533 540 0207 533 530 0207 533 533 0207 533 530

Paese (Città) Prefisso internazionale indicativo del Paese Prefisso teleselettivo	Nome del reparto o servizio, indirizzo di posta elettronica e del sito Web	Prefissi teleselettivi, numeri locali e numeri verdi
Francia (Parigi) (Montpellier)	Sito Web: support.euro.dell.com Piccole imprese	
Prefisso Internazionale: 00	Assistenza tecnica per XPS	0825 387 129
Indicativo del Paese: 33	Assistenza tecnica per tutti gli altri computer Dell	0825 387 270
Prefisso teleselettivo: (1) (4)	Servizio clienti	0825 823 833
	Centralino	0825 004 700
	Centralino (telefonate da fuori Francia)	04 99 75 40 00
	Commerciale	0825 004 700
	Fax	0825 004 701
	Fax (telefonate da fuori Francia)	04 99 75 40 01
	Corporate	
	Assistenza tecnica	0825 004 719
	Servizio clienti	0825 338 339
	Centralino	01 55 94 71 00
	Commerciale	01 55 94 71 00
	Fax	01 55 94 71 01
Germania (Francoforte)	Sito Web: support.euro.dell.com Posta elettronica:	
Prefisso Internazionale: 00	tech_support_central_europe@dell.com	
Indicativo del Paese: 49	Assistenza tecnica per XPS	069 9792 7222
Prefisso teleselettivo: 69	Assistenza tecnica per tutti gli altri computer Dell	069 9792-7200
	Servizio clienti piccole imprese	0180-5-224400
	Servizio clienti segmento globale	069 9792-7320
	Servizio clienti PAD	069 9792-7320
	Servizio clienti Large Accounts	069 9792-7320
	Servizio clienti Public Accounts	069 9792-7320
	Centralino	069 9792-7000

Paese (Città) Prefisso internazionale indicativo del Paese Prefisso teleselettivo	Nome del reparto o servizio, indirizzo di posta elettronica e del sito Web	Prefissi teleselettivi, numeri locali e numeri verdi
Grecia	Sito Web: support.euro.dell.com	
Prefisso Internazionale: 00	Assistenza tecnica	00800-44 14 95 18
	Assistenza tecnica servizio Gold	00800-44 14 00 83
Indicativo del Paese: 30	Centralino	2108129810
	Centralino servizio Gold	2108129811
	Commerciale	2108129800
	Fax	2108129812
Grenada	Posta elettronica: la- techsupport@dell.com	
	Assistenza generale	num. verde: 1-866- 540-3355
Guatemala	Posta elettronica: la- techsupport@dell.com	
	Assistenza generale	1-800-999-0136
Guyana	Posta elettronica: la- techsupport@dell.com	
	Assistenza generale	num. verde: 1-877- 270-4609
Hong Kong	Sito Web: support.ap.dell.com	
Prefisso Internazionale: 001	Assistenza tecnica via e-mail: HK_support@Dell.com	
Indicativo del Paese: 852	Assistenza tecnica (Dimension e Inspiron)	00852-2969 3188
	Assistenza tecnica (OptiPlex, Latitude e Dell Precision)	00852-2969 3191
	Assistenza tecnica (server e storage)	00852-2969 3196
	Assistenza tecnica (proiettori, palmari, switch, router, e così via)	00852-3416 0906
	Servizio clienti	00852-3416 0910
	Large Corporate Accounts	00852-3416 0907
	Programmi clienti globali	00852-3416 0908
	Divisione medie imprese	00852-3416 0912
	Divisione piccole imprese	00852-2969 3105

Paese (Città) Prefisso internazionale indicativo del Paese Prefisso teleselettivo	Nome del reparto o servizio, indirizzo di posta elettronica e del sito Web	Prefissi teleselettivi, numeri locali e numeri verdi
India	Posta elettronica: india_support_desktop@dell.com india_support_notebook@dell.com india_support_Server@dell.com	
	Assistenza tecnica	1600338045 e 1600448046
	Commerciale (Large Corporate Accounts)	1600 33 8044
	Commerciale (piccole imprese)	1600 33 8046

Paese (Città) Prefisso internazionale indicativo del Paese Prefisso teleselettivo	Nome del reparto o servizio, indirizzo di posta elettronica e del sito Web	Prefissi teleselettivi, numeri locali e numeri verdi
Irlanda (Cherrywood)	Sito Web: support.euro.dell.com	
Prefisso Internazionale: 00	Posta elettronica: dell_direct_support@dell.com	
Indicativo del Paese: 353	Commerciale Commerciale Irlanda	01 204 4444
Prefisso teleselettivo: 1	Dell Outlet HelpDesk ordini online	1850 200 778 1850 200 778
	Servizio clienti Servizio clienti domestici	01 204 4014
	Servizio clienti piccole imprese	01 204 4014
	Servizio clienti Corporate	1850 200 982
	Assistenza tecnica Assistenza tecnica solo per computer XPS	1850 200 722
	Assistenza tecnica per tutti gli altri computer Dell	1850 543 543
	Generale Fax/Fax Commerciale	01 204 0103
	Centralino	01 204 4444
	Servizio clienti Regno Unito (telefonate composte solo dall'interno del Regno Unito)	0870 906 0010
	Servizio clienti Corporate (telefonate composte solo dall'interno del Regno Unito)	0870 907 4499
	Commerciale Regno Unito (telefonate composte solo dall'interno del Regno Unito)	0870 907 4000

Paese (Città) Prefisso internazionale indicativo del Paese Prefisso teleselettivo	Nome del reparto o servizio, indirizzo di posta elettronica e del sito Web	Prefissi teleselettivi, numeri locali e numeri verdi
Italia (Milano)	Sito Web: support.euro.dell.com	
Prefisso Internazionale: 00	Piccole imprese Assistenza tecnica	02 577 826 90
Indicativo del Paese: 39	Servizio clienti	02 696 821 14
Prefisso teleselettivo: 02	Fax Centralino Corporate Assistenza tecnica Servizio clienti Fax Centralino	02 696 821 13 02 696 821 12 02 577 826 90 02 577 825 55 02 575 035 30 02 577 821
Jamaica	Posta elettronica: la-techsupport@dell.com Assistenza tecnica (solo telefonate dalla Jamaica)	num. verde: 1-800-326-6061 oppure num. verde: 1-800-975-1646
Giappone (Kawasaki)	Sito Web: support.jp.dell.com	
Prefisso Internazionale: 001	Assistenza tecnica (Dimension e Inspiron)	num. verde: 0120-198-226
Indicativo del Paese: 81	Assistenza tecnica fuori del Giappone (Dimension e Inspiron)	81-44-520-1435
Prefisso teleselettivo: 44	Assistenza tecnica (Dell Precision, OptiPlex e Latitude) Assistenza tecnica fuori del Giappone (Dell Precision, OptiPlex e Latitude) Assistenza tecnica (Dell PowerApp™, Dell PowerEdge™, Dell PowerConnect™ e Dell PowerVault™) Assistenza tecnica fuori dal Giappone (PowerApp, PowerEdge, PowerConnect e PowerVault)	num. verde: 0120-198-433 81-44-556-3894 num. verde: 0120-198-498 81-44-556-4162

Paese (Città) Prefisso internazionale indicativo del Paese Prefisso teleselettivo	Nome del reparto o servizio, indirizzo di posta elettronica e del sito Web	Prefissi teleselettivi, numeri locali e numeri verdi
	Assistenza tecnica (palmari, proiettori, stampanti, router)	num. verde: 0120-981-690
	Assistenza tecnica fuori del Giappone (palmari, proiettori, stampanti, router)	81-44-556-3468
	Servizio Faxbox	044-556-3490
	Servizio stato ordini automatico attivo 24 ore al giorno	044-556-3801
	Servizio clienti	044-556-4240
	Divisione commerciale Business (fino a 400 impiegati)	044-556-1465
	Commerciale divisione Preferred Accounts (oltre 400 impiegati)	044-556-3433
	Commerciale pubblico (agenzie governative, istituzioni scolastiche e istituzioni mediche)	044-556-5963
	Giappone segmento globale	044-556-3469
	Utenti singoli	044-556-1760
	Centralino	044-556-4300
Corea (Seoul)	Posta elettronica:	
Prefisso Internazionale: 001	krsupport@dell.com	
Indicativo del Paese: 82	Assistenza	num. verde: 080-200-3800
Prefisso teleselettivo: 2	Assistenza (Dimension, PDA, elettronica e accessori)	num. verde: 080-200-3801
	Commerciale	num. verde: 080-200-3600
	Fax	2194-6202
	Centralino	2194-6000

Paese (Città) Prefisso internazionale indicativo del Paese Prefisso teleselettivo	Nome del reparto o servizio, indirizzo di posta elettronica e del sito Web	Prefissi teleselettivi, numeri locali e numeri verdi
America Latina	Assistenza tecnica clienti (Austin, Texas, USA)	512 728-4093
	Servizio clienti (Austin, Texas, USA)	512 728-3619
	Fax (assistenza tecnica e servizio clienti) (Austin, Texas, U.S.A.)	512 728-3883
	Commerciale (Austin, Texas, U.S.A.)	512 728-4397
	Fax Commerciale (Austin, Texas, U.S.A.)	512 728-4600 oppure 512 728-3772
Lussemburgo	Sito Web: support.euro.dell.com	
Prefisso Internazionale: 00	Assistenza	342 08 08 075
	Commerciale piccole imprese	+32 (0)2 713 15 96
	Commerciale Corporate	26 25 77 81
Indicativo del Paese: 352	Servizio clienti	+32 (0)2 481 91 19
	Fax	26 25 77 82
Macao	Assistenza tecnica	num. verde: 0800 105
Indicativo del Paese: 853	Servizio clienti (Xiamen, Cina)	34 160 910
	Commerciale transazioni (Xiamen, Cina)	29 693 115

Paese (Città) Prefisso internazionale indicativo del Paese Prefisso teleselettivo	Nome del reparto o servizio, indirizzo di posta elettronica e del sito Web	Prefissi teleselettivi, numeri locali e numeri verdi
Malaysia (Penang)	Sito Web: support.ap.dell.com	
Prefisso Internazionale: 00	Assistenza tecnica (Dell Precision, OptiPlex e Latitude)	num. verde: 1 800 880 193
Indicativo del Paese: 60	Assistenza tecnica (Dimension, Inspiron e Elettronica e accessori)	num. verde: 1 800 881 306
Prefisso teleselettivo: 4	Assistenza tecnica (PowerApp, PowerEdge, PowerConnect e PowerVault)	num. verde: 1800 881 386
	Servizio clienti	num. verde: 1800 881 306 (opzione 6)
	Commerciale transazioni	num. verde: 1 800 888 202
	Commerciale Corporate	num. verde: 1 800 888 213
Messico	Posta elettronica: la-techsupport@dell.com	
Prefisso Internazionale: 00	Assistenza tecnica (TelMex)	num. verde: 1-866-563-4425
Indicativo del Paese: 52	Commerciale	50-81-8800 oppure 01-800-888-3355
	Servizio clienti	001-877-384-8979 oppure 001-877-269-3383
	Principale	50-81-8800 oppure 01-800-888-3355
Montserrat	Posta elettronica: la-techsupport@dell.com	
	Assistenza generale	num. verde: 1-866-278-6822
Paesi Bassi Antille	Posta elettronica: la-techsupport@dell.com	
	Assistenza generale	001-800-882-1519

Paese (Città) Prefisso internazionale indicativo del Paese Prefisso teleselettivo	Nome del reparto o servizio, indirizzo di posta elettronica e del sito Web	Prefissi teleselettivi, numeri locali e numeri verdi
Paesi Bassi (Amsterdam)	Sito Web: support.euro.dell.com Assistenza tecnica per XPS	020 674 45 94
Prefisso Internazionale: 00	Assistenza tecnica per tutti gli altri computer Dell	020 674 45 00
Indicativo del Paese: 31	Fax Assistenza tecnica	020 674 47 66
Prefisso teleselettivo: 20	Servizio clienti piccole imprese Servizio clienti relazioni Commerciale piccole imprese Commerciale relazioni Fax Commerciale piccole imprese Fax Commerciale relazioni Centralino Fax Centralino	020 674 42 00 020 674 4325 020 674 55 00 020 674 50 00 020 674 47 75 020 674 47 50 020 674 50 00 020 674 47 50
Nuova Zelanda	Sito Web: support.ap.dell.com Posta elettronica: support.ap.dell.com/contactus	
Prefisso Internazionale: 00	Assistenza generale	0800 441 567
Indicativo del Paese: 64		
Nicaragua	Posta elettronica: la-techsupport@dell.com Assistenza tecnica	num. verde: 1-800-220-1378
Norvegia (Lysaker)	Sito Web: support.euro.dell.com Assistenza tecnica per XPS Assistenza tecnica per tutti gli altri prodotti Dell	815 35 043 671 16882
Prefisso Internazionale: 00	Servizio clienti relazioni Servizio clienti piccole imprese Centralino Centralino Fax	671 17575 23162298 671 16800 671 16865
Indicativo del Paese: 47		

Paese (Città) Prefisso internazionale indicativo del Paese Prefisso teleselettivo	Nome del reparto o servizio, indirizzo di posta elettronica e del sito Web	Prefissi teleselettivi, numeri locali e numeri verdi
Panama	Posta elettronica: la-techsupport@dell.com	
	Assistenza tecnica	num. verde: 1-800-507-1385
	Assistenza tecnica (CLARACOM)	num. verde: 1-866-633-4097
Perù	Posta elettronica: la-techsupport@dell.com	
	Assistenza tecnica	num. verde: 0800-50-869
Polonia (Varsavia)	Sito Web: support.euro.dell.com	
Prefisso Internazionale: 011	Posta elettronica: pl_support_tech@dell.com	
Indicativo del Paese: 48	Telefono servizio clienti	57 95 700
Prefisso teleselettivo: 22	Servizio clienti	57 95 999
	Commerciale	57 95 999
	Fax servizio clienti	57 95 806
	Fax Reception	57 95 998
	Centralino	57 95 999
Portogallo	Sito Web: support.euro.dell.com	
Prefisso Internazionale: 00	Assistenza tecnica	707200149
	Servizio clienti	800 300 413
Indicativo del Paese: 351	Commerciale	800 300 410 o 800 300 411 o 800 300 412 o 21 422 07 10
	Fax	21 424 01 12
Porto Rico	Posta elettronica: la-techsupport@dell.com	
	Assistenza tecnica	num. verde: 1-866-390-4695

Paese (Città) Prefisso internazionale indicativo del Paese Prefisso teleselettivo	Nome del reparto o servizio, indirizzo di posta elettronica e del sito Web	Prefissi teleselettivi, numeri locali e numeri verdi
St. Kitts e Nevis	Sito Web: www.dell.com/kn Posta elettronica: la-techsupport@dell.com Assistenza tecnica	num. verde: 1-866-540-3355
St. Lucia	Sito Web: www.dell.com/lc Posta elettronica: la-techsupport@dell.com Assistenza tecnica	num. verde: 1-866-464-4352
St. Vincent e Grenadine	Sito Web: www.dell.com/vc Posta elettronica: la-techsupport@dell.com Assistenza tecnica	num. verde: 1-866-464-4353
Singapore (Singapore) Prefisso Internazionale: 005 Indicativo del Paese: 65	N.B.: I numeri di telefono di questa sezione devono essere chiamati solo dall'interno di Singapore o Malaysia. Sito Web: support.ap.dell.com Assistenza tecnica (Dimension, Inspiron e Elettronica e accessori) Assistenza tecnica (OptiPlex, Latitude e Dell Precision) Assistenza tecnica (PowerApp, PowerEdge, PowerConnect e PowerVault) Servizio clienti Commerciale transazioni Commerciale Corporate	num. verde: 1 800 394 7430 num. verde: 1 800 394 7488 num. verde: 1 800 394 7478 num. verde: 1 800 394 7430 (opzione 6) num. verde: 1 800 394 7412 num. verde: 1 800 394 7419

Paese (Città) Prefisso internazionale indicativo del Paese Prefisso teleselettivo	Nome del reparto o servizio, indirizzo di posta elettronica e del sito Web	Prefissi teleselettivi, numeri locali e numeri verdi
Slovacchia (Praga)	Sito Web: support.euro.dell.com	
Prefisso Internazionale: 00	Posta elettronica: czech_dell@dell.com	
Indicativo del Paese: 421	Assistenza tecnica	02 5441 5727
	Servizio clienti	420 22537 2707
	Fax	02 5441 8328
	Fax ass. tecnica	02 5441 8328
	Centralino (commerciale)	02 5441 7585
Sud Africa (Johannesburg)	Sito Web: support.euro.dell.com	
Prefisso Internazionale: 09/091	Posta elettronica: dell_za_support@dell.com	
	Gold Queue	011 709 7713
Indicativo del Paese: 27	Assistenza tecnica	011 709 7710
Prefisso teleselettivo: 11	Servizio clienti	011 709 7707
	Commerciale	011 709 7700
	Fax	011 706 0495
	Centralino	011 709 7700
Asia Meridionale e paesi sul Pacifico	Assistenza tecnica, Servizio clienti e Commerciale (Penang, Malaysia)	604 633 4810
Spagna (Madrid)	Sito Web: support.euro.dell.com	
Prefisso Internazionale: 00	Piccole imprese Assistenza tecnica	902 100 130
Indicativo del Paese: 34	Servizio clienti	902 118 540
Prefisso teleselettivo: 91	Commerciale	902 118 541
	Centralino	902 118 541
	Fax	902 118 539
	Corporate Assistenza tecnica	902 100 130
	Servizio clienti	902 115 236
	Centralino	91 722 92 00
	Fax	91 722 95 83

Paese (Città) Prefisso internazionale indicativo del Paese Prefisso teleselettivo	Nome del reparto o servizio, indirizzo di posta elettronica e del sito Web	Prefissi teleselettivi, numeri locali e numeri verdi
Svezia (Upplands Vasby)	Sito Web: support.euro.dell.com Assistenza tecnica per XPS	0771 340 340
Prefisso Internazionale: 00	Assistenza tecnica per tutti gli altri prodotti Dell	08 590 05 199
Indicativo del Paese: 46	Servizio clienti relazioni	08 590 05 642
Prefisso teleselettivo: 8	Servizio clienti piccole imprese	08 587 70 527
	Assistenza EPP (Employee Purchase Program)	020 140 14 44
	Fax Assistenza tecnica	08 590 05 594
	Commerciale	08 590 05 185
Svizzera (Ginevra)	Sito Web: support.euro.dell.com	
Prefisso Internazionale: 00	Posta elettronica: Tech_support_central_Europe@dell.com	
Indicativo del Paese: 41	Assistenza tecnica per XPS	0848 33 88 57
Prefisso teleselettivo: 22	Assistenza tecnica (piccole imprese) per tutti gli altri prodotti Dell	0844 811 411
	Assistenza tecnica (server)	0844 822 844
	Servizio clienti (commerciale piccole imprese)	0848 802 202
	Servizio clienti (Corporate)	0848 821 721
	Fax	022 799 01 90
	Centralino	022 799 01 01

Paese (Città) Prefisso internazionale indicativo del Paese Prefisso teleselettivo	Nome del reparto o servizio, indirizzo di posta elettronica e del sito Web	Prefissi teleselettivi, numeri locali e numeri verdi
Taiwan	Sito Web: support.ap.dell.com	
Prefisso Internazionale: 002	Posta elettronica: ap_support@dell.com	
Indicativo del Paese: 886	Assistenza tecnica (OptiPlex, Latitude, Inspiron, Dimension, elettronica e accessori)	num. verde: 0080 186 1011
	Assistenza tecnica (server e storage)	num. verde: 0080 160 1256
	Servizio clienti	num. verde: 0080 160 1250 (opzione 5)
	Commerciale transazioni	num. verde: 0080 165 1228
	Commerciale Corporate	num. verde: 0080 165 1227
Thailandia	Sito Web: support.ap.dell.com	
Prefisso Internazionale: 001	Assistenza tecnica (OptiPlex, Latitude e Dell Precision)	num. verde: 1800 0060 07
Indicativo del Paese: 66	Assistenza tecnica (PowerApp, PowerEdge, PowerConnect e PowerVault)	num. verde: 1800 0600 09
	Servizio clienti	num. verde: 1800 006 007 (opzione 7)
	Commerciale Corporate	num. verde: 1800 006 009
	Commerciale transazioni	num. verde: 1800 006 009
Trinidad/Tobago	Sito Web: www.dell.com/tt	
	Posta elettronica: la-techsupport@dell.com	
	Assistenza tecnica	num. verde: 1-888-799-5908

Paese (Città) Prefisso internazionale indicativo del Paese Prefisso teleselettivo	Nome del reparto o servizio, indirizzo di posta elettronica e del sito Web	Prefissi teleselettivi, numeri locali e numeri verdi
Isole Turks e Caicos	Sito Web: www.dell.com/tc Posta elettronica: la-techsupport@dell.com Assistenza generale	num. verde: 1-877-441-4735

Paese (Città) Prefisso internazionale indicativo del Paese Prefisso teleselettivo	Nome del reparto o servizio, indirizzo di posta elettronica e del sito Web	Prefissi teleselettivi, numeri locali e numeri verdi
U.K. (Bracknell)	Sito Web: support.euro.dell.com	
Prefisso Internazionale: 00	Posta elettronica: dell_direct_support@dell.com	
Indicativo del Paese: 44	Sito Web servizio clienti: support.euro.dell.com/uk/en/ECare/form/home.asp	
Prefisso teleselettivo: 1344	Commerciale	
	Commerciale piccole imprese	0870 907 4000
	Commerciale Corporate/Settore Pubblico	01344 860 456
	Servizio clienti	
	Servizio clienti piccole imprese	0870 906 0010
	Servizio clienti Corporate	01344 373 185
	Preferred Accounts (500–5000 impiegati)	0870 906 0010
	Servizio clienti Global Accounts	01344 373 186
	Servizio clienti Governativo Centrale	01344 373 193
	Servizio clienti Governativo Locale e Scolastico	01344 373 199
	Servizio clienti Salute	01344 373 194
	Assistenza tecnica	
	Assistenza tecnica solo per computer XPS	0870 366 4180
	Assistenza tecnica (Corporate/Preferred Accounts/PAD [oltre 1000 impiegati])	0870 908 0500
	Assistenza tecnica per tutti gli altri prodotti	0870 353 0800
	Generale	
	Fax piccole imprese	0870 907 4006

Paese (Città) Prefisso internazionale indicativo del Paese Prefisso teleselettivo	Nome del reparto o servizio, indirizzo di posta elettronica e del sito Web	Prefissi teleselettivi, numeri locali e numeri verdi
Uruguay	Sito Web: www.dell.com/uy Posta elettronica: la-techsupport@dell.com Assistenza tecnica	num. verde: 413- 598-2522

Paese (Città) Prefisso internazionale indicativo del Paese Prefisso teleselettivo	Nome del reparto o servizio, indirizzo di posta elettronica e del sito Web	Prefissi teleselettivi, numeri locali e numeri verdi
U.S.A. (Austin, Texas)	Servizio Stato Ordini	num. verde: 1-800-
Prefisso Internazionale: 011	Automatizzato	433-9014
Indicativo del Paese: 1	AutoTech (portatili e computer desktop)	num. verde: 1-800-247-9362
	Assistenza tecnica hardware e garanzia (Dell TV, stampanti e proiettori) per relazioni con i clienti	num. verde: 1-877-459-7298
	Assistenza XPS clienti delle Americhe	num. verde: 1-800-232-8544
	Assistenza clienti (piccole imprese) per tutti gli altri prodotti Dell	num. verde: 1-800-624-9896
	Servizio clienti	num. verde: 1-800-624-9897
	Clienti EPP (Employee Purchase Program)	num. verde: 1-800-695-8133
	Sito Web servizi finanziari: www.dellfinancialservices.com	
	Servizi Finanziari (leasing/finanziamenti)	num. verde: 1-877-577-3355
	Servizi Finanziari (Dell Preferred Accounts [DPA])	num. verde: 1-800-283-2210
	Business	
	Servizio e assistenza clienti	num. verde: 1-800-456-3355
	Clienti EPP (Employee Purchase Program)	num. verde: 1-800-695-8133
	Assistenza per stampanti, proiettori, palmari e lettori MP3	num. verde: 1-877-459-7298
	Pubblico (governativo, scolastico e sanitario)	

Paese (Città) Prefisso internazionale indicativo del Paese Prefisso teleselettivo	Nome del reparto o servizio, indirizzo di posta elettronica e del sito Web	Prefissi teleselettivi, numeri locali e numeri verdi
	Servizio e assistenza clienti	num. verde: 1-800-456-3355
	Clienti EPP (Employee Purchase Program)	num. verde: 1-800-695-8133
	Commerciale Dell	num. verde: 1-800-289-3355 oppure num. verde: 1-800-879-3355
	Dell Outlet Store (computer restaurati Dell)	num. verde: 1-888-798-7561
	Commerciale Software e Periferiche	num. verde: 1-800-671-3355
	Commerciale parti di ricambio	num. verde: 1-800-357-3355
	Servizio esterni e garanzia	num. verde: 1-800-247-4618
	Fax	num. verde: 1-800-727-8320
	Servizi Dell per persone con disabilità di udito e parlato	num. verde: 1-877-DELLTY (1-877-335-5889)
Isole Vergini USA	Posta elettronica: la-techsupport@dell.com Assistenza tecnica	num. verde: 1-877-702-4360
Venezuela	Sito Web: www.dell.com/ve Posta elettronica: la-techsupport@dell.com Assistenza tecnica	num. verde: 0800-100-2513

Appendice: Avvisi normativi

Dichiarazione FCC (solo Stati Uniti)

Quasi tutti i computer Dell sono classificati dalla commissione FCC (Federal Communications Commission) come dispositivi digitali di classe B. Per determinare la classificazione applicata a un computer, esaminare tutte le etichette di registrazione FCC situate nella parte inferiore, laterale o posteriore del computer, sulle staffe di montaggio delle schede e sulle schede stesse. Se una sola etichetta indica una classificazione di classe A, l'intero sistema è considerato un dispositivo digitale di classe A. Se *tutte* le etichette indicano una classificazione FCC di classe B, distinguibile da un numero di ID FCC o dal logo FCC, (**FC**), il sistema è considerato un dispositivo digitale di classe B.

Una volta determinata la classificazione FCC del sistema, leggere la dichiarazione FCC corrispondente. Le normative FCC indicano che modifiche o variazioni non espressamente approvate da Dell possono invalidare l'autorizzazione a impiegare l'apparecchiatura.

Questo dispositivo è conforme alla parte 15 delle normative FCC. Il suo funzionamento è soggetto alle seguenti due condizioni:

- Il dispositivo non deve causare interferenze dannose.
- Il dispositivo deve accettare qualsiasi interferenza ricevuta, incluse quelle che ne possano causare un funzionamento non voluto.

Classe A

Questa apparecchiatura è stata testata e ritenuta conforme ai limiti imposti dalla classificazione relativa a un dispositivo digitale di classe A in conformità alla parte 15 delle normative FCC. Questi limiti sono determinati per fornire adeguata protezione contro le interferenze dannose quando l'apparecchio è impiegato in un ambiente commerciale. Questo apparecchio genera, utilizza e può irradiare energia di radiofrequenza e, se non installato e utilizzato in conformità alle istruzioni fornite nel manuale rilasciato dal produttore, può causare interferenze dannose alle comunicazioni radio. Il funzionamento di questa apparecchiatura in un'area residenziale può causare interferenze dannose; in tal caso sarà necessario correggere tali interferenze a proprie spese.

Classe B

Questa apparecchiatura è stata testata e ritenuta conforme ai limiti imposti dalla classificazione relativa a un dispositivo digitale di classe B in conformità alla parte 15 delle normative FCC. Questi limiti sono determinati per fornire adeguata protezione contro le interferenze dannose in un'installazione residenziale. Questo apparecchio genera, utilizza e può irradiare energia di radiofrequenza e, se non installato e utilizzato in conformità alle istruzioni fornite nel manuale rilasciato dal produttore, può causare interferenze nocive alle comunicazioni radio. Tuttavia, non c'è alcuna garanzia che le interferenze non si verifichino in una particolare installazione. Se questo apparecchio causa interferenze nocive alla

ricezione radio o televisiva, il che può essere verificato spegnendo e riaccendendo l'apparecchio, si consiglia all'utente di provare a correggere le interferenze mediante una o più delle seguenti misure:

- Cambiare orientamento o spostare l'antenna ricevente.
- Aumentare lo spazio esistente tra l'apparecchio e il ricevitore.
- Collegare l'apparecchio a una presa elettrica posizionata su un circuito diverso da quello a cui è collegato il ricevitore.
- Consultare il rivenditore o un tecnico di radio/televisione esperto per assistenza.

Informazioni identificative FCC

Le seguenti informazioni sono fornite sul dispositivo o sui dispositivi trattati in questo documento, in conformità alle normative FCC:

- Nome prodotto: Proiettore DLP®
- Codice modello: 1800MP/DELL
- Nome società:
Dell Inc.
One Dell Way
Round Rock, Texas 78682 USA
512-338-4400

Informazioni NOM (solo Messico)

Le informazioni seguenti sono fornite sul dispositivo o sui dispositivi descritti nel presente documento, in conformità ai requisiti degli standard messicani ufficiali (NOM):

Esportatore:	Dell Inc. One Dell Way Round Rock, TX 78682
Importatore:	Dell Computer de México, S.A. de C.V. Paseo de la Reforma 2620 - 11° Piso Col. Lomas Altas 11950 México, D.F.
Spedire a:	Dell Computer de México, S.A. de C.V. al Cuidado de Kuehne & Nagel de México S. de R.L. Avenida Soles No. 55 Col. Peñon de los Baños 15520 México, D.F.

Modello	Tensione di alimentazione	Frequenza	Consumo di corrente
1800MP	100-240 V c.a.	50-60Hz	3,0 A

Glossario

ANSI Lumens— Standard per la misurazione della luminosità. È calcolato dividendo un'immagine di un metro quadrato in nove rettangoli uguali, misurando la lettura dei lux (o luminosità) al centro di ciascun rettangolo e calcolando la media di questi nove punti.

Rapporto di formato (Aspect Ratio) — Il formato più diffuso è 4:3 (4 su 3). I formati video e televisivi precedenti sono in formato 4:3, che significa una larghezza dell'immagine pari a 4/3 volte l'altezza.

Luminosità — Quantità di luce emessa da uno schermo o un'immagine proiettata da un proiettore. La luminosità di un proiettore è misurata in ANSI lumens.

Temperatura dei colori — Apparenza di colore della luce bianca. Una temperatura di colore bassa implica una luce più calda (più gialla/rossa), mentre una temperatura di colore alta implica una luce più fredda (più blu). L'unità standard per la temperatura del colore è il Kelvin (K).

Video Component — Metodo di invio di video di qualità in un formato costituito dal segnale della luminanza e da due segnali cromatici separati e definiti come Y'Pb'Pr' per il Component analogico e Y'Cb'Cr' per il Component digitale. Il video Component è disponibile sui lettori DVD.

Video Composito — Segnale video che combina luma (luminosità), chroma (colore), burst (riferimento colore) e la sincronizzazione (segnali di sincronizzazione orizzontale e verticale) in una forma d'onda di segnale su una singola coppia di fili. Ci sono tre tipi di formati: NTSC, PAL e SECAM.

Risoluzione compressa — Se le immagini in ingresso sono di risoluzione maggiore della risoluzione nativa del proiettore, l'immagine risultante sarà scalata in proporzione per adattarla alla risoluzione nativa del proiettore. La natura di compressione di un dispositivo digitale significa che alcuni contenuti delle immagini vengono persi.

Rapporto di contrasto — Gamma di valori chiari e scuri di un'immagine, oppure rapporto tra i rispettivi valori massimo e minimo. Nell'industria della proiezione sono utilizzati due metodi per misurare il rapporto:

- 1 *Completamente acceso/spento* — Misura il rapporto della luce emessa di un'immagine completamente bianca (completamente acceso) e di un'immagine completamente nera (completamente spento).
- 2 *ANSI* — Misura un motivo di 16 rettangoli bianchi e neri alternati. La luce media emessa dei rettangoli bianchi viene divisa per la luce media emessa dei rettangoli neri al fine di determinare il rapporto di contrasto ANSI.

Il contrasto *Completamente acceso/spento* è sempre un numero maggiore del contrasto ANSI per lo stesso proiettore.

dB— decibel—Unità utilizzate per esprimere la differenza relativa in potenza o intensità, di solito tra due segnali acustici o elettrici, pari a dieci volte il logaritmo decimale del rapporto dei due livelli.

Diagonale dello schermo — Metodo di misurazione delle dimensioni di uno schermo o di un'immagine proiettata. È la misura da un angolo a quello opposto dello schermo. Uno schermo alto 19 pollici e largo 12 ha una diagonale di 15 pollici. Questo documento assume che le dimensioni della diagonale sono relative al rapporto di formato tradizionale 4:3 di un'immagine di computer, come per l'esempio precedente.

DLP®— Digital Light Processing™ —Tecnologia di visualizzazione a riflessione sviluppata da Texas Instruments, che utilizza piccoli specchi di manipolazione. La luce che passa attraverso un filtro di colori viene inviata agli specchi DLP, i quali dispongono i colori RGB in un'immagine proiettata sullo schermo.

DMD— Digital Micro- Mirror Device— Ciascuno specchio DMD è composto da migliaia di microscopici specchi in lega di alluminio inclinabili montati su un giogo magnetico nascosto.

Lunghezza focale — Distanza dalla superficie di un obiettivo dal suo punto di messa a fuoco.

Frequenza — Il numero di ripetizioni di segnali elettrici in cicli al secondo. Misurata in Hz.

Hz — Frequenza di un segnale alternato. Vedere Frequenza.

Correzione distorsione trapezoidale (Keystone) — Dispositivo che corregge la distorsione (di solito un effetto largo sopra e stretto sotto) di un'immagine proiettata e causata da un'angolazione non corretta del proiettore.

Distanza massima — Distanza dallo schermo a cui può trovarsi il proiettore per ottenere un'immagine sufficientemente luminosa in una stanza completamente senza luce.

Dimensioni massime immagine — L'immagine più grande ottenibile da un proiettore in una stanza senza luce. Di solito è limitata dalla gamma focale dell'obiettivo.

Distanza minima — La posizione più vicina alla quale un proiettore può mettere a fuoco un'immagine sullo schermo.

NTSC — National Television Standards Committee. Standard Nordamericano per video ed emittenza, con un formato video di 525 linee a 30 fotogrammi al secondo.

PAL — Phase Alternating Line. Standard Europeo per video ed emittenza, con un formato video di 625 linee a 25 fotogrammi al secondo.

Immagine inversa — Funzione che consente di riflettere l'immagine orizzontalmente. Quando utilizzata in un ambiente di proiezione anteriore normale, testo, grafica e il resto viene visualizzato al contrario. L'immagine inversa è utilizzata per la proiezione da dietro.

RGB — Red (rosso), Green (verde), Blue (blu) — Di solito utilizzato per descrivere un monitor che richiede segnali separati per ciascuno dei tre colori.

S-Video — Standard di trasmissione video che utilizza un connettore mini-DIN a 4 pin per inviare dati video su due fili di segnale chiamati luminanza (luminosità, Y) e cromaticanza (colore, C). S-Video è definito anche Y/C.

SECAM — Standard Francese e internazionale per video ed emittenza, strettamente correlata al PAL ma con un metodo diverso di invio delle informazioni sui colori.

SVGA — Super Video Graphics Array — Risoluzione di 800 x 600 pixel.

SXGA — Super Extended Graphics Array — Risoluzione di 1280 x 1024 pixel.

UXGA — Ultra Extended Graphics Array — Risoluzione di 1600 x 1200 pixel.

VGA — Video Graphics Array — Risoluzione di 640 x 480 pixel.

XGA — Extended Video Graphics Array — Risoluzione di 1024 x 768 pixel.

Obiettivo zoom — Obiettivo con una lunghezza focale variabile che consente all'operatore di ingrandire/rimpicciolire l'immagine.

Rapporto obiettivo zoom — Rapporto tra l'immagine più piccola e quella più grande che un obiettivo può proiettare da una distanza fissa. Ad esempio, un rapporto obiettivo zoom pari a 1,4:1 significa che un'immagine da 10 cm senza zoom diventa un'immagine da 14 cm con massimo zoom.

Indice

A

Accensione/spegnimento del proiettore

Accensione del proiettore 13

Spegnimento del proiettore 13

Assistenza

Contattare Dell 45

C

Collegamento ad un computer mediante un cavo RS232 12

Collegamento del proiettore

Cavo da D-sub a YPbPr 11

Cavo da VGA a VGA 8

Cavo di alimentazione 8, 9, 10, 11, 12

Cavo RS232 12

Cavo S-Video 9

Cavo USB 8

Cavo video Composito 10

Collegamento a un computer 8

Collegamento con un cavo S-video 9

Collegamento mediante un cavo Component 11

Collegamento mediante un cavo Composito 10

Contattare Dell 5, 18, 19, 38

D

Dell

Contattare 45

M

Menu a schermo 21

IMMAGINE (in modalità PC) 24

IMMAGINE (in modalità Video) 24

Impostaz. 23

LAMPADA 27

LINGUA 28

MENU PRINCIPALE 22

PREFERENZE 29

Regolazione automatica 22

SELEZ INPUT 22

VISUALIZZA (in modalità PC) 25

VISUALIZZA (in modalità Video) 26

P

Pannello di controllo 17

Porte di collegamento

Connettore di ingresso audio 7

Connettore di ingresso video 7

Connettore di uscita audio 7

- Connettore ingresso VGA-A 7
- Connettore ingresso VGA-B 7
- Connettore RS232 7
- Connettore S-Video 7
- Connettore USB 7
- Connettore uscita VGA-A 7
- Foro per lucchetto Kensington 7

R

Regolazione dell'immagine proiettata 14

- Aumentare l'altezza del proiettore 14

- Ridurre l'altezza del proiettore 14

 - Piedino di elevazione 14

 - Pulsante di elevazione 14

 - Rotellina di regolazione dell'inclinazione 14

Regolazione della messa a fuoco del proiettore 15

- Ghiera di messa a fuoco 15

- Linguetta dello zoom 15

Regolazione delle dimensioni dell'immagine 16

Risoluzione dei problemi 33

- Contattare Dell 33

S

Sostituzione della lampadina 38

Specifiche tecniche

- Alimentatore 42

Ambiente 42

Audio 42

Colori visualizzabili 41

Compatibilità video 41

Connettori di ingresso/uscita 42

Consumo di energia 42

Dimensione dello schermo di proiezione 41

Dimensioni 42

Distanza di proiezione 41

Frequenza orizzontale 41

Frequenza verticale 41

Lampadina 41

Livello di disturbo 42

Luminosità 41

Modalità di compatibilità 44

Normative 42

Numero di pixel 41

Obiettivo di proiezione 41

Peso 42

Protocollo RS232 43

Rapporto di contrasto 41

Uniformità 41

Valvola luminosa 41

Velocità ruota dei colori 41

T

Telecomando 19

U

Unità principale 6

- Connettore di alimentazione 6

- Ghiera di messa a fuoco 6

Linguetta dello zoom 6
Obiettivo 6
Pulsante di elevazione 6
Ricevitore del telecomando 6

Dell™ 1800MP-projector

Gebruiksaanwijzing

Opmerkingen, mededelingen en waarschuwingen



OPMERKING: Een OPMERKING bevat belangrijke informatie die u helpt beter gebruik te maken van uw projector.



OPMERKING: Een MEDEDELING geeft potentiële schade aan de hardware of het verlies van gegevens aan en vertelt u hoe u het probleem kunt vermijden.



WAARSCHUWING: Een WAARSCHUWING geeft een potentieel gevaar voor eigendomsschade, persoonlijk letsel of overlijden aan.

De informatie in dit document is onderhevig aan wijzigingen zonder voorafgaande kennisgeving.

© 2006 Dell Inc. Alle rechten voorbehouden.

Reproductie op elke willekeurige manier zonder de schriftelijke goedkeuring van Dell Inc. is strikt verboden.

Merken die in deze tekst worden gebruikt: *Dell*, het *DELL*-logo, *Dimension*, *OptiPlex*, *Dell Precision*, *Latitude*, *Inspiron*, *DellNet*, *PowerApp*, *PowerEdge*, *PowerConnect* en *PowerVault* zijn merken van Dell Inc.; *DLP*[®] en het *DLP*-logo zijn gedeponeerde handelsmerken van Texas Instruments; *Microsoft* en *Windows* zijn merken van Microsoft Corporation; *Macintosh* is een gedeponeerd merk van Apple Computer, Inc.

Andere merken en handelsbenamingen kunnen in dit document worden gebruikt om te verwijzen naar de entiteiten die het recht op de merken en namen of op hun producten opeisen. Dell Inc. wijst alle eigendomsbelangen af van merken en merknamen, behalve zijn eigen merken en merknamen.

Beperkingen en disclaimers

De informatie die in dit document is opgenomen, met inbegrip van alle instructies, waarschuwingen en gereguleerde goedkeuringen en certificeringen, is gebaseerd op verklaringen aan Dell door de fabrikant en is niet onafhankelijk gecontroleerd of getest door Dell. Dell verwerpt elke aansprakelijkheid met betrekking tot enige gebreken in dergelijke informatie. Alle verklaringen en aanspraken met betrekking tot eigendom, capaciteiten, snelheden of kwalificatie van de gedeelten waarnaar wordt verwezen in dit document, worden gemaakt door de fabrikant en niet door Dell. Dell verwerpt uitdrukkelijk enige kennis van de nauwkeurigheid, volledigheid of substantiëring van dergelijke verklaringen.

Model 1800MP

September 2006 Rev. A00

Inhoudsopgave

1	Uw Dell-projector	5
	Over uw projector	6
2	Uw projector aansluiten	7
	Aansluiten op een computer	8
	Aansluiten op een DVD-speler	9
	Aansluiten op een DVD-speler met een S-videokabel	9
	Een DVD-speler aansluiten met een Composiet-kabel	10
	Een DVD-speler aansluiten met een component-kabel	11
	Professionele installatieopties:	12
3	Uw projector gebruiken:	13
	Uw projector inschakelen	13
	Uw projector uitschakelen	13
	Het geprojecteerde beeld aanpassen	14
	De projectorhoogte verhogen	14
	De projectorhoogte verlagen	14
	Het zoomen en de focus van de projector aanpassen	15
	De grootte van het projectiebeeld aanpassen	16

Het bedieningspaneel gebruiken	17
De afstandsbediening gebruiken	19
Het OSD gebruiken	21
Hoofdmenu	21
Invoerselectie	21
Auto-Aanpassen	22
Instellen	22
FOTO (in pc-stand)	23
FOTO (in videostand)	24
WEERGAVE (in pc-stand)	25
WEERGAVE (in videostand)	26
LAMP	26
TAAL	27
Voorkeuren	28
4 Problemen met uw projector oplossen	31
De lamp vervangen	36
5 Specificaties	39
6 Contact opnemen met Dell	43
7 Bijlage: Reglementerende verklaringen	69
FCC-verklaringen (alleen V.S.)	69
NOM-informatie (alleen Mexico)	70
8 Woordenlijst	71

Uw Dell-projector

Uw projector wordt geleverd met alle onderstaande items. Controleer of u alle items hebt en neem contact op met Dell als er iets ontbreekt.

Inhoud verpakking

Voedingskabel 1,8 m (3 m in Noord- en 1,8m VGA-kabel (VGA naar VGA) Zuid-Amerika)

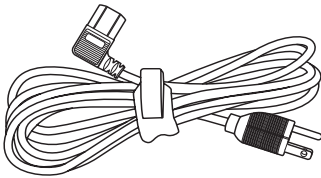

Batterijen (2)

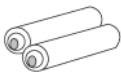

Documentatie

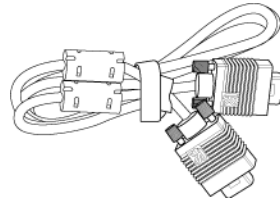

Afstandsbediening



Draagtas



Over uw projector

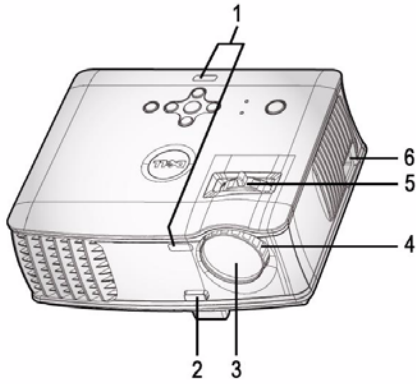

1	Ontvanger voor de afstandsbediening
2	Regelknop voor de voetjes
3	Lens
4	Scherpstelring
5	Zoomring
6	Aansluiting voedingskabel

2

Uw projector aansluiten

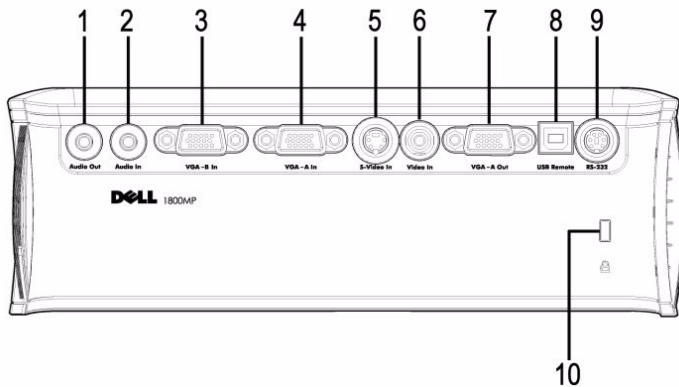

1	Aansluiting voor de audio-uitgang
2	Aansluiting voor de audio-ingang
3	VGA-B-ingang
4	VGA-A-ingang
5	S-video-aansluiting
6	Aansluiting video-ingang
7	VGA-A-uitgang
8	Externe USB-aansluiting
9	RS232-aansluiting
10	Opening Kensington-slot



Monitor-loopthrough alleen van VGA-A-ingang naar VGA-A-uitgang.

Aansluiten op een computer

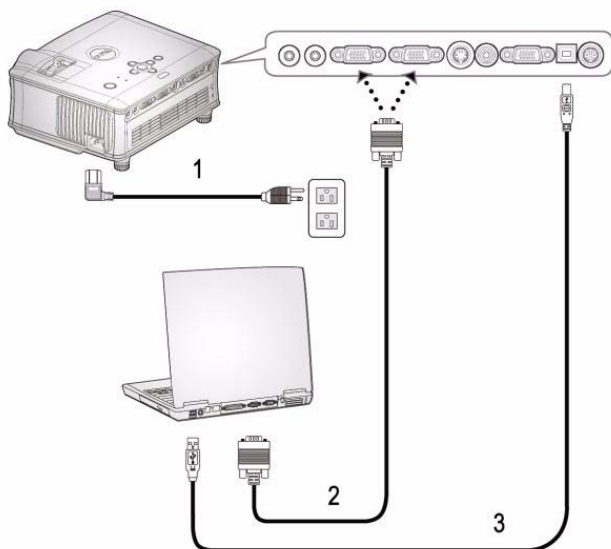

1	Voedingskabel
2	VGA- naar-VGA-kabel
3	USB-kabel



De USB-kabel wordt niet geleverd door Dell.

Aansluiten op een DVD-speler

Aansluiten op een DVD-speler met een S-videokabel

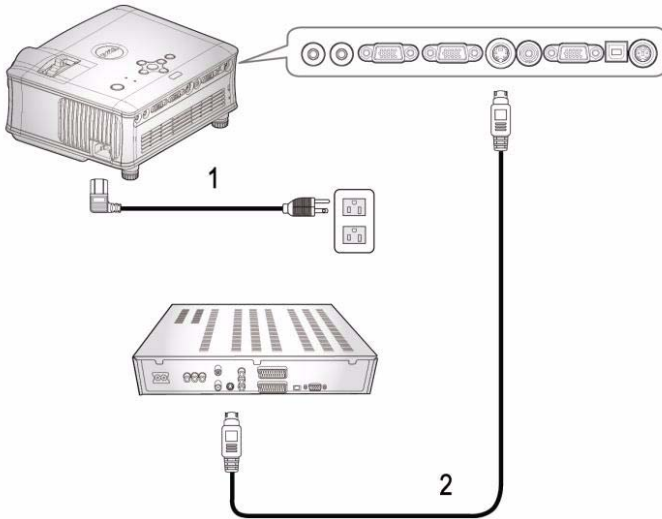

1	Voedingskabel
2	S-videokabel



De S-video-kabel wordt niet geleverd door Dell.

U kunt de S-Video-verlengkabel (1,5 / 3m) aanschaffen via de website van Dell.

Een DVD-speler aansluiten met een Composiet-kabel

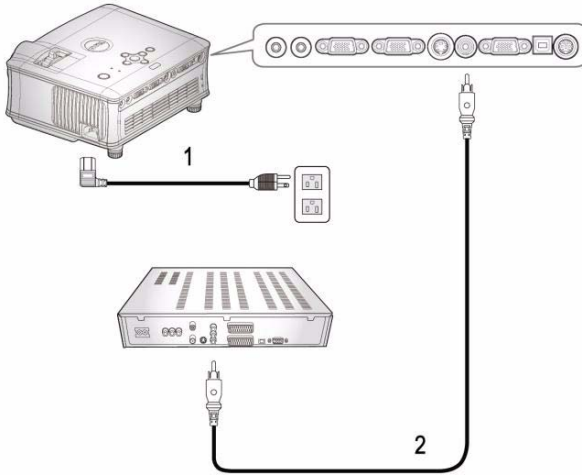

1	Voedingskabel
2	Composiet videokabel



De Composiet-kabel wordt niet geleverd door Dell.
U kunt de Composiet video-verlengkabel (1,5 / 3m) aanschaffen via de website van Dell.

Een DVD-speler aansluiten met een component-kabel

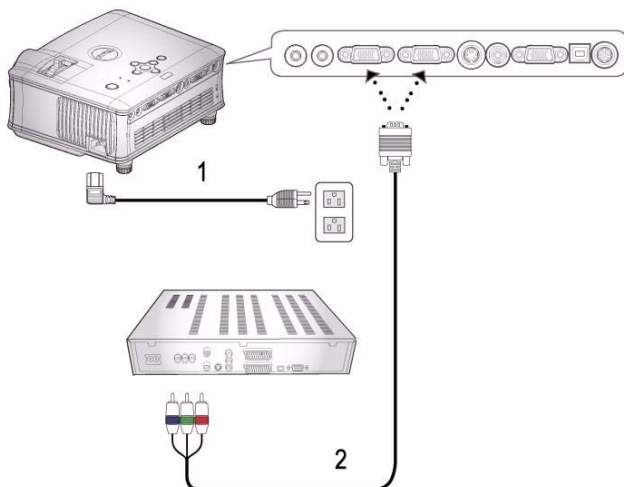

1	Voedingskabel
2	VGA-naar-YPbPr-kabel



De VGA-naar-YPbPr-kabel wordt niet geleverd door Dell.
U kunt de VGA-naar-YPbPr-verlengkabel (1,5 / 3m) aanschaffen via de website van Dell.

Professionele installatieopties:

Aansluiten op een computer met een RS232-kabel

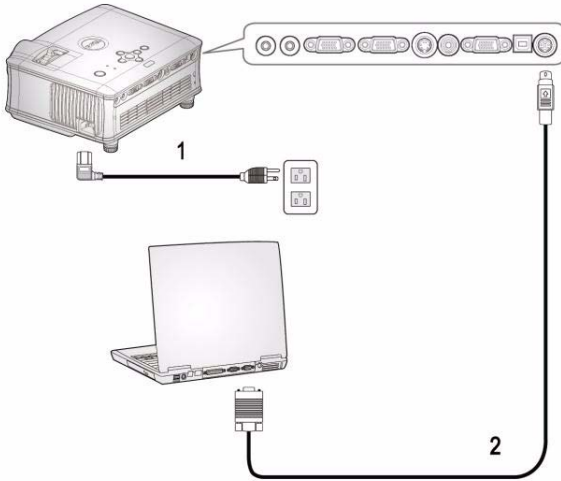

1	Voedingskabel
2	RS232-kabel



De RS232-kabel wordt niet geleverd door Dell.

Uw projector gebruiken:

Uw projector inschakelen



OPMERKING: Schakel de projector in voordat u de bron inschakelt. De voedingsknop knippert blauw tot u erop drukt.

- 1 Verwijder de lenskap.
- 2 Sluit de voedingskabel en de juiste signaalkabels aan. Zie "Uw projector aansluiten" op pagina 7 voor meer informatie over het aansluiten van de projector.
- 3 Druk op de voedingsknop (zie "Het bedieningspaneel gebruiken" op pagina 17 voor de locatie van de voedingsknop). Het Dell-logo wordt gedurende 30 seconden weergegeven.
- 4 Schakel uw bron in (bijvoorbeeld uw computer of DVD-speler). De projector zal uw bron automatisch detecteren.

Als het bericht "Searching for signal... (Bezig met zoeken naar signaal...)" op het scherm verschijnt, controleer dan of de correcte kabels stevig zijn aangesloten.

Als er meerdere bronnen zijn aangesloten op de projector, druk dan op de knop **Bron** op de afstandsbediening of het bedieningspaneel om de gewenste bron te selecteren.

Uw projector uitschakelen



OPMERKING: Koppel de voedingskabel niet los voordat de ventilators zijn uitgeschakeld of voordat de voedingsknop begint te knipperen zoals uitgelegd in de volgende procedure.

- 1 Druk op de voedingsknop.
- 2 Druk opnieuw op de voedingsknop. De koelventilators blijven ongeveer 60 seconden verder werken.
- 3 Koppel de voedingskabel los van het stopcontact en de projector.



OPMERKING: Als u de voedingsknop indrukt terwijl de projector is ingeschakeld, verschijnt het bericht "Power Off the Lamp?" (Lamp uitschakelen?) op het scherm. Om het bericht te wissen drukt u op een willekeurige knop op het bedieningspaneel of negeert u het bericht. Het bericht verdwijnt na 3 seconden.

Het geprojecteerde beeld aanpassen

DE PROJECTORHOOGTE VERHOGEN

- 1 Druk op de knop voor de regelbare voet.
- 2 Verhoog de projector naar de gewenste weergavehoek en laat vervolgens de knop los om de voet in deze positie te vergrendelen.
- 3 Gebruik het wiel voor het regelen van de kantelhoek om de weergavehoek fijn af te stellen.

DE PROJECTORHOOGTE VERLAGEN

- 1 Druk op de knop voor de regelbare voet.
- 2 Verlaag de projector en laat vervolgens de knop los om de voet in deze positie te vergrendelen.

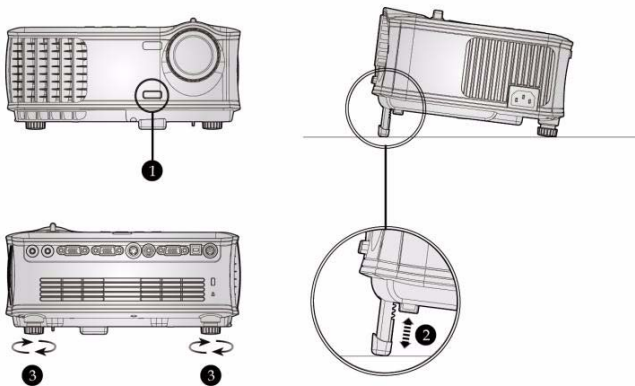

1	Regelknop voor de voetjes
2	Afstelbare voet
3	Regelwiel voor kantelhoek

Het zoomen en de focus van de projector aanpassen

! **WAARSCHUWING:** Om schade aan de projector te voorkomen, dient u te controleren of de zoomlens en de afstelvoet volledig zijn ingetrokken voordat u de projector verplaatst of voordat u de projector in zijn draagkoffer stopt.

- 1 Draai het zoomwiel om in en uit te zoomen.
- 2 Draai de scherpstelring tot het beeld duidelijk leesbaar is. De projector kan scherpstellen op een afstand van 1,5 tot 12 m.

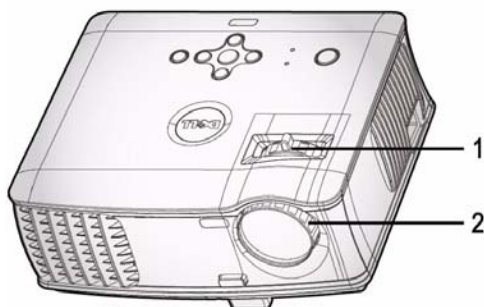

1	Zoomring
2	Scherpstelring

De grootte van het projectiebeeld aanpassen

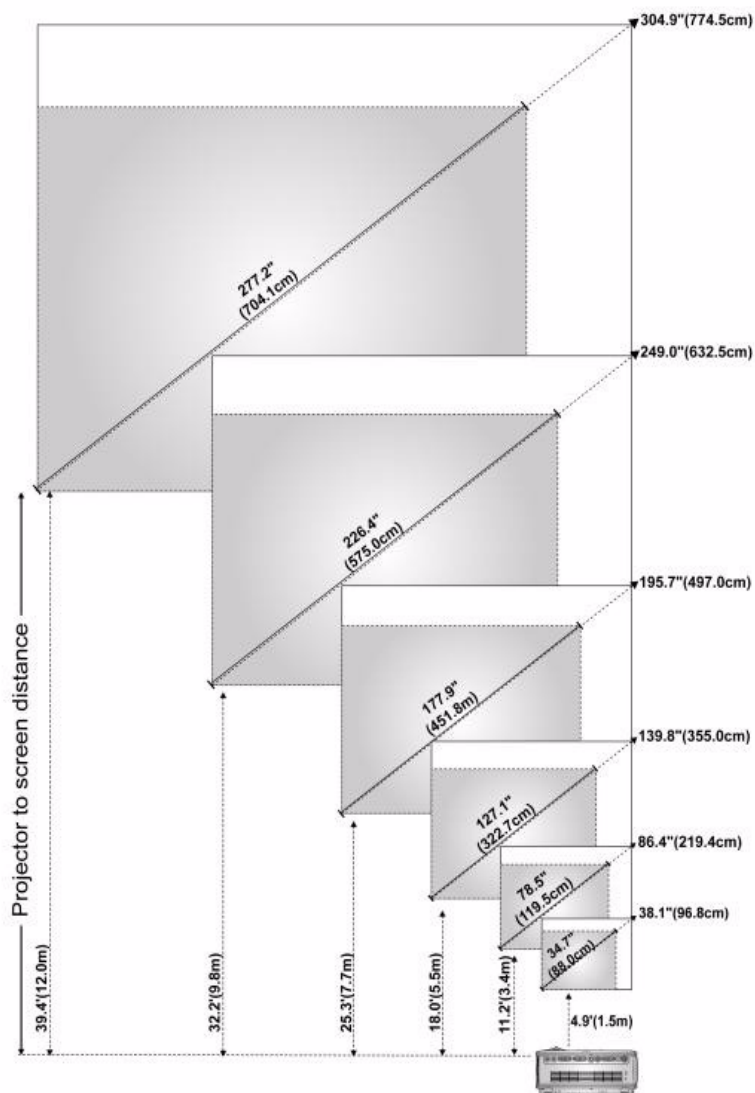



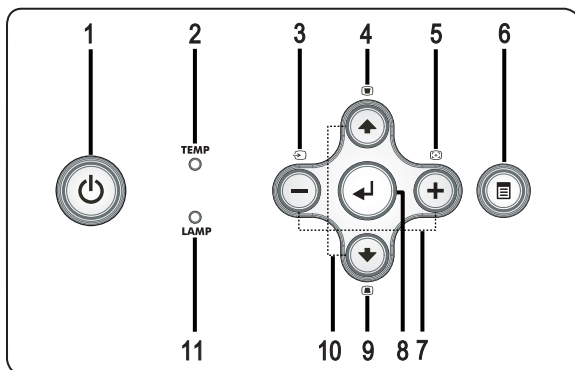

Scherm (diagonaal)	Max.	96,8cm (38,1")	219,4cm (86,4")	355,0cm (139,8")	497,0cm (195,7")	632,5cm (249,0")	774,5cm (304,9")
	Min.	88,0cm (34,7")	199,5cm (78,5")	322,7cm (127,1")	451,8cm (177,9")	575,0cm (226,4")	704,1cm (277,2")
Schermgrootte	Max. (BxH)	30,5"X22,9"	69,1"X51,8"	111,8"X83,9"	156,5"X117,4"	199,2"X149,4"	243,9"X183"
		(77,5cm X 58,1cm)	(175,6cm X 131,7cm)	(284,0cm X 213,0cm)	(397,6cm X 298,2cm)	(506,0cm X 379,5cm)	(619,6cm X 464,7cm)
	Min. (BxH)	27,7" X 20,8"	62,8" X 47,1"	101,6" X 76,2"	142,3" X 106,7"	181,1" X 135,8"	221,8" X 166,3"
		(70,4cm X 52,8cm)	(159,6cm X 119,7cm)	(258,2cm X 193,6cm)	(361,4cm X 271,1cm)	(460,0cm X 345,0cm)	(563,3cm X 422,5cm)
Afstand		1,5m (4,9")	3,4 m (11,2')	5,5m (18')	7,7 m (25,3')	9,8m (32,2')	12m (39,4')
* Deze grafiek is uitsluitend bedoeld als referentie voor de gebruikers.							

Het bedieningspaneel gebruiken



1 Stroomvoorziening



Schakel de projector in en uit. Zie "Uw projector inschakelen" op pagina 13 en "Uw projector uitschakelen" op pagina 13 voor meer informatie.

2	Waarschuwinglampje voor TEMP	<ul style="list-style-type: none"> • Een stabiel oranje lampje onder TEMP geeft aan dat de projector is oververhit. Het scherm wordt automatisch uitgeschakeld. Schakel het scherm opnieuw in nadat de projector is afgekoeld. Neem contact op met Dell als het probleem zich blijft voordoen. • Als het lampje voor TEMP oranje knippert, betekent dit dat een projectorventilator defect is en wordt de projector automatisch afgesloten. Neem contact op met Dell als het probleem zich blijft voordoen.
3	Source (Bron)	Druk op deze knop om te bladeren door Analoge RGB-, Composiet-, Component-i-, S-video-, en analoge YPbPr-bronnen wanneer meerdere bronnen op de projector zijn aangesloten.
4	Trapeziumcorrectie	Druk hierop om de beeldvervorming aan te passen die door het kantelen van de projector wordt veroorzaakt. (± 16 graden)
5	Resync (Opnieuw synchroniseren)	Druk hierop om de projector te synchroniseren met de invoerbron. Resync (opnieuw synchroniseren) zal niet werken als het OSD (On-Screen Display) is weergegeven.
6	Menu	Druk hierop om het OSD te activeren. Gebruik de richtingstoetsen en de knop Menu om te navigeren door het OSD.
7	De knoppen  en 	Druk hierop om de OSD-instelling aan te passen.
8	Enter	Druk hierop om de selectie van het item te bevestigen.
9	Trapeziumcorrectie	Druk hierop om de beeldvervorming aan te passen die door het kantelen van de projector wordt veroorzaakt. (± 16 graden)
10	Omhoog  en  Omlaag	Druk hierop om de OSD-items te selecteren.
11	Waarschuwinglampje voor LAMP	Als het lampje voor LAMP oranje blijft, dient u de lamp te vervangen. Als het lampje voor TEMP oranje knippert, betekent dit dat het systeem defect is en de projector wordt automatisch afgesloten. Neem contact op met Dell als dit probleem zich blijft voordoen.

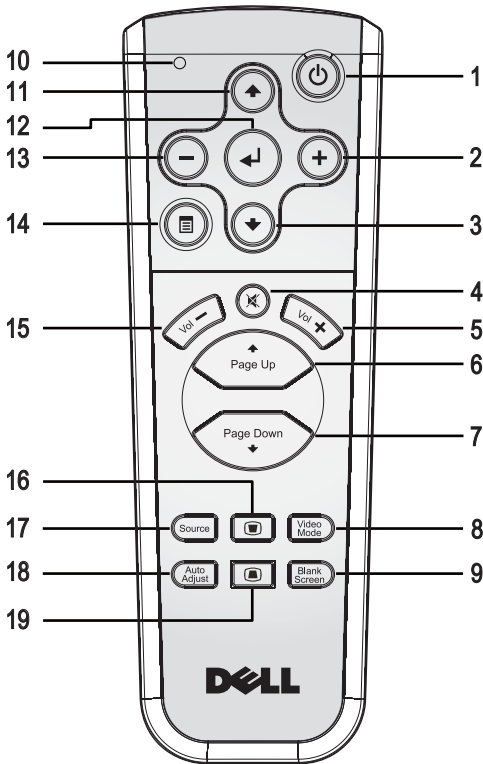
De afstandsbediening gebruiken



1	Stroomvoorziening	Schakel de projector in en uit. Zie "Uw projector inschakelen" op pagina 13 en "Uw projector uitschakelen" op pagina 13 voor meer informatie.
2	+	Druk hierop om de OSD-instelling aan te passen.
3	Knop Omlaag ↕	Druk hierop om OSD-items te selecteren.
4	Mute (Dempen)	Druk hierop om het geluid van de luidspreker van de projector te dempen of weer te geven.
5	Volume +	Druk hierop om het volume te verhogen.
6	Pagina ↶	Druk hierop om naar de vorige pagina te gaan.
7	Pagina ↷	Druk hierop om naar de volgende pagina te gaan.

8	Videostand	De Dell 1800MP-microprojector heeft vooraf ingestelde configuraties die zijn geoptimaliseerd om informatie (PC-afbeeldingen) of video (bijvoorbeeld films of spelletjes) weer te geven. Druk op de knop Videostand om te schakelen tussen de Pc-stand , Filmstand , Spelstand , sRGB en Gebruikersstand (de gebruiker kan in deze stand de voorkeursinstellingen configureren en opslaan). Als u eenmaal op de knop Videostand drukt, wordt de huidige weergavemodus weergegeven. Als u opnieuw op de knop Videostand drukt, schakelt u tussen de verschillende modi.
9	Leeg scherm	Druk hierop om het beeld te verbergen. Druk opnieuw om de weergave van het beeld te hervatten.
10	LED-lampje	LED-indicator.
11	Knop Omhoog 	Druk hierop om OSD-items te selecteren.
12	Knop Enter	Druk hierop om de selectie te bevestigen.
13		Druk hierop om de OSD-instelling aan te passen.
14	Menu	Druk hierop om het OSD te activeren.
15	Volume 	Druk hierop om het volume te verlagen.
16	Trapeziumcorrectie	Druk hierop om de beeldvervorming aan te passen die door het kantelen van de projector wordt veroorzaakt. (± 16 graden)
17	Source (Bron)	Druk hierop om te schakelen tussen de analoge RGB-, digitale RGB-, composiet-, component-i-, S-video- en analoge YPbPr-bronnen.
18	Auto aanpassen	Druk hierop om de projector te synchroniseren met de invoerbron. Auto aanpassen zal niet werken als het OSD (On-Screen Display) is weergegeven.
19	Trapeziumcorrectie	Druk hierop om de beeldvervorming aan te passen die door het kantelen van de projector wordt veroorzaakt. (± 16 graden)

Het OSD gebruiken

De projector beschikt over een meertalig OSD dat kan worden weergegeven met of zonder aanwezige invoerbron.

Druk in het hoofdmenu op **←** of **→** om door de tabbladen te navigeren.

Druk in het submenu op **↑** of **↓** om een selectie te maken. Wanneer een item is geselecteerd, verandert de kleur in donkergrijs. Gebruik **←** of **→** op het bedieningspaneel of de afstandsbediening om de aanpassingen aan een instelling uit te voeren.

Druk op het bedieningspaneel of op de afstandsbediening op de knop Menu om terug te keren naar het hoofdmenu.

Om het OSD af te sluiten, gaat u naar het tabblad Afsluiten en drukt u op de knop Enter op het bedieningspaneel of de afstandsbediening.

HOOFDMENU



INVOERSELECTIE



AUTO BRON—Selecteer **AAN** (standaard) om de beschikbare invoersignalen automatisch te detecteren. Wanneer de projector is ingeschakeld en u op **BRON** drukt, zoekt de projector automatisch naar het volgende beschikbare invoersignaal. Selecteer **UIT** om het huidige invoersignaal te vergrendelen. Wanneer u **UIT** hebt geselecteerd en op **BRON** drukt, selecteert u het

invoersignaal dat u wilt gebruiken.

VGA—Druk op **ENTER** om het VGA-signaal te detecteren.

S-VIDEO—Druk op **ENTER** om het S-Video signaal te detecteren.

COMPOSIT VIDEO—Druk op **ENTER** om het Composit videosignaal te detecteren.

AUTO-AANPASSEN

Automatisch aanpassen bezig...

Selecteer deze optie om de informatie "Automatisch aanpassen bezig..." weer te geven.





INSTELLEN



V. TRAPEZIUMCORR.—

Hiermee kunt u de beeldvervorming aanpassen die wordt veroorzaakt door de kanteling van de projector.

PROJECTORSTAND—Selecteer de manier waarop het beeld wordt weergegeven:

-  Projectie vooraan-bureau (standaard).
-  Projectie vooraan-plafondmontage - het beeld wordt ondersteboven gedraaid voor projectie vanaf een aan het plafond gemonteerde projector.
-  Projectie achteraan-bureau - De projector keert het beeld om zodat u kunt projecteren van achter een doorschijnend scherm.
-  Projectie achteraan-plafondmontage - het beeld wordt achterstevoren en ondersteboven gekeerd. U kunt projecteren vanachter een doorzichtig scherm met een projectie op het plafond.

BREEDTEVERHOUDING—Selecteer een hoogte-breedteverhouding om de weergave van het beeld aan te passen.

- 1:1 — De invoerbron wordt weergegeven zonder enige schaling.
Gebruik de breedte-hoogteverhouding 1:1 als u een van de volgende items gebruikt:
 - VGA-kabel en een computer met een resolutie die lager is dan XGA (1024 x 768)
 - Componentkabel (576p/480i/480p)
 - S-videokabel

- Composietkabel
- 16:9 – De invoerbron wordt geschaald zodat het beeld past op de breedte van het scherm.
- 4:3 – De invoerbron wordt geschaald zodat het beeld past op het scherm.
Gebruik de breedte-hoogteverhouding 16:9 of 4:3 als u een van de volgende items gebruikt:
 - Computer met een resolutie die hoger is dan XGA
 - Componentkabel (1080i of 720p)

PROJECTORINFO—Druk op deze knop om de modelnaam de huidige resolutie en het serienummer van de projector (PPID#) weer te geven.

FOTO (IN PC-STAND)



HELDERHEID—Gebruik \ominus en \oplus om de helderheid van het beeld aan te passen.

CONTRAST—Gebruik \ominus en \oplus om het verschil tussen de helderste en donkerste gedeelten van het beeld te regelen. Als u het contrast aanpast, wordt de hoeveelheid zwart en wit in het beeld gewijzigd.

KLEURTEMP.—Hiermee kunt u de kleurtemperatuur aanpassen. Hoe hoger de temperatuur, hoe blauwer het scherm. Hoe lager de temperatuur, hoe roder het scherm. De gebruikersmodus activeert de waarden in het menu Kleurinstelling.

KLEUR AANP.—Pas handmatig het rood, groen en blauw aan.

FOTO (IN VIDEOSTAND)



HELDERHEID—Gebruik \ominus en \oplus om de helderheid van het beeld aan te passen.

CONTRAST—Gebruik \ominus en \oplus om het verschil tussen de helderste en donkerste gedeelten van het beeld te regelen. Als u het contrast aanpast, wordt de hoeveelheid zwart en wit

in het beeld gewijzigd.

VERZADIGING—Hiermee kunt u een videobron aanpassen van zwart-wit naar volledig verzadigde kleuren. Druk op \ominus om de hoeveelheid kleur in een afbeelding te verlagen en op \oplus om deze hoeveelheid te verhogen.

SCHERPTE—Druk op \ominus om de scherpte te verlagen en op \oplus om de scherpte te verhogen.

TINT—Druk op \ominus om de hoeveelheid groen in een afbeelding te verhogen en op \oplus om de hoeveelheid rood in de afbeelding te verhogen.



KLEURTEMP—Hiermee kunt u de kleurtemperatuur aanpassen. Hoe hoger de temperatuur, hoe blauwer het scherm. Hoe lager de temperatuur, hoe roder het scherm. De gebruikersmodus activeert de waarden in het menu Kleurinstelling.

KLEUR AANP.—Pas

handmatig het rood, groen en blauw aan.

WEERGAVE (IN PC-STAND)

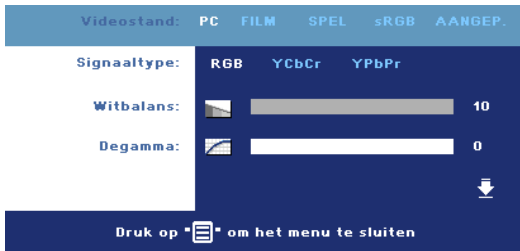

VIDEOSTAND—Selecteer een stand om het beeld op basis van het gebruik van de projector. **PC**, **FILM**, **sRGB** (biedt nauwkeurigere kleurweergave), **SPEL** en **AANGEP** (geef uw voorkeursinstellingen op). Als u de instellingen voor **Witbalans** of **Degamma** aanpast, schakelt de projector automatisch over op **Aangep.**

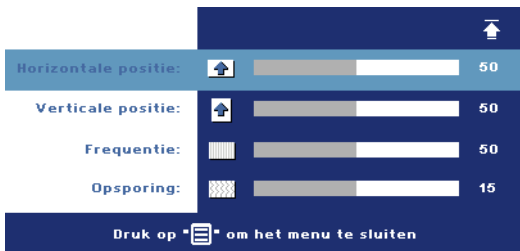

SIGNAALTYPE—Selecteert handmatig het signaaltype RGB, YCbCr, YPbPr.

WITBALANS—Stel de waarde in op 0 om de reproductie van de kleur te maximaliseren en op 10 om de helderheid te maximaliseren.

DEGAMMA—Pas de waarde aan volgens 4 vooraf ingestelde waarden om de kleurprestaties van het scherm te wijzigen.

HORIZONTALA POSITIE—Druk op ⊖ om de horizontale positie van het beeld naar links te verplaatsen en op ⊕ om de horizontale positie naar rechts te verplaatsen.

VERTICALE POSITIE—Druk op ⊖ om de verticale positie van het beeld omlaag te verplaatsen en op ⊕ om de verticale positie van het beeld omhoog te verplaatsen.

FREQUENTIE—Wijzig de klokfrequentie van de weergavegegevens in overeenstemming met de frequentie van de grafische kaart van uw computer. Als u een verticale knipperende balk ziet, gebruik dan **Frequentie** om de balken te minimaliseren. Dit is een onnauwkeurige aanpassing.

OPSPORING—Synchroniseer de fase van het beeldscherm signaal met deze van de grafische kaart. Als u een onstabiel of flikkerend beeld hebt, gebruik dan de functie **Opsporing** om dit te corrigeren. Dit is een nauwkeurige aanpassing.

WEERGAVE (in videostand)

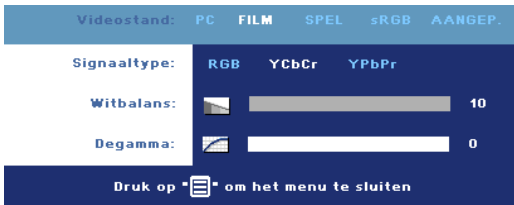

VIDEOSTAND—Selecteer een stand om het beeld op basis van het gebruik van de projector. **PC**, **FILM**, **sRGB** (biedt nauwkeurigere kleurweergave), **SPEL** en **AANGEP** (geef uw voorkeursinstellingen op).

Als u de instellingen voor **Witbalans** of **Degamma** aanpast, schakelt de projector automatisch over op **Aangep.**.

SIGNAALTYPE—Selecteert handmatig het signaaltype RGB, YCbCR, YPbPr.

WITBALANS—Stel de waarde in op 0 om de reproductie van de kleur te maximaliseren en op 10 om de helderheid te maximaliseren.

DEGAMMA—Pas de waarde aan volgens 4 vooraf ingestelde waarden om de kleurprestaties van het scherm te wijzigen.

LAMP

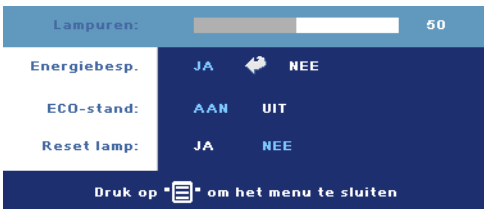

LAMPUREN—Geeft de verkuren weer sinds de timer van de lamp opnieuw is ingesteld.

ENERGIEBESP.—Selecteer **AAN** om de vertragsduur voor de energiebesparing te selecteren. De vertragsduur is de duur die

uw projector moet wachten terwijl er geen signaaluitvoer is. Na deze ingestelde duur gaat de projector over op de energiebesparingsmodus (voedingslamp wordt oranje) en wordt de lamp uitgeschakeld. De projector schakelt opnieuw in wanneer het toestel een invoersignaal detecteert of wanneer u op de voedingsknop drukt. Na twee uur wordt de projector automatisch uitgeschakeld (voedingslamp wordt blauw). Druk op de voedingsknop om de projector opnieuw in te schakelen.

ECO-STAND—Selecteer **AAN** om de projector te gebruiken met een laag verbruik (190 watt) zodat de levensduur van de lamp mogelijk wordt verlengd, het toestel stiller werkt en de lichtuitvoer op het scherm wordt gedimd. Selecteer **UIT** om met een normaal stroomniveau te werken (255 watt).

RESET LAMP—Als u een nieuwe lamp hebt geïnstalleerd, selecteert u **Ja** om de lamptimer opnieuw in te stellen.

TAAL

Taal: English

- Deutsch
- Français
- Italiano
- Español
- Polski
- Svenska

Druk op  om het menu te sluiten



Taal: Nederlands

- Português Ibérico
- 日本語
- 繁體中文
- 简体中文
- 한국어

Druk op  om het menu te sluiten

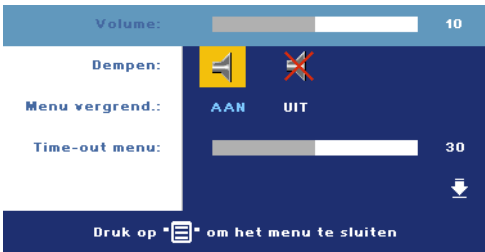
VOORKEUREN



VOLUME—Druk op  om het volume te verlagen en op  om het te verhogen.

DEMPEN—Hiermee kunt u het geluid dempen.

MENU VERGRENDE.—Selecteer AAN om de optie Menu vergrend. in te schakelen om het OSD-menu te verbergen. Om Menu vergrend. uit te schakelen, houdt u de knop Menu op het bedieningspaneel of op de afstandsbediening 15 seconden ingedrukt.

TIME-OUT MENU—Pas de uitgestelde tijd aan voor de Time-out van het OSD. De standaardinstelling is 30 seconden.

WACHTWOORD—Bescherm uw projector en beperkt de toegang met de wachtwoordbeveiligingsfunctie. Met dit beveiligingshulpmiddel kunt u verschillende toegangsbeperkingen opleggen om uw privacy te beschermen en te verhinderen dat anderen met uw projector knoeien. Dit betekent dat de projector niet kan worden gebruikt als het apparaat zonder de nodige machtiging wordt gebruikt. Deze functie werkt dus ook tegelijk als een antidiefstalsysteem.

Wanneer de wachtwoordbeveiliging is ingeschakeld (Aan), de voedingskabel op het stopcontact is aangesloten en de projector voor de eerste keer wordt ingeschakeld, verschijnt een wachtwoordbeveiligingsscherm waarin u wordt gevraagd een wachtwoord op te geven. Deze functie is standaard uitgeschakeld. U kunt deze functie inschakelen via het menu Wachtwoord. De wachtwoordbeveiligingsfunctie wordt geactiveerd wanneer u de projector de volgende keer inschakelt. Als u deze functie inschakelt, wordt u gevraagd een projectorwachtwoord in te voeren nadat u de projector hebt ingeschakeld.

1 Aanvraag 1ste maal wachtwoord invoeren:

- a** Ga naar het menu **Voorkeuren**, druk op **Enter** en selecteer vervolgens **Wachtwoord**. Selecteer de wachtwoordinstelling **INSCHAK.**

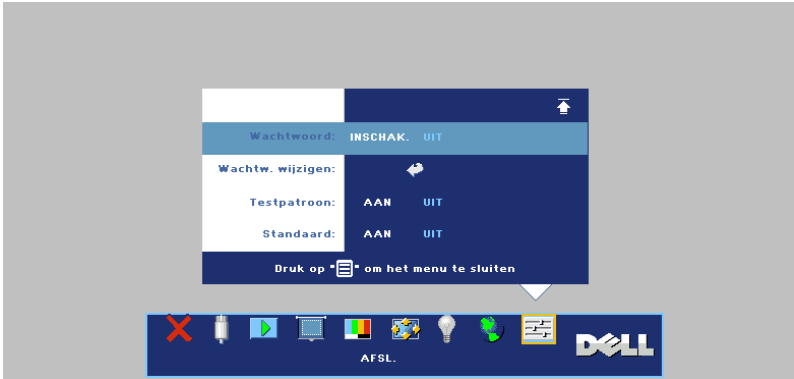

- b** Wanneer u de wachtwoordfunctie inschakelt, verschijnt een scherm voor het invoeren van tekens. Typ een 4-cijferig getal in op het scherm en druk op de knop **ENTER**.



- c** Voer het wachtwoord opnieuw in om het te bevestigen.
 - d** Als de wachtwoordcontrole is gelukt, kunt u het gebruik van de functies en zijn hulpmiddelen hervatten.
- 2** Als u een verkeerd wachtwoord hebt ingevoerd, krijgt u nog 2 kansen. Na drie ongeldige pogingen wordt de projector automatisch uitgeschakeld.



OPMERKING: Als u uw wachtwoord vergeten bent, moet u contact opnemen met Dell of een bevoegde onderhoudsdienst.

- Om de wachtwoordfunctie te annuleren, selecteert u **UIT** en voert u het wachtwoord in om de functie uit te schakelen.

Typ het wachtwoord.

Wachtwoord (code 4 tekens): X X X X

A B C D E F G H I J
K L M N O P Q R S T
U V W X Y Z 0 1 2 3
4 5 6 7 8 9 ← Enter Afsluiten

⬆ ⬇ ⬅ ➡ Selecteren

PPID TW-0C2726-70641-46B-0208 ➡ Bevestigen

WACHTWOORD WIJZIGEN—Typ het originele wachtwoord, voer vervolgens het nieuwe wachtwoord in en bevestig het nieuwe wachtwoord opnieuw.

Typ het originele wachtwoord.

Wachtwoord (code 4 tekens): X X X X

A B C D E F G H I J
K L M N O P Q R S T
U V W X Y Z 0 1 2 3
4 5 6 7 8 9 ← Enter Afsluiten

⬆ ⬇ ⬅ ➡ Selecteren



PPID TW-0C2726-70641-46B-0208 ➡ Bevestigen

TESTPATROON—Selecteer **AAN** om het ingebouwde **testpatroon** voor de zelftest van de scherpstelling en de resolutie te activeren. Druk op de knop **Menu** om **Testpatroon** uit te schakelen.

STANDAARD—Selecteer **AAN** om de projector opnieuw in te stellen naar de standaardwaarden. Het opnieuw instellen van de items omvat zowel de instellingen van computerbronnen als die van videobronnen.

Problemen met uw projector oplossen



Als u problemen ondervindt met uw projector, raadpleeg dan de volgende tips voor het oplossen van problemen. Neem contact op met Dell als het probleem zich blijft voordoen.

Probleem	Mogelijke oplossing
Er verschijnt geen beeld op het scherm	<ul style="list-style-type: none">• Controleer of de lenskap verwijderd is en of de projector is ingeschakeld.• Controleer of de externe grafische poort is ingeschakeld. Als u een draagbare computer van Dell gebruikt, druk dan op   (Fn+F8). Raadpleeg voor andere computers de respectieve documentatie.• Controleer of alle kabels stevig zijn aangesloten. Zie Uw projector aansluiten op pagina 7.• Controleer of de pinnen van de aansluitingen niet zijn verbogen of gebroken.• Controleer of de lamp veilig en correct is geïnstalleerd (zie De lamp vervangen op pagina 36).• Gebruik Patroon testen in het menu Voorkeuren. Controleer of de kleuren van het testpatroon correct zijn.

Probleem (vervolg)

Gedeeltelijk, rollend of onjuist weergegeven beeld



Mogelijke oplossing (vervolg)

- 1 Druk op de knop **Opnieuw synchroniseren** op de afstandsbediening of op het bedieningspaneel.
- 2 Als u een draagbare computer van Dell gebruikt, stel dan de resolutie van de computer in op XGA (1024 x 768):
 - a Klik met de rechtermuisknop op een ongebruikt gedeelte van het bureaublad van Windows, klik op **Eigenschappen** en selecteer vervolgens het tabblad **Instellingen**.
 - b Controleer of de instelling voor de externe beeldscherm-poort is ingesteld op 1024 x 768 pixels.
 - c Druk op   (Fn+F8).

Als u problemen ondervindt met het aanpassen van de resolutie of als uw beeldscherm vastloopt, start dan alle apparatuur en de projector opnieuw op.

Als u geen draagbare computer van Dell gebruikt, raadpleeg dan de documentatie van uw computer.

Het scherm geeft uw presentatie niet weer.

Als u een draagbare computer van Dell gebruikt, druk dan op   (Fn+F8).

Beeld is instabiel of flinkt

Pas het opsporen aan op het OSD-tabblad **Weergave** (alleen in de PC-stand).

Het beeld vertoont een verticale flikkerende balk.

Pas de frequentie aan op het OSD-tabblad **Weergave** (alleen in de PC-stand).

De beeldkleur is niet correct.

- Als het uitvoersignaal van uw grafische kaart is gesynchroniseerd op groen en u VGA op een signaal van 60 Hz wilt weergegeven, gaat u naar het OSD, selecteert u **Weergave**, **Signaaltype** en vervolgens **RGB**.
 - Gebruik **Testpatroon** in het menu **Voorkeuren**. Controleer of de kleuren van het testpatroon correct zijn.
-

Probleem (vervolg)	Mogelijke oplossing (vervolg)
Beeld is niet scherpgesteld	<ol style="list-style-type: none"> 1 Stel de scherpstelling op de projectorlens bij. 2 Controleer of het projectiescherm op de vereiste afstand van de projector is geplaatst. (4,9 ft [1,5 m] tot 39,4 ft [12,0 m]).
Het beeld wordt uitgerekt wanneer 16:9 DVD wordt weergegeven.	<p>De projector detecteert automatisch 16:9 DVD en past de hoogte-breedteverhouding aan aan het volledige scherm met een standaardinstelling van 4:3 (letterbox).</p> <p>Als het beeld nog steeds uitgerekt is, pas dan de hoogte-breedteverhouding als volgt aan:</p> <ul style="list-style-type: none"> • Als u een 16:9 DVD afspeelt, selecteer dan het type hoogte-breedteverhouding 4:3 op uw DVD-speler. • Als u het type hoogte-breedteverhouding 4:3 niet kunt selecteren op uw DVD-speler, selecteer dan de hoogte-breedteverhouding 4:3 in het menu Instelling van het OSD.
Het beeld is omgedraaid	Selecteer Instelling in het OSD en pas de projectiemodus aan.
Lamp is opgebrand of maakt een knallend geluid	Als de lamp het einde van zijn levensduur bereikt, kan deze opbranden of een luid knallend geluid maken. In een dergelijke situatie, wordt de projector niet opnieuw ingeschakeld. Zie De lamp vervangen op pagina 36 om de lamp te vervangen.
Het OSD verschijnt niet op het scherm	Probeer dit op te lossen door de knop Menu op het bedieningspaneel gedurende 15 seconden ingedrukt te houden om het OSD te ontgrendelen. Controleer de instelling Menu vergrend. Menu vergrend. op pagina 28.
De afstandsbediening werkt niet vlot of werkt slechts binnen een zeer beperkt bereik	Het batterijvermogen kan laag zijn. Vervang door 2 nieuwe AAA-batterijen.

Geleidende signalen

Projectorstatus	Beschrijving	Knop			indicator	
		Voeding (blauw)	Voeding (oranje)	Overige (blauw)	TEMP (oranje)	LAMP (oranje)
Stand-bymodus	Projector in stand-bymodus. Gereed om in te schakelen.	Knippert elke sec.	UIT	UIT	UIT	UIT
Opwarmmodus	Het opwarmen duurt ongeveer 30 seconden nadat het apparaat is ingeschakeld.	AAN	UIT	AAN	UIT	UIT
Lamp aan	Projector met normale werking. Gereed om beeld weer te geven.	AAN	UIT	AAN	UIT	UIT
Koelmodus	Systeem bezig met afkoelen zodat het op de juiste manier wordt uitgeschakeld.	AAN	UIT	UIT	UIT	UIT
Energiebesparingsmodus	De energiebesparingsmodus is geactiveerd. Als de projector gedurende 2 uur geen signaal ontvangt, gaat het apparaat naar de stand-bymodus.	UIT	Knippert elke sec.	UIT	UIT	UIT
Afkoelen vóór de energiebesparingsmodus.	Het afkoelen neemt ongeveer 60 seconden in beslag voordat het apparaat naar de energiebesparingsmodus gaat.	UIT	AAN	UIT	UIT	UIT
Projector oververhit	De ventilatieopeningen zijn mogelijk geblokkeerd of de omgevingstemperatuur is hoger dan 35°C. De projector wordt automatisch uitgeschakeld. Controleer of de ventilatieopeningen niet zijn geblokkeerd en of de omgevingstemperatuur binnen het gebruiksbereik ligt. Neem contact op met Dell als dit probleem zich blijft voordoen.	UIT	UIT	UIT	AAN	UIT
Lamp oververhit	De ventilatieopeningen zijn mogelijk geblokkeerd en de lamp is oververhit. De projector wordt automatisch uitgeschakeld. Schakel het scherm opnieuw in nadat de projector is afgekoeld. Neem contact op met Dell als dit probleem zich blijft voordoen.	AAN	UIT	UIT	AAN	UIT
Lampaandrijving oververhit	De ventilatieopeningen zijn mogelijk geblokkeerd en de lampaandrijving is oververhit. De projector wordt automatisch uitgeschakeld. Schakel het scherm opnieuw in nadat de projector is afgekoeld. Neem contact op met Dell als het probleem zich blijft voordoen.	UIT	AAN	UIT	AAN	UIT

Ventilator defect	Een van de ventilators werkt niet. De projector wordt automatisch uitgeschakeld. Neem contact op met Dell als het probleem zich blijft voordoen.	UIT	UIT	UIT	Knippert elke 500 ms.	UIT
Lampaandrijving defect	De lampaandrijving is defect. De projector wordt automatisch uitgeschakeld. Koppel de voedingskabel los en schakel het beeldscherm na 3 minuten opnieuw in. Neem contact op met Dell als dit probleem zich blijft voordoen.	UIT	Knippert elke sec.	UIT	UIT	Knippert elke sec.
Kleurenwiel defect	Het kleurenwiel kan niet worden opgestart. Er is een fout opgetreden in het systeem en de projector wordt automatisch uitgeschakeld. Koppel de voedingskabel los en schakel het beeldscherm na 3 minuten opnieuw in. Neem contact op met Dell als dit probleem zich blijft voordoen.	AAN	UIT	UIT	UIT	Knippert elke 2 sec.
Lamp defect	De lamp werkt niet. Vervang de lamp.	UIT	UIT	UIT	UIT	AAN

De lamp vervangen

Vervang de lamp als het bericht "Lamp is approaching the end of its useful life in full power operation Replacement suggested! www.dell.com/lamps" (De lamp nadert het einde van zijn levensduur. Vervanging aanbevolen!) op het scherm verschijnt. Als het probleem zich blijft voordoen nadat u de lamp hebt vervangen, dient u contact op te nemen met Dell. Zie "Contact opnemen met Dell" voor meer informatie.

! WAARSCHUWING: De lamp wordt zeer heet tijdens het gebruik. Probeer nooit de lamp te vervangen voordat de projector minstens 30 minuten is afgekoeld.

- 1 Schakel de projector uit en koppel de voedingskabel los.
- 2 Laat de projector gedurende minstens 30 minuten afkoelen.
- 3 Maak de 2 schroeven die het lampdeksel vasthouden los en verwijder het deksel.

! WAARSCHUWING: Wees voorzichtig wanneer u met uiteengespatte lampen omgaat. De gebroken stukken zijn scherp en kunnen letsels veroorzaken. Verwijder alle gebroken stukjes uit de projector en werp ze weg of recycleer ze in overeenstemming met de lokale of nationale wetgeving. Ga naar www.dell.com/hg voor extra informatie.

- 4 Maak de 2 schroeven die de lamp vasthouden los.

! WAARSCHUWING: Raak nooit de lamp of het glas van de lamp aan. Ze zijn zeer breekbaar en kunnen uiteenspatten wanneer u ze aanraakt.

- 5 Trek de lamp omhoog met de metalen hendel.

OPMERKING: Dell kan eisen dat de lampen die onder garantie worden vervangen, teruggestuurd worden naar Dell. Neem anders contact op met uw lokaal afvalverwerkingsbedrijf voor het adres van de dichtstbijzijnde verzamelplaats voor batterijen.

- 6 Plaats een nieuwe lamp.
- 7 Maak de 2 schroeven die de lamp vasthouden vast.
- 8 Plaats het lampdeksel terug en maak de 2 schroeven vast.
- 9 Stel de gebruikstijd van de lamp opnieuw in door "Ja" te selecteren voor de optie **Reset lamp** op het OSD-tabblad **Lamp**. (Zie LAMP op pagina 26)

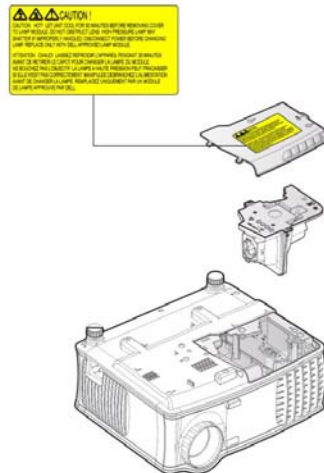



WAARSCHUWING: Verwijderen van de lamp (alleen voor de Verenigde Staten)

 De lamp(en) in dit product bevatten kwik en moeten worden gerecycleerd of verwijderd volgens de lokale, regionale of nationale wetten. GA NAAR WWW.DELL.COM/HG VOOR MEER INFORMATIE OF NEEM CONTACT OP MET DE ELECTRONIC INDUSTRIES ALLIANCE OP WWW.EIAE.ORG. RAADPLEEG DE SITE WWW.LAMPRECYCLE.ORG VOOR SPECIFIEKE INFORMATIE OVER HET VERWIJDEREN VAN LAMPEN.

Specificaties

Lampklep	0,55" XGA DDR-technologie met één chip
Helderheid	2100 ANSI-lumen (max.)
Contrastverhouding	2000:1 standaard (volledig aan/volledig uit)
Gelijkvormigheid	80% standaard (Japan standaard - JBMA)
Lamp	200-watt 2500-urenlamp, door gebruiker vervangbaar (tot 3000 uur in energiebesparingsmodus)
Aantal pixels	1024 x 768 (XGA)
Weergeefbare kleuren	16,7M kleuren
Snelheid kleurenwiel	100~127,5Hz (1,5~2X)
Projectielens	F/2,35~2,47, f=21,83~23,81 mm met handmatige zoomlens 1,1x
Grootte projectiescherm	34,7~304,9" (diagonaal)
Projectiebereik	4,9~39,4 ft (1,5 m~12 m)
Videocompatibiliteit	Compatibiliteit met NTSC 3.58, NTSC 4.43, PAL, PAL-M, PAL-N, SECAM en HDTV (480i; 480P; 576i; 576P; 720P; 1080i) Ondersteuning voor composietvideo, component video en S-video
H. frequentie	15kHz-94kHz (analoog)
V. frequentie	50Hz-85Hz (analoog)
Voeding	Universeel 100-240 V AC 50-60 Hz met PFC-ingang

Energieverbruik	255 watt standaard, 190 watt in energiebesparingsmodus
Audio	1 luidspreker, 2 watt RMS
Geluidsniveau	36 dB(A) modus volledig vermogen, 30 dB(A) energiebesparingsmodus
Gewicht	<2,1 kg (4,6 lbs)
Afmetingen (B x H x D)	Extern 9,6 x 8,3 x 4,5 ± 0,04 inches (244 x 211 x 115 ± 1 mm)
Omgeving	Bedrijfstemperatuur: 5°C - 35°C (41°F- 95°F) Vochtigheid: maximum 80% Opslagtemperatuur: -20°C tot 60°C (-4°F tot 140°F) Vochtigheid: maximum 90%
Voorschriften	FCC, ICES-003, CE, VCCI, C-Tick, MIC/Korea, CCC, UL/cUL, Nemko-GS, CB, PSE, PSB, IRAM, NOM, Gost-R
I/O-aansluitingen	Voeding: 1 wisselstroomingang (3-pins) VGA-ingang: twee 15-pins VGA-aansluitingen (blauw), "VGA-A-ingang & VGA-B-ingang", voor analoge RGB/Component, HDTV-ingangssignalen VGA-uitgang: één 15-pins VGA-aansluiting (zwart) voor "VGA-A-uitgang" loophthrough. Video-ingang: 1 S-video-aansluiting, 1 composiet video-aansluiting (RCA – geel) Audio-ingang één 3,5mm stereo minitelefoonstekker (blauw) Audio-uitgang: één 3,5mm stereo minitelefoonstekker (groen) RS-232-poort: 1 mini-DIN 6-pins voor RS232-ondersteuning USB-poort: 1 USB-slave voor ondersteuning externe muis

Toewijzing RS232-pin

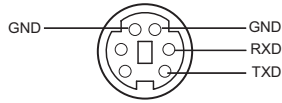

RS232-protocol

- Communicatie-instellingen

Aansluitingsinstellingen	Waarde
Baudsnelheid:	19200
Gegevensbits:	8
Pariteit	Geen
Stopbits	1

- **Oprichttypes**
Om het OSD-menu te openen en de instellingen aan te passen.
- **Syntaxis voor besturingsopdrachten (van pc naar projector)**
[H][AC][SoP][CRC][ID][SoM][COMMAND]
- **Voorbeeld:** Opdracht INSCHAKELEN (lage bytes eerst verzenden)
--> 0xBE, 0xEF, 0x10, 0x05, 0x00, 0xC6, 0xFF, 0x11, 0x11, 0x01, 0x00, 0x01
- **Lijst met besturingsopdrachten**
Ga naar support.dell.com om de nieuwste RS232-code te bekijken.

Compatibiliteitsmodi

Stand	Resolutie	(ANALOG)	
		V. frequentie (Hz)	H. frequentie (KHz)
VGA	640X350	70,087	31,469
VGA	640X350	85,08	37,861
VGA	640X400	85,08	37,861
VGA	640X480	59,94	31,469
VGA	640X480	72,809	37,861
VGA	640X480	75	37,5
VGA	640X480	85,008	43,269
VGA	720X400	70	31,5
VGA	720X400	85,039	37,927
SVGA	800X600	56,25	35,156
SVGA	800X600	60,317	37,879
SVGA	800X600	72,188	48,1077
SVGA	800X600	75	46,875
SVGA	800X600	85,061	53,674
XGA	1024X768	60,004	48,363
XGA	1024X768	70,069	56,476
XGA	1024X768	75,029	60,023
XGA	1024X768	84,997	68,677
*	1152X864	75	67,5
*UVGA	1280X960	60	60
*SXGA	1280X1024	60,02	63,981
*SXGA	1280X1024	75,025	79,976
*SXGA+	1400X1050	59,978	65,317
*UXGA	1600x1200	60	75
MAC LC13"	640X480	66,66	34,98
MAC II 13"	640X480	66,68	35
MAC 16"	832X624	74,55	49,725
MAC 19"	1024X768	75	60,24
*MAC	1152X870	75,06	68,68
MAC G4	640X480	60	31,35
IMAC DV	1024X768	75	60

*Gecomprimeerd computerbeeld

Contact opnemen met Dell

U kunt op de volgende websites terecht om via elektronische weg contact op te nemen met Dell:

- www.dell.com
- support.dell.com (ondersteuning)

In de onderstaande tabel vindt u de specifieke webadressen voor uw land in de overeenkomstige sectie.



OPMERKING: Gratis nummers kunnen alleen worden gebruikt voor het land waarbij ze worden vermeld.



OPMERKING: In sommige landen is specifieke ondersteuning voor draagbare Dell™ XPS™-computers beschikbaar op afzonderlijke telefoonnummers die worden weergegeven voor de deelnemende landen. Als u geen specifiek telefoonnummer voor draagbare XPS-computers ziet, kunt u contact opnemen met Dell via het weergegeven nummer voor de ondersteuning. Uw oproep wordt naar het correcte nummer omgeleid.

Als u contact wilt opnemen met Dell, moet u de e-mailadressen, telefoonnummers en codes in de volgende tabel gebruiken. Als u hulp nodig hebt bij het bepalen van de codes die u moet gebruiken, kunt u contact opnemen met een lokale of internationale operator.



OPMERKING: De geleverde contactgegevens werden als juist beschouwd op het ogenblik dat dit document werd gedrukt en zijn onderhevig aan wijzigingen.

Land (Plaats) Internationale toegangscode Landcode Kengetal stad	Naam afdeling of servicegebied, Website en e-mailadres	Kengetallen, lokale nummers en gratis nummers
Anguilla	Website: www.dell.com.ai e-mail: la-techsupport@dell.com Technische ondersteuning	gratis: 800-335-0031
Antigua en Barbuda	Website: www.dell.com.ag e-mail: la-techsupport@dell.com Technische ondersteuning	1-800-805-5924

Land (Plaats) Internationale toegangscode Landcode Kengetal stad	Naam afdeling of servicegebied, Website en e-mailadres	Kengetallen, lokale nummers en gratis nummers
Aomen	Technische ondersteuning (Dell™ Dimension™, Dell Inspiron™, Dell OptiPlex™, Dell Latitude™ en Dell Precision™) Technische ondersteuning (servers en opslag)	0800-105 0800-105
Argentinië (Buenos Aires) Internationale toegangscode: 00 Landcode: 54 Kengetal: 11	Website: www.dell.com.ar e-mail: la-techsupport@dell.com E-mail voor desktop- en draagbare computers: la-techsupport@dell.com E-mail voor servers en EMC® - opslagproducten: la_enterprise@dell.com Klantendienst	gratis: 0-800-444- 0730 Technische ondersteuning gratis: 800-222-0154 Technische ondersteuningsdiensten gratis: 0-800-444-0724 Verkoop 0-810-444-3355
Aruba	Website: www.dell.com.aw e-mail: la-techsupport@dell.com Technische ondersteuning	gratis: 800-1578
Australië (Sydney) Internationale toegangscode: 0011 Landcode: 61 Kengetal: 2	Website: support.ap.dell.com e-mail: support.ap.dell.com/contactus Algemene ondersteuning	13DELL-133355

Land (Plaats) Internationale toegangscode Landcode Kengetal stad	Naam afdeling of servicegebied, Website en e-mailadres	Kengetallen, lokale nummers en gratis nummers
Oostenrijk Internationale toegangscode: 900	Website: support.euro.dell.com e-mail: tech_support_central_europe@dell.com	
	Verkoop thuisgebruikers/kleine bedrijven	0820 240 530 00
	Fax thuisgebruikers/kleine bedrijven	0820 240 530 49
	Klantendienst thuisgebruikers/kleine bedrijven	0820 240 530 14
	Klantendienst Voorkeursaccounts/ bedrijven	0820 240 530 16
	Ondersteuning voor XPS	0820 240 530 81
	Ondersteuning thuisgebruikers/kleine bedrijven	0820 240 530 17
	voor alle overige Dell-computers	
	Ondersteuning voorkeursaccounts/bedrijven	0820 240 530 17
	Centrale	0820 240 530 00
Bahama's	Website: www.dell.com.bs e-mail: la-techsupport@dell.com	
	Technische ondersteuning	gratis: 1-866-874-3038
Barbados	Website: www.dell.com/bb e-mail: la-techsupport@dell.com	
	Technische ondersteuning	1-800-534-3142
België (Brussel)	Website: support.euro.dell.com	
Internationale toegangscode: 00	Technische ondersteuning voor XPS	02 481 92 96
Landcode: 32	Technische ondersteuning voor alle overige Dell-computers	02 481 92 88
Kengetal: 2	Fax technische ondersteuning	02 481 92 95
	Klantendienst	02 713 15 65
	Verkoop aan bedrijven	02 481 91 00
	Fax	02 481 92 99
	Centrale	02 481 91 00

Land (Plaats) Internationale toegangscode Landcode Kengetal stad	Naam afdeling of servicegebied, Website en e-mailadres	Kengetallen, lokale nummers en gratis nummers
Bermuda	Website: www.dell.com/bm e-mail: la-techsupport@dell.com Technische ondersteuning	gratis: 1-877-890-0754
Bolivië	Website: www.dell.com/bo e-mail: la-techsupport@dell.com Algemene ondersteuning	gratis: 800-10-0238
Brazilië Internationale toegangscode: 00 Landcode: 55 Kengetal: 51	Website: www.dell.com/br e-mail: BR-TechSupport@dell.com Klantendienst en technische ondersteuning Fax technische ondersteuning Fax klantendienst Verkoop	0800 90 3355 51 2104 5470 51 2104 5480 0800 722 3498
Britse Maagdeneilanden	Algemene ondersteuning	gratis: 1-866-278-6820
Brunei Landcode: 673	Technische ondersteuning (Penang, Maleisië) Klantendienst (Penang, Maleisië) Transactieverkoop (Penang, Maleisië)	604 633 4966 604 633 4888 604 633 4955

Land (Plaats) Internationale toegangscode Landcode Kengetal stad	Naam afdeling of servicegebied, Website en e-mailadres	Kengetallen, lokale nummers en gratis nummers
Canada (North York, Ontario)	On line orderstatus: www.dell.ca/ostatus	
Internationale toegangscode: 011	AutoTech (geautomatiseerde hardware- en garantieondersteuning)	gratis: 1-800-247-9362
	Klantendienst (thuisgebruikers/kleine bedrijven)	gratis: 1-800-847-4096
	Klantendienst (middelgrote/grote ondernemingen, overheid)	gratis: 1-800-326-9463
	Klantendienst (printers, projectors, televisietoestellen, handhelds, digitale jukebox en draadloos)	gratis: 1-800-847-4096
	Hardware- en garantieondersteuning (thuisgebruikers/kleine bedrijven)	gratis: 1-800-906-3355
	Hardware- en garantieondersteuning (middelgrote/grote ondernemingen, overheid)	gratis: 1-800-387-5757
	Hardware- en garantieondersteuning (printers, projectors, televisietoestellen, handhelds, digitale jukebox en draadloos)	1-877-335-5767
	Verkoop (thuisgebruikers/kleine bedrijven)	gratis: 1-800-387-5752
	Verkoop (middelgrote/grote ondernemingen, overheid)	gratis: 1-800-387-5755
	Verkoop reserveonderdelen & uitgebreide service verkoop	1 866 440 3355
Kaaimaneilanden	e-mail: la-techsupport@dell.com Technische ondersteuning	gratis: 1-877-261-0242

Land (Plaats) Internationale toegangscode Landcode Kengetal stad	Naam afdeling of servicegebied, Website en e-mailadres	Kengetallen, lokale nummers en gratis nummers
Chili (Santiago) Landcode: 56 Kengetal: 2	Website: www.dell.com/cl e-mail: la-techsupport@dell.com Verkoop- en klantondersteuning Technische ondersteuning (CTC) Technische ondersteuning (ENTEL)	gratis: 1230-020-4823 gratis: 800730222 gratis: 1230-020-3762

Land (Plaats) Internationale toegangscode Landcode Kengetal stad	Naam afdeling of servicegebied, Website en e-mailadres	Kengetallen, lokale nummers en gratis nummers
China (Xiamen) Landcode: 86 Kengetal: 592	Website technische ondersteuning: support.dell.com.cn E-mail technische ondersteuning: cn_support@dell.com E-mail klantendienst: customer_cn@dell.com Fax technische ondersteuning Technische ondersteuning (Dimension en Inspiron) Technische ondersteuning (OptiPlex, Latitude en Dell Precision) Technische ondersteuning (servers en opslag) Technische ondersteuning (projectors, PDA's, switches, routers, enz.) Technische ondersteuning (printers) Klantendienst Fax klantendienst Thuisgebruikers en kleine bedrijven Afdeling voorkeursaccounts Grote bedrijfsaccounts (GCP) Sleutelaccounts grote bedrijfsaccounts Grote bedrijfsaccounts Noorden Grote bedrijfsaccounts Noord Overheid en Opvoeding Grote bedrijfsaccounts Oost	592 818 1350 gratis: 800 858 2969 gratis: 800 858 0950 gratis: 800 858 0960 gratis: 800 858 2920 gratis: 800 858 2311 gratis: 800 858 2060 592 818 1308 gratis: 800 858 2222 gratis: 800 858 2557 gratis: 800 858 2055 gratis: 800 858 2628 gratis: 800 858 2999 gratis: 800 858 2955 gratis: 800 858 2020

Land (Plaats) Internationale toegangscodes Landcode Kengetal stad	Naam afdeling of servicegebied, Website en e-mailadres	Kengetallen, lokale nummers en gratis nummers
	Grote bedrijfsaccounts Oost Overheid en Opvoeding Team grote bedrijfsaccounts in wacht Grote bedrijfsaccounts Zuid Grote bedrijfsaccounts West Reserveonderdelen Grote bedrijfsaccounts	gratis: 800 858 2669 gratis: 800 858 2572 gratis: 800 858 2355 gratis: 800 858 2811 gratis: 800 858 2621
Colombia	Website: www.dell.com/cl e-mail: la-techsupport@dell.com Technische ondersteuning	gratis: 1-800-915-5704
Costa Rica	Website: www.dell.com/cr e-mail: la-techsupport@dell.com Technische ondersteuning	gratis: 800-012-0232
Tsjechische Republiek (Praag)	Website: support.euro.dell.com e-mail: czech_dell@dell.com	
Internationale toegangscodes: 00 Landcode: 420	Technische ondersteuning Klantendienst Fax Technische fax Centrale	22537 2727 22537 2707 22537 2714 22537 2728 22537 2711
Denemarken (Kopenhagen)	Website: support.euro.dell.com Technische ondersteuning voor XPS	7010 0074
Internationale toegangscodes: 00 Landcode: 45	Technische ondersteuning voor alle overige Dell-computers Klantendienst (relaties) Klantendienst thuisgebruikers/kleine bedrijven Centrale (relaties) Centrale fax (relaties) Centrale (thuisgebruikers/kleine bedrijven) Centrale fax (thuisgebruikers/kleine bedrijven)	7023 0182 7023 0184 3287 5505 3287 1200 3287 1201 3287 5000 3287 5001

Land (Plaats) Internationale toegangscode Landcode Kengetal stad	Naam afdeling of servicegebied, Website en e-mailadres	Kengetallen, lokale nummers en gratis nummers
Dominica	Website: www.dell.com/dm e-mail: la-techsupport@dell.com Algemene ondersteuning	gratis: 1-866-278-6821
Dominicaanse Republiek	Website: www.dell.com/do e-mail: la-techsupport@dell.com Technische ondersteuning	gratis: 1-888-156- 1834 of gratis: 1-888-156-1584
Ecuador	Website: www.dell.com/ec e-mail: la-techsupport@dell.com Algemene ondersteuning (wanneer u belt vanuit Quito) Algemene ondersteuning (wanneer u belt vanuit Guayaquil)	gratis: 999-119-877- 655-3355 gratis: 1800-999-119- 877-655-3355
El Salvador	Website: www.dell.com/ec e-mail: la-techsupport@dell.com Technische ondersteuning (Telephonica)	gratis: 8006170
Finland (Helsinki) Internationale toegangscode: 990 Landcode: 358 Kengetal: 9	Website: support.euro.dell.com e-mail: fi_support@dell.com Technische ondersteuning Klantendienst Centrale Verkoop minder dan 500 werknemers Fax Verkoop meer dan 500 werknemers Fax	0207 533 555 0207 533 538 0207 533 533 0207 533 540 0207 533 530 0207 533 533 0207 533 530

Land (Plaats) Internationale toegangscode Landcode Kengetal stad	Naam afdeling of servicegebied, Website en e-mailadres	Kengetallen, lokale nummers en gratis nummers
Frankrijk (Parijs) (Montpellier) Internationale toegangscode: 00 Landcode: 33 Kengetallen: (1) (4)	Website: support.euro.dell.com Thuisgebruikers en kleine bedrijven Technische ondersteuning voor XPS Technische ondersteuning voor alle overige Dell-computers Klantendienst Centrale Centrale (oproepen van buiten Frankrijk) Verkoop Fax Fax (oproepen van buiten Frankrijk) Bedrijven Technische ondersteuning Klantendienst Centrale Verkoop Fax	0825 387 129 0825 387 270 0825 823 833 0825 004 700 04 99 75 40 00 0825 004 700 0825 004 701 04 99 75 40 01 0825 004 719 0825 338 339 01 55 94 71 00 01 55 94 71 00 01 55 94 71 01
Duitsland (Frankfurt) Internationale toegangscode: 00 Landcode: 49 Kengetal: 69	Website: support.euro.dell.com e-mail: tech_support_central_europe@dell.com Technische ondersteuning voor XPS Technische ondersteuning voor alle overige Dell-computers Klantendienst thuisgebruikers/kleine bedrijven Klantendienst wereldwijd segment Klantendienst Voorkeursaccounts Klantendienst grote accounts Klantendienst Publieke accounts Centrale	069 9792 7222 069 9792-7200 0180-5-224400 069 9792-7320 069 9792-7320 069 9792-7320 069 9792-7320 069 9792-7000

Land (Plaats) Internationale toegangscodes Landcode Kengetal stad	Naam afdeling of servicegebied, Website en e-mailadres	Kengetallen, lokale nummers en gratis nummers
Griekenland	Website: support.euro.dell.com	
Internationale toegangscodes: 00	Technische ondersteuning	00800-44 14 95 18
Landcode: 30	Technische ondersteuning Gold service	00800-44 14 00 83
	Centrale	2108129810
	Centrale Gold Service	2108129811
	Verkoop	2108129800
	Fax	2108129812
Grenada	e-mail: la-techsupport@dell.com	
	Algemene ondersteuning	gratis: 1-866-540-3355
Guatemala	e-mail: la-techsupport@dell.com	
	Algemene ondersteuning	1-800-999-0136
Guyana	e-mail: la-techsupport@dell.com	
	Algemene ondersteuning	gratis: 1-877-270-4609
Hong Kong	Website: support.ap.dell.com	
Internationale toegangscodes: 001	E-mail technische ondersteuning: HK_support@Dell.com	
Landcode: 852	Technische ondersteuning (Dimension en Inspiron)	00852-2969 3188
	Technische ondersteuning (OptiPlex, Latitude en Dell Precision)	00852-2969 3191
	Technische ondersteuning (servers en opslag)	00852-2969 3196
	Technische ondersteuning (projectors, PDA's, switches, routers, enz.)	00852-3416 0906
	Klantendienst	00852-3416 0910
	Grote bedrijfsaccounts	00852-3416 0907
	Wereldwijde klantprogramma's	00852-3416 0908
	Afdeling middelgrote bedrijven	00852-3416 0912
	Afdeling thuisgebruikers en kleine bedrijven	00852-2969 3105

Land (Plaats) Internationale toegangscodes Landcode Kengetal stad	Naam afdeling of servicegebied, Website en e-mailadres	Kengetallen, lokale nummers en gratis nummers
India	e-mail: india_support_desktop@dell.com india_support_notebook@dell.com india_support_Server@dell.com	
	Technische ondersteuning	1600338045 en 1600448046
	Verkoop (Grote bedrijfsaccounts)	1600 33 8044
	Verkoop (thuisgebruikers en kleine bedrijven)	1600 33 8046
Ierland (Cherrywood)	Website: support.euro.dell.com	
Internationale toegangscodes: 00	e-mail: dell_direct_support@dell.com	
Landcode: 353	Verkoop	
Kengetal: 1	Verkoop Ierland	01 204 4444
	Dell Outlet	1850 200 778
	Helpdesk online bestellen	1850 200 778
	Klantendienst	
	Klantendienst thuisgebruikers	01 204 4014
	Klantendienst kleine bedrijven	01 204 4014
	Klantendienst bedrijven	1850 200 982
	Technische ondersteuning	
	Technische ondersteuning, alleen voor XPS-computers	1850 200 722
	Technische ondersteuning voor alle overige Dell-computers	1850 543 543
	Algemeen	
	Fax/Verkoopfax	01 204 0103
	Centrale	01 204 4444
	Klantendienst U.K (alleen binnen U.K.)	0870 906 0010
	Klantendienst bedrijven (alleen binnen U.K.)	0870 907 4499
	Verkoop U.K (alleen binnen U.K.)	0870 907 4000

Land (Plaats) Internationale toegangscode Landcode Kengetal stad	Naam afdeling of servicegebied, Website en e-mailadres	Kengetallen, lokale nummers en gratis nummers
Italië (Milaan) Internationale toegangscode: 00 Landcode: 39 Kengetal: 02	Website: support.euro.dell.com Thuisgebruikers en kleine bedrijven Technische ondersteuning Klantendienst Fax Centrale Bedrijven Technische ondersteuning Klantendienst Fax Centrale	 02 577 826 90 02 696 821 14 02 696 821 13 02 696 821 12 02 577 826 90 02 577 825 55 02 575 035 30 02 577 821
Jamaica	e-mail: la-techsupport@dell.com Technische ondersteuning (alleen bellen binnen Jamaica)	gratis: 1-800-326- 6061 of gratis: 1-800-975-1646

Land (Plaats) Internationale toegangscode Landcode Kengetal stad	Naam afdeling of servicegebied, Website en e-mailadres	Kengetallen, lokale nummers en gratis nummers
Japan (Kawasaki)	Website: support.jp.dell.com	
Internationale toegangscode: 001	Technische ondersteuning (Dimension en Inspiron)	gratis: 0120-198-226
Landcode: 81	Technische ondersteuning buiten Japan (Dimension en Inspiron)	81-44-520-1435
Kengetal: 44	Technische ondersteuning (Dell Precision, OptiPlex en Latitude)	gratis: 0120-198-433
	Technische ondersteuning buiten Japan (Dell Precision, OptiPlex en Latitude)	81-44-556-3894
	Technische ondersteuning (Dell PowerApp™, Dell PowerEdge™, Dell PowerConnect™ en Dell PowerVault™)	gratis nummer: 0120- 198-498
	Technische ondersteuning buiten Japan (PowerApp, PowerEdge, PowerConnect en PowerVault)	81-44-556-4162
	Technische ondersteuning (projectors, PDA's, printers, routers)	gratis nummer: 0120- 981-690
	Technische ondersteuning buiten Japan (projectors, PDA's, printers en routers)	81-44-556-3468
	Faxbox-service	044-556-3490
	24 uur geautomatiseerde bestelstatusservice	044-556-3801
	Klantendienst	044-556-4240
	Afdeling verkoop bedrijven (tot 400 werknemers)	044-556-1465
	Verkoopafdeling voorkeuraccounts (meer dan 400 werknemers)	044-556-3433
	Verkoop openbare instanties (overheidsinstanties, onderwijsinstellingen en medische instituten)	044-556-5963
	Wereldwijd segment Japan	044-556-3469
	Individuele gebruiker	044-556-1760
	Centrale	044-556-4300

Land (Plaats) Internationale toegangscodes Landcode Kengetal stad	Naam afdeling of servicegebied, Website en e-mailadres	Kengetallen, lokale nummers en gratis nummers
Korea (Seoel)	e-mail: krsupport@dell.com	
Internationale toegangscodes: 001	Ondersteuning	gratis: 080-200-3800
Landcode: 82	Ondersteuning (Dimension, PDA, Elektronische apparatuur en accessoires)	gratis nummer: 080- 200-3801
Kengetal: 2	Verkoop	gratis: 080-200-3600
	Fax	2194-6202
	Centrale	2194-6000
Latijns-Amerika	Technische ondersteuning klanten (Austin, Texas, V.S.A.)	512 728-4093
	Klantendienst (Austin, Texas, V.S.A.)	512 728-3619
	Fax (Technische ondersteuning en klantendienst) (Austin, Texas, V.S.A.)	512 728-3883
	Verkoop (Austin, Texas, V.S.A)	512 728-4397
	Fax verkoop (Austin, Texas, V.S.A)	512 728-4600
		of 512 728-3772
Luxemburg	Website: support.euro.dell.com	
Internationale toegangscodes: 00	Ondersteuning	342 08 08 075
Landcode: 352	Verkoop thuisgebruikers/kleine bedrijven	+32 (0)2 713 15 96
	Verkoop aan bedrijven	26 25 77 81
	Klantendienst	+32 (0)2 481 91 19
	Fax	26 25 77 82
Macao	Technische ondersteuning	gratis: 0800 105
Landcode: 853	Klantendienst (Xiamen, China)	34 160 910
	Transactieverkoop (Xiamen, China)	29 693 115

Land (Plaats) Internationale toegangscode Landcode Kengetal stad	Naam afdeling of servicegebied, Website en e-mailadres	Kengetallen, lokale nummers en gratis nummers
Maleisië (Penang) Internationale toegangscode: 00 Landcode: 60 Kengetal: 4	Website: support.ap.dell.com Technische ondersteuning (Dell Precision, OptiPlex en Latitude) Technische ondersteuning (Dimension, Inspiron en elektronica en accessoires) Technische ondersteuning (PowerApp, PowerEdge, PowerConnect en PowerVault) Klantendienst Transactieverkoop Verkoop aan bedrijven	gratis: 1 800 880 193 gratis: 1 800 881 306 gratis: 1800 881 386 gratis: 1800 881 306 (doorkiesnummer 6) gratis: 1 800 888 202 gratis: 1 800 888 213
Mexico Internationale toegangscode: 00 Landcode: 52	e-mail: la-techsupport@dell.com Technische ondersteuning (TelMex) Verkoop Klantendienst Hoofdmenu	gratis: 1-866-563-4425 50-81-8800 of 01-800-888-3355 001-877-384-8979 of 001-877-269-3383 50-81-8800 of 01-800-888-3355
Montserrat	e-mail: la-techsupport@dell.com Algemene ondersteuning	gratis: 1-866-278-6822
Nederlandse Antillen	e-mail: la-techsupport@dell.com Algemene ondersteuning	001-800-882-1519

Land (Plaats) Internationale toegangscode Landcode Kengetal stad	Naam afdeling of servicegebied, Website en e-mailadres	Kengetallen, lokale nummers en gratis nummers
Nederland (Amsterdam)	Website: support.euro.dell.com Technische ondersteuning voor XPS	020 674 45 94
Internationale toegangscode: 00	Technische ondersteuning voor alle overige Dell-computers	020 674 45 00
Landcode: 31	Fax technische ondersteuning	020 674 47 66
Kengetal: 20	Klantendienst thuisgebruikers/kleine bedrijven	020 674 42 00
	Dienst klantenrelaties	020 674 4325
	Verkoop thuisgebruikers/kleine bedrijven	020 674 55 00
	Verkoop relaties	020 674 50 00
	Verkoopfax thuisgebruikers/kleine bedrijven	020 674 47 75
	Fax verkoop relaties	020 674 47 50
	Centrale	020 674 50 00
	Fax centrale	020 674 47 50
Nieuw-Zeeland	Website: support.ap.dell.com	
Internationale toegangscode: 00	e-mail: support.ap.dell.com/contactus	
Landcode: 64	Algemene ondersteuning	0800 441 567
Nicaragua	e-mail: la-techsupport@dell.com Technische ondersteuning	gratis: 1-800-220-1378
Noorwegen (Lysaker)	Website: support.euro.dell.com Technische ondersteuning voor XPS	815 35 043
Internationale toegangscode: 00	Technische ondersteuning voor alle overige Dell-producten	671 16882
Landcode: 47	Dienst klantenrelaties	671 17575
	Klantendienst thuisgebruikers/kleine bedrijven	23162298
	Centrale	671 16800
	Fax centrale	671 16865

Land (Plaats) Internationale toegangscode Landcode Kengetal stad	Naam afdeling of servicegebied, Website en e-mailadres	Kengetallen, lokale nummers en gratis nummers
Panama	e-mail: la-techsupport@dell.com Technische ondersteuning Technische ondersteuning (CLARACOM)	gratis: 1-800-507-1385 gratis: 1-866-633-4097
Peru	e-mail: la-techsupport@dell.com Technische ondersteuning	gratis: 0800-50-869
Polen (Warschau) Internationale toegangscode: 011 Landcode: 48 Kengetal: 22	Website: support.euro.dell.com e-mail: pl_support_tech@dell.com Telefoon klantendienst Klantendienst Verkoop Fax klantendienst Fax receptie Centrale	57 95 700 57 95 999 57 95 999 57 95 806 57 95 998 57 95 999
Portugal Internationale toegangscode: 00 Landcode: 351	Website: support.euro.dell.com Technische ondersteuning Klantendienst Verkoop Fax	707200149 800 300 413 800 300 410 of 800 300 411 of 800 300 412 of 21 422 07 10 21 424 01 12
Puerto Rico	e-mail: la-techsupport@dell.com Technische ondersteuning	gratis: 1-866-390-4695
St. Kitts en Nevis	Website: www.dell.com/kn e-mail: la-techsupport@dell.com Technische ondersteuning	gratis: 1-866-540-3355
St. Lucia	Website: www.dell.com/lc e-mail: la-techsupport@dell.com Technische ondersteuning	gratis: 1-866-464-4352
St. Vincent en de Grenadines	Website: www.dell.com/vc e-mail: la-techsupport@dell.com Technische ondersteuning	gratis: 1-866-464-4353

Land (Plaats) Internationale toegangscode Landcode Kengetal stad	Naam afdeling of servicegebied, Website en e-mailadres	Kengetallen, lokale nummers en gratis nummers
Singapore (Singapore) Internationale toegangscode: 005 Landcode: 65	OPMERKING: De telefoonnummers in dit gedeelte kunnen alleen in Singapore of Maleisië worden gebeld. Website: support.ap.dell.com Technische ondersteuning (Dimension, Inspiron en elektronica en accessoires) Technische ondersteuning (OptiPlex, Latitude en Dell Precision) Technische ondersteuning (PowerApp, PowerEdge, PowerConnect en PowerVault) Klantendienst Transactieverkoop Verkoop aan bedrijven	gratis: 1 800 394 7430 gratis: 1 800 394 7488 gratis: 1 800 394 7478 gratis: 1 800 394 7430 (doorkiesnummer 6) gratis: 1 800 394 7412 gratis: 1 800 394 7419
Slowakije (Praag) Internationale toegangscode: 00 Landcode: 421	Website: support.euro.dell.com e-mail: czech_dell@dell.com Technische ondersteuning Klantendienst Fax Fax technische dienst Centrale (verkoop)	02 5441 5727 420 22537 2707 02 5441 8328 02 5441 8328 02 5441 7585
Zuid-Afrika (Johannesburg) Internationale toegangscode: 09/091 Landcode: 27 Kengetal: 11	Website: support.euro.dell.com e-mail: dell_za_support@dell.com Gold Queue Technische ondersteuning Klantendienst Verkoop Fax Centrale	011 709 7713 011 709 7710 011 709 7707 011 709 7700 011 706 0495 011 709 7700

Land (Plaats) Internationale toegangscode Landcode Kengetal stad	Naam afdeling of servicegebied, Website en e-mailadres	Kengetallen, lokale nummers en gratis nummers
Zuidoost-Azië en landen in het gebied van de Stille Zuidzee	Technische ondersteuning, klantendienst en verkoop (Penang, Maleisië)	604 633 4810
Spanje (Madrid)	Website: support.euro.dell.com	
Internationale toegangscode: 00	Thuisgebruikers en kleine bedrijven	
Landcode: 34	Technische ondersteuning	902 100 130
Kengetal: 91	Klantendienst	902 118 540
	Verkoop	902 118 541
	Centrale	902 118 541
	Fax	902 118 539
	Bedrijven	
	Technische ondersteuning	902 100 130
	Klantendienst	902 115 236
	Centrale	91 722 92 00
	Fax	91 722 95 83
Zweden (Upplands Vasby)	Website: support.euro.dell.com	
Internationale toegangscode: 00	Technische ondersteuning voor XPS	0771 340 340
Landcode: 46	Technische ondersteuning voor alle overige Dell-producten	08 590 05 199
Kengetal: 8	Dienst klantenrelaties	08 590 05 642
	Klantendienst	08 587 70 527
	thuisgebruikers/kleine bedrijven	
	Ondersteuning aankoopprogramma werknemers (EPP = Employee purchase program)	020 140 14 44
	Fax technische ondersteuning	08 590 05 594
	Verkoop	08 590 05 185

Land (Plaats) Internationale toegangscode Landcode Kengetal stad	Naam afdeling of servicegebied, Website en e-mailadres	Kengetallen, lokale nummers en gratis nummers
Zwitserland (Geneve)	Website: support.euro.dell.com e-mail: Tech_support_central_Europe@dell.com	
Internationale toegangscode: 00	Technische ondersteuning voor XPS	0848 33 88 57
Landcode: 41	Technische ondersteuning (thuisgebruikers en kleine bedrijven) voor alle overige Dell- producten	0844 811 411
Kengetal: 22	Technische ondersteuning (ondernemingen)	0844 822 844
	Klantendienst (thuisgebruikers en kleine bedrijven)	0848 802 202
	Klantendienst (bedrijven)	0848 821 721
	Fax	022 799 01 90
	Centrale	022 799 01 01
Taiwan	Website: support.ap.dell.com e-mail: ap_support@dell.com	
Internationale toegangscode: 002	Technische ondersteuning (OptiPlex, Latitude, Inspiron, Dimension en elektronica en accessoires)	gratis: 0080 186 1011
Landcode: 886	Technische ondersteuning (servers en opslag)	gratis: 0080 160 1256
	Klantendienst	gratis: 0080 160 1250 (doorkiesnummer 5)
	Transactieverkoop	gratis: 0080 165 1228
	Verkoop aan bedrijven	gratis: 0080 165 1227

Land (Plaats) Internationale toegangscode Landcode Kengetal stad	Naam afdeling of servicegebied, Website en e-mailadres	Kengetallen, lokale nummers en gratis nummers
Thailand Internationale toegangscode: 001 Landcode: 66	Website: support.ap.dell.com Technische ondersteuning (OptiPlex, Latitude en Dell Precision) Technische ondersteuning (PowerApp, PowerEdge, PowerConnect en PowerVault) Klantendienst	gratis: 1800 0060 07 gratis: 1800 0600 09 gratis: 1800 006 007 (doorkiesnummer 7)
Trinidad/Tobago	Website: www.dell.com/tt e-mail: la-techsupport@dell.com Technische ondersteuning	gratis: 1-888-799-5908
Turks en Caicos eilanden	Website: www.dell.com/tc e-mail: la-techsupport@dell.com Algemene ondersteuning	gratis: 1-877-441-4735

Land (Plaats) Internationale toegangscode Landcode Kengetal stad	Naam afdeling of servicegebied, Website en e-mailadres	Kengetallen, lokale nummers en gratis nummers
U.K. (Bracknell) Internationale toegangscode: 00 Landcode: 44 Kengetal: 1344	Website: support.euro.dell.com e-mail: dell_direct_support@dell.com Website klantendienst: support.euro.dell.com/uk/en/ECare/form/home.asp Verkoop Verkoop thuisgebruikers en kleine bedrijven Verkoop zakelijke / openbare sector Klantendienst Klantendienst thuisgebruikers en kleine bedrijven Klantendienst bedrijven Voorkeursaccounts (500-5000 werknemers) Klantendienst wereldwijde accounts Klantendienst centrale overheid Klantendienst lokale overheid & onderwijs Klantengezondheidszorg Technische ondersteuning Technische ondersteuning, alleen voor XPS-computers Technische ondersteuning (Ondernemingen/Voorkeursaccount s/PAD [1000+ werknemers]) Technische ondersteuning voor alle overige producten Algemeen Fax thuisgebruikers en kleine bedrijven	0870 907 4000 01344 860 456 0870 906 0010 01344 373 185 0870 906 0010 01344 373 186 01344 373 193 01344 373 199 01344 373 194 0870 366 4180 0870 908 0500 0870 353 0800 0870 907 4006
Uruguay	Website: www.dell.com/uy e-mail: la-techsupport@dell.com Technische ondersteuning	gratis: 413-598-2522

Land (Plaats) Internationale toegangscode Landcode Kengetal stad	Naam afdeling of servicegebied, Website en e-mailadres	Kengetallen, lokale nummers en gratis nummers
V.S.A. (Austin, Texas)	Service geautomatiseerde orderstatus	gratis: 1-800-433-9014
Internationale toegangscode: 011	AutoTech (draagbare en desktopcomputers)	gratis: 1-800-247-9362
Landcode: 1	Hardware- en garantieondersteuning (Dell -tv's, -printers en -projectors) voor relaties klanten	gratis: 1-877-459-7298
	XPS-klantenondersteuning Noord- en Zuid-Amerika	gratis: 1-800-232-8544
	Consument (Thuisgebruiker en thuishkantoor) Ondersteuning voor alle overige Dell-producten	gratis: 1-800-624-9896
	Klantendienst	gratis: 1-800-624-9897
	Klanten aankoopprogramma werknemers (EPP = Employee purchase program)	gratis: 1-800-695-8133
	Website financiële services: www.dellfinancialservices.com	
	Financiële services (leasing/lening)	gratis: 1-877-577-3355
	Financiële services (Dell Voorkeursaccounts [DPA])	gratis: 1-800-283-2210
	Bedrijven	
	Klantendienst en ondersteuning	gratis: 1-800-456-3355
	Klanten aankoopprogramma werknemers (EPP = Employee purchase program)	gratis: 1-800-695-8133
	Ondersteuning voor printers, projectors, PDA's en MP3-spelers	gratis: 1-877-459-7298
	Openbare diensten (overheid, onderwijs en gezondheidszorg)	

Land (Plaats) Internationale toegangscode Landcode Kengetal stad	Naam afdeling of servicegebied, Website en e-mailadres	Kengetallen, lokale nummers en gratis nummers
	Klantendienst en ondersteuning	gratis: 1-800-456-3355
	Klanten aankoopprogramma werknemers (EPP = Employee purchase program)	gratis: 1-800-695-8133
	Dell verkoop	gratis: 1-800-289-3355 of gratis: 1-800-879- 3355
	Dell Outlet Store (vernieuwde Dell- computers)	gratis: 1-888-798-7561
	Verkoop software en randapparatuur	gratis: 1-800-671-3355
	Verkoop reserveonderdelen	gratis: 1-800-357-3355
	Uitgebreide service en garantie verkoop	gratis: 1-800-247-4618
	Fax	gratis: 1-800-727-8320
	Dell-services voor doven, slechthorenden of mensen met spraakstoornissen.	gratis: 1-877- DELLTTY (1-877-335-5889)
Amerikaanse Maagdeneilanden	e-mail: la-techsupport@dell.com Technische ondersteuning	gratis: 1-877-702-4360
Venezuela	Website: www.dell.com/ve e-mail: la-techsupport@dell.com Technische ondersteuning	gratis: 0800-100-2513

Bijlage: Reglementerende verklaringen

FCC-verklaringen (alleen V.S.)

De meeste Dell-computersystemen zijn door de Federale Communicatiecommissie (FCC) geclassificeerd als Klasse B digitale apparaten. Om de classificatie die van toepassing is op uw computersysteem vast te stellen, dient u alle FCC-registratielabels die op de onderkant, zijkant of achterkant van uw computer, op de haken voor de kaartmontage of op de kaarten zelf zijn aangebracht, te controleren. Als een van deze labels een classificatie Klasse A draagt, moet uw complete systeem als een Klasse A digitaal apparaat worden beschouwd. Als *alle* labels een FCC-classificatie Klasse B dragen, zoals wordt aangegeven door een FCC-ID-nummer of het FCC-logo (**FCC**), wordt uw systeem verondersteld een Klasse B digitaal apparaat te zijn.

Nadat u de FCC-classificatie van uw systeem hebt vastgesteld, kunt u de overeenstemmende FCC-verklaring lezen. De FCC-voorschriften vermelden dat wijzigingen of aanpassingen die niet uitdrukkelijk door Dell zijn goedgekeurd uw machtiging voor het gebruik van dit apparaat kunnen opheffen.

Dit apparaat voldoet aan Deel 15 van de FCC-regels. Het gebruik is onderhevig aan de volgende twee voorwaarden:

- Dit apparaat mag geen schadelijke storingen veroorzaken.
- Dit apparaat moet elke ontvangen storing aanvaarden, met inbegrip van storing die ongewenste werking kan veroorzaken.

Klasse A

Dit apparaat is getest en voldoet aan de beperkingen voor een Klasse A digitaal apparaat conform Deel 15 van de FCC-voorschriften. Deze beperkingen zijn ontwikkeld om een redelijke bescherming te bieden tegen schadelijke storingen wanneer het apparaat wordt gebruikt in een commerciële omgeving. Dit apparaat genereert, gebruikt en straalt radiofrequentie-energie uit die, indien niet geïnstalleerd en gebruikt in overeenstemming met de gebruiksaanwijzingen van de fabrikant, schadelijke storingen kan veroorzaken in radiocommunicatie. Het gebruik van dit apparaat in een woonomgeving zal heel waarschijnlijk schadelijke storingen veroorzaken. In dat geval zult u de storing voor eigen rekening moeten oplossen.

Klasse B

Dit apparaat is getest en voldoet aan de beperkingen voor een Klasse B digitaal apparaat conform Deel 15 van de FCC-voorschriften. Deze beperkingen zijn vastgesteld om een redelijke beveiliging te bieden tegen schadelijke storingen in een particuliere installatie. Dit apparaat genereert, gebruikt en straalt radiofrequentie-energie uit die, indien niet geïnstalleerd en gebruikt in overeenstemming met de gebruiksaanwijzingen van de fabrikant, storingen kan veroorzaken in radiocommunicatie. Er is echter geen garantie dat er geen storing zal optreden in een particuliere installatie. Als dit apparaat toch schadelijke storingen veroorzaakt aan de radio- of televisieontvangst, wat kan worden vastgesteld door het apparaat uit en opnieuw in te schakelen, wordt u gevraagd de storing op te lossen met een of meer van de volgende maatregelen:

- Wijzig de richting van de ontvangstantenne of verplaats de antenne.
- Vergroot de afstand tussen het apparaat en de ontvanger.
- Sluit het apparaat aan op een stopcontact op een ander circuit dan dat waarop de ontvanger is aangesloten.
- Raadpleeg de leverancier of een ervaren radio/tv-technicus voor hulp.

FCC-identificatie-informatie

De volgende informatie wordt geleverd voor het apparaat of de apparaten die in dit document worden besproken in navolging van de FCC-voorschriften:

- Productnaam: DLP®-projector
- Modelnummer: 1800MP/DELL
- Naam bedrijf:
Dell Inc.
One Dell Way
Round Rock, Texas 78682, Verenigde Staten
512-338-4400

NOM-informatie (alleen Mexico)

De volgende informatie is, conform de vereisten van de officiële Mexicaanse normen (NOM), aangebracht op de apparatuur die in dit document wordt beschreven.

Exporteur:	Dell Inc. One Dell Way Round Rock, TX 78682
Importeur:	Dell Computer de México, S.A. de C.V. Paseo de la Reforma 2620 - 11° Piso Col. Lomas Altas 11950 Mexico, D.F.
Verzenden naar:	Dell Computer de México, S.A. de C.V. al Cuidado de Kuehne & Nagel de México S. de R.L. Avenida Soles No. 55 Col. Peñon de los Baños 15520 Mexico, D.F.

Model	Voedingsspanning	Frequency (Frequentie)	Stroomverbruik
1800MP	AC 100-240 V	50-60 Hz	3,0 A

Woordenlijst

ANSI Lumens—Een standaard voor het meten van de helderheid. Deze waarde wordt berekend door een vierkante meter van een beeld in negen gelijke rechthoeken te splitsen, de waarde van de lux-lezing (of helderheid) in het midden van elke rechthoek te meten en vervolgens een gemiddelde te maken van deze negen punten.

Beeldverhouding—De populairste hoogte-breedteverhouding is 4:3 (4 bij 3). De eerste televisie- en computervideoformaten hebben een hoogte-breedteverhouding van 4:3. Dit betekent dat de breedte van het beeld $\frac{4}{3}$ is van de hoogte.

Helderheid—De hoeveelheid licht die van een beeld, een projectiebeeld of een projectieapparaat wordt uitgezonden. De helderheid van de projector wordt gemeten in ANSI-lumen.

Kleurtemperatuur—Het uitzicht van de kleur van wit licht. Een lage kleurtemperatuur impliceert een warmer licht (meer geel/rood) terwijl een hoge kleurtemperatuur een kouder licht (meer blauw) impliceert. De standaardeenheid voor de kleurtemperatuur is Kelvin (K).

Component video—Een methode voor het leveren van kwalitatieve video in een formaat dat bestaat uit het luminantiesignaal en twee afzonderlijke chrominantiesignalen en die zijn gedefinieerd als Y'Pb'Pr' voor een analoge component en Y'Cb'Cr' voor een digitale component. Component video is beschikbaar op DVD-spelers.

Composiet Video—Een videosignaal dat de luma (helderheid), chroma (kleur), burst (kleurverwijzing) en synchronisatie (horizontale en verticale synchronisatiesignalen) combineert in een signaal golf die over één kabelkoppel wordt gevoerd. Er zijn drie soorten formaten: NTSC, PAL en SECAM.

Gecomprimeerde resolutie—Als de invoerbeelden een hogere resolutie hebben dan de oorspronkelijke resolutie van de projector, wordt het resulterende beeld geschaald volgens de oorspronkelijke resolutie van de projector. De aard van de compressie in een digitaal apparaat betekent dat een deel van de beeldinhoud verloren is.

Contrastverhouding—Het bereik van lichte en donkere waarden in een beeld, of de verhouding tussen hun maximum- en minimumwaarden. Om deze verhouding te meten worden door de projectiesector twee methoden gebruikt:

- 1 *Volledig aan/uit* - meet de verhouding van de lichtuitvoer van een volledig wit beeld (volledig aan) en de lichtuitvoer van een volledig zwart beeld (volledig uit).
- 2 *ANSI* - meet een patroon van 16 afwisselende zwarte en witte rechthoeken. De gemiddelde lichtuitvoer van de witte rechthoeken wordt gedeeld door de gemiddelde lichtuitvoer van de zwarte rechthoeken om de *ANSI*-contrastverhouding te bepalen.

Volledig aan/uit contrast is altijd groter dan het *ANSI*-contrast voor dezelfde projector.

dB—decibel—Een eenheid die wordt gebruikt om het relatieve verschil, doorgaans tussen twee akoestische of elektrische signalen, uit te drukken in vermogen of intensiteit. Dit is gelijk aan het tienvoud van het gemeenschappelijke logaritme van de verhouding tussen de twee niveaus.

Diagonaal scherm—Een methode om de grootte van een scherm of een geprojecteerd beeld te meten. Dit wordt gemeten van de ene hoek naar de tegenoverliggende hoek. Een scherm met een hoogte van 9ft. en een breedte van 12ft. heeft een diagonaal van 15ft. In dit document gaan we uit van de veronderstelling dat de diagonale afmetingen gelden voor de traditionele 4:3-verhouding van een computerbeeld zoals in het bovenstaande voorbeeld.

DLP®—Digital Light Processing™ (Digitale lichtverwerking) —Dit is een reflectieve beeldtechnologie die door Texas Instruments is ontwikkeld en gebruik maakt van kleine gemanipuleerde spiegels. Het licht dat door een kleurfilter passeert, wordt naar de DLP-spiegels gestuurd die de RGB-kleuren schikken in een beeld dat op het beeld wordt geprojecteerd, ook bekend als DMD.

DMD—digitaal Micro-Mirror Device (digitaal micro-spiegelapparaat)—Elke DMD bestaat uit duizenden kantelende, microscopische spiegels in een aluminiumlegering die op een verborgen draagvlak zijn gemonteerd.

Brandpuntsafstand—De afstand van het oppervlak van een lens naar zijn brandpunt.

Frequentie—Dit is de snelheid van het herhalen van elektrische signalen in cycli per seconde. Wordt gemeten in Hz.

Hz—Frequentie van een afwisselend signaal. Zie Frequentie.

Trapeziumcorrectie—Een hulpmiddel dat de vervorming van een geprojecteerd beeld (doorgaans een effect met een brede bovenzijde en een smalle onderzijde) corrigeert. Dit is meestal te wijten aan een verkeerde hoek tussen de projector en het scherm.

Maximale afstand—De afstand van een scherm tot de projector kan de afstand zijn die nodig is om een beeld te projecteren dat bruikbaar (helder genoeg) is in een volledig verduisterde kamer.

Maximale beeldgrootte—Het grootste beeld dat een projector kan projecteren in een verduisterde kamer. Dit is doorgaans beperkt door het focusbereik van de optische onderdelen.

Minimale afstand—De dichtst mogelijke positie waarop een projector een beeld kan scherpstellen op het scherm.

NTSC—National Television Standards Committee. De Noord-Amerikaanse standaard voor video en uitzendingen met een videoformaat van 525 lijnen aan 30 beelden per seconde.

PAL—Phase Alternating Line. Een Europese standaard voor video en uitzendingen met een videoformaat van 625 lijnen aan 25 beelden per seconde.

Beeld omkeren—Functie waarmee u het beeld horizontaal kunt spiegelen. Wanneer tekst, afbeeldingen, enz. worden gebruikt bij een normale voorwaartse projectie, worden ze achterwaarts weergegeven. Beeld omkeren wordt gebruikt

voor projectie achteraan.

RGB—rood, groen, blauw— Wordt doorgaans gebruikt om een beeldscherm te beschrijven dat afzonderlijke signalen vereist voor elk van de drie kleuren.

S-Video—Een standaard voor videotransmissie die een 4 pin mini-DIN-aansluiting gebruikt om video-informatie te verzenden via twee signaalkabels met de naam luminantie (helderheid, Y) en chrominantie (kleur, C). S-Video wordt ook Y/C genoemd.

SECAM—Een Franse en internationale zendstandaard voor video en uitzendingen, nauw verwant met PAL maar met een andere methode voor het verzenden van kleurinformatie.

SVGA—Super Video Graphics Array— 800 x 600 pixels.

SXGA—Super Extended Graphics Array—1280 x 1024 pixels.

UXGA—Ultra Extended Graphics Array—1600 x 1200 pixels.

VGA—Video Graphics Array—640 x 480 pixels.

XGA—Extended Video Graphics Array— 1024 x 768 pixels.

Zoomlens—Lens met een variabele brandpuntsafstand waarmee operator zijn beeld kan in- of uitzoomen om het kleiner of groter te maken.

Verhouding zoomlens—Is de verhouding tussen het kleinste en grootste beeld dat een lens kan projecteren vanaf een vaste afstand. Een zoomlensverhouding van 1,4:1 betekent bijvoorbeeld dat een beeld van 10 ft. zonder zoom een beeld van 14 ft. zou zijn bij volledige zoom.

Index

A

Aansluiten op een computer met een RS232-kabel 12

Aansluitingspoorten

Aansluiting video-ingang 7

Aansluiting voor de audio-ingang 7

Aansluiting voor de audio-uitgang 7

Externe USB-aansluiting 7

Opening Kensington-slot 7

RS232-aansluiting 7

S-video-aansluiting 7

VGA-A-ingang 7

VGA-A-uitgang 7

VGA-B-ingang 7

Afstandsbediening 19

B

Bedieningspaneel 17

C

Contact opnemen met Dell 5, 18, 36

D

De grootte van het projectiebeeld aanpassen 16

De lamp vervangen 36

De projector aansluiten

Aansluiten met een component-kabel 11

Aansluiten met een composiet-kabel 10

Aansluiten met een S-videokabel 9

Aansluiten op een computer 8

Composiet videokabel 10

D-sub naar YPbPr-kabel 11

RS232-kabel 12

S-videokabel 9

USB-kabel 8

VGA-naar-VGA-kabel 8

Voedingskabel 8, 9, 10, 11, 12

De projector in-/uitschakelen

De projector inschakelen 13

De projector uitschakelen 13

De zoom en de focus van de projector aanpassen 15

Scherpstelling 15

Zoomring 15

Dell

Contact opnemen 43

H

- Het geprojecteerde beeld aanpassen 14
 - De projector verhogen 14
 - De projectorhoogte verlagen 14
 - Afstelbare voet 14
 - Regelknop voor de voetjes 14
 - Regelwiel voor kantelhoek 14
- Hoofdeenheid 6
 - Aansluiting voedingskabel 6
 - Lens 6
 - Ontvanger voor de afstandsbediening 6
 - Regelknop voor de voetjes 6
 - Scherpstelring 6
 - Zoomring 6

O

- Ondersteuning
 - Contact opnemen met Dell 43
- OSD 21
 - AUTO AANPASSEN 22
 - FOTO (in pc-stand) 23
 - FOTO (in videostand) 24
 - HOOFDMENU 21
 - INSTELLING 22
 - INVOERSELECTIE 21
 - LAMP 26
 - TAAL 27
 - VOORKEUREN 28
 - WEERGAVE (in pc-stand) 25
 - WEERGAVE (in videostand) 26

P

- Problemen oplossen 31
 - Contact opnemen met Dell 31

S

- Specificaties
 - Aantal pixels 39
 - Afmetingen 40
 - Audio 40
 - Compatibiliteitsmodi 42
 - Contrastverhouding 39
 - Elektrische Voeding 39
 - Gelijkvormigheid 39
 - Geluidsniveau 40
 - Gewicht 40
 - Groote projectiescherm 39
 - H. frequentie 39
 - Helderheid 39
 - I/O-aansluitingen 40
 - Lamp 39
 - Lampklep 39
 - Omgeving 40
 - Projectiebereik 39
 - Projectielens 39
 - RS232-protocol 41
 - Snelheid kleurenwiel 39
 - V. frequentie 39
 - Verbruik 40
 - Videocompatibiliteit 39
 - Voorschriften 40
 - Weergeefbare kleuren 39

Προβολέας Dell™ 1800MP

Οδηγίες Χρήσης

Σημειώσεις, Προειδοποιήσεις και Προσοχές



ΣΗΜΕΙΩΣΗ: Μια ΣΗΜΕΙΩΣΗ δηλώνει σημαντικές πληροφορίες που σας βοηθούν να χρησιμοποιήσετε καλύτερα τον προβολέα σας.



ΠΡΟΕΙΔΟΠΟΙΗΣΗ: Μια ΠΡΟΕΙΔΟΠΟΙΗΣΗ δηλώνει είτε πιθανή ζημιά στο υλικό ή απώλεια δεδομένων και σας λέει πώς να αποφύγετε το πρόβλημα.



ΠΡΟΣΟΧΗ: Μια ΠΡΟΣΟΧΗ δηλώνει πιθανότητα καταστροφής υλικών, προσωπικού τραυματισμού, ή θάνατο.

Οι πληροφορίες σε αυτό το έγγραφο μπορεί να αλλάξουν δίχως προειδοποίηση.

© 2006 Dell Inc. Δικαιώματα κατοχυρωμένα .

Η αναπαραγωγή με οποιοδήποτε τρόπο δίχως την έγγραφη άδεια της Dell Inc. απαγορεύεται αυστηρά.

Εμπορικά Σήματα που χρησιμοποιούνται σε αυτό το κείμενο: Η επωνυμία *Dell*, το λογότυπο *DELL*, οι επωνυμίες *Dimension*, *OptiPlex*, *Dell Precision*, *Latitude*, *Inspiron*, *DellNet*, *PowerApp*, *PowerEdge*, *PowerConnect* και *PowerVault* είναι εμπορικά σήματα της Dell Inc. Η επωνυμία *DLP*[®] και το λογότυπο *DLP* είναι κατοχυρωμένα εμπορικά σήματα της Texas Instruments. Οι επωνυμίες *Microsoft* και *Windows* είναι εμπορικά σήματα κατατεθέντα της Microsoft Corporation. Η επωνυμία *Macintosh* είναι εμπορικό σήμα κατατεθέν της Apple Computer, Inc.

Άλλα εμπορικά σήματα και εμπορικά ονόματα μπορεί να χρησιμοποιούνται σε αυτό το έγγραφο για να αναφερθούν είτε στους δικαιούχους των σημάτων και των ονομάτων είτε στα προϊόντα τους. Η Dell Inc. αποποιείται κάθε ιδιοκτησιακό ενδιαφέρον σε εμπορικά σήματα και ονόματα πέραν του δικού της.

Περιορισμοί και Αποκηρύξεις

Οι πληροφορίες που περιέχονται σε αυτό το έγγραφο, περιλαμβανομένων όλων των οδηγιών, των προσοχών και των ρυθμιστικών εγκρίσεων και πιστοποιήσεων, βασίζονται σε δηλώσεις που παρέχονται στη Dell από τον κατασκευαστή και δεν έχουν ανεξάρτητα επιβεβαιωθεί ή δοκιμαστεί από τη Dell. Η Dell αποκηρύσσεται πάσα νομικής ευθύνης σε σχέση με οποιασδήποτε έλλειψη σε αυτές τις πληροφορίες.

Όλες οι δηλώσεις ή οι απαιτήσεις σε σχέσεις με τις ιδιότητες, δυνατότητες, ταχύτητες, ή τα προσόντα του αντικείμενου που αναφέρονται σε αυτό το έγγραφο γίνονται από τον κατασκευαστή και όχι από την Dell. Η Dell αποκηρύσσει ρητά οποιαδήποτε γνώση για την ακρίβεια, την πληρότητα ή την τεκμηρίωση τέτοιων δηλώσεων.

Μοντέλο 1800MP

Σεπτέμβριος 2006 Αναθ. A00

Περιεχόμενα

1	Ο Προβολέας Σας Dell	5
	Πληροφορίες Για Τον Προβολέα Σας	6
2	Σύνδεση του Προβολέα Σας	7
	Σύνδεση με Υπολογιστή	8
	Σύνδεση με Συσκευή DVD	9
	Σύνδεση μιας Συσκευής DVD με Καλώδιο S-video	9
	Σύνδεση μιας Συσκευής DVD με ένα Καλώδιο Composite	10
	Σύνδεση μιας Συσκευής DVD με ένα Καλώδιο Component	11
	Επιλογές Επαγγελματικής Εγκατάστασης: . .	12
3	Χρήση του Προβολέα Σας	13
	Αναμμα του Προβολέα Σας	13
	Σβήσιμο του Προβολέα Σας	13
	Ρύθμιση της Προβαλλόμενης Εικόνας	14
	Αύξηση του Ύψους του Προβολέα	14
	Μείωση του Ύψους του Προβολέα	14
	Ρύθμιση του Ζουμ και της Εστίασης του Προβολέα	15
	Ρύθμιση Μεγέθους της Προβαλλόμενης Εικόνας	16
	Χρήση του Πίνακα Ελέγχου	17

Χρήση του Τηλεχειριστηρίου	19
Χρήση της Προβολής στην Οθόνη	21
Main Menu (Κεντρικό Μενού)	21
Input Select (Επιλογή Εισόδου)	21
Auto-Adjust (Αυτόματη Ρύθμιση)	22
Set Up (Ρύθμιση)	22
PICTURE (ΕΙΚΟΝΑ) (σε λειτουργία υπολογιστή)	23
PICTURE (ΕΙΚΟΝΑ) (σε λειτουργία Βίντεο)	23
DISPLAY (ΟΘΟΝΗ) (σε λειτουργία υπολογιστή)	24
DISPLAY (ΟΘΟΝΗ) (σε λειτουργία Βίντεο)	25
LAMP (Λάμπα)	26
LANGUAGE (ΓΛΩΣΣΑ)	27
Preferences (Προτιμήσεις)	28
4 Αντιμετώπιση Προβλημάτων Του Προβολέα Σας	31
Αλλαγή της Λάμπας	36
5 Τεχνικά χαρακτηριστικά	39
6 Επικοινωνία με τη Dell	43
7 Παράρτημα: Ρυθμιστικές Ανακοινώσεις	69
Ανακοινώσεις της FCC (Μόνο Η.Π.Α.)	69
Πληροφορίες NOM (Μεξικό Μόνο)	70
8 Γλωσσάριο	71

Ο Προβολέας Σας Dell

Ο προβολέας σας συνοδεύεται από όλα τα αντικείμενα που εμφανίζονται παρακάτω. Σιγουρευτείτε πως έχετε όλα τα αντικείμενα και επικοινωνήστε με τη Dell αν κάτι λείπει.

Περιεχόμενα Συσκευασίας

Καλώδιο τροφοδοσίας 1,8μ (3,0μ στην Αμερική) 1,8μ καλώδιο VGA (VGA σε VGA)

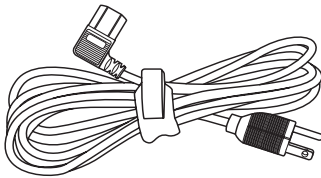

Μπαταρίες (2)

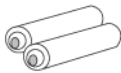

Τεκμηρίωση

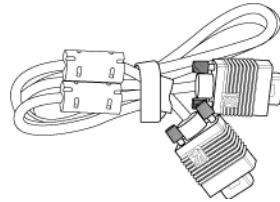

Τηλεχειριστήριο



Θήκη μεταφοράς



Πληροφορίες Για Τον Προβολέα Σας

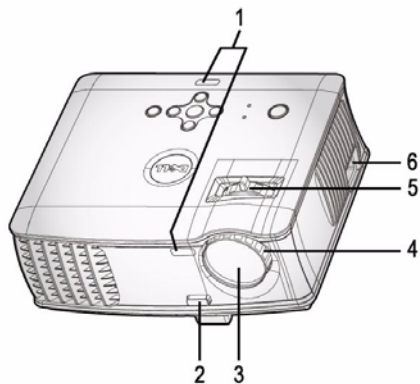

1	Δέκτης τηλεχειριστήριου
2	Κουμπί ανόψωσης
3	Φακοί
4	Δαχτυλίδι εστίασης
5	Κουμπί ζουμ
6	Σύνδεση καλωδίου τροφοδοσίας

2

Σύνδεση του Προβολέα Σας

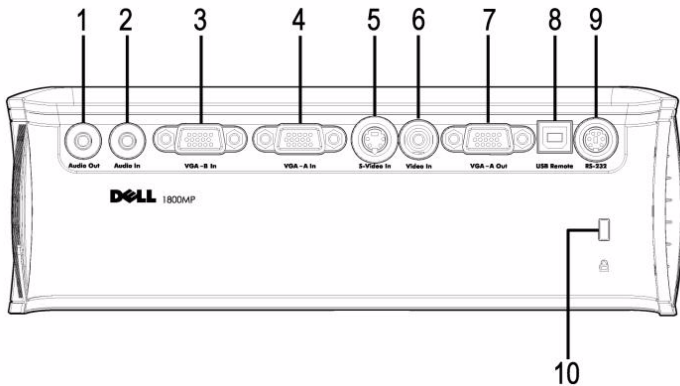

1	Σύνδεση εξόδου ήχου
2	Σύνδεση εισόδου ήχου
3	Σύνδεση Εισόδου VGA-B
4	Σύνδεση Εισόδου VGA-A
5	Σύνδεση S-video
6	Σύνδεση εισόδου βίντεο
7	Σύνδεση εξόδου VGA-A
8	Υποδοχή τηλεχειριστηρίου USB
9	Υποδοχή RS232
10	Κλειδαριά Kensington



Μόνο βρόγχος οθόνης από είσοδο VGA-A σε έξοδο VGA-A Out.

Σύνδεση με Υπολογιστή

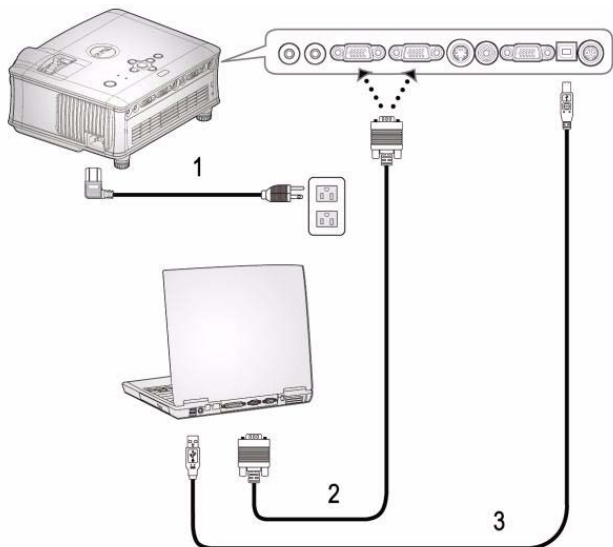

1	Καλώδιο τροφοδοσίας
2	Καλώδιο VGA σε VGA
3	Καλώδιο USB

 Το USB καλώδιο δεν παρέχεται από την Dell.

Σύνδεση με Συσκευή DVD

Σύνδεση μιας Συσκευής DVD με Καλώδιο S-video

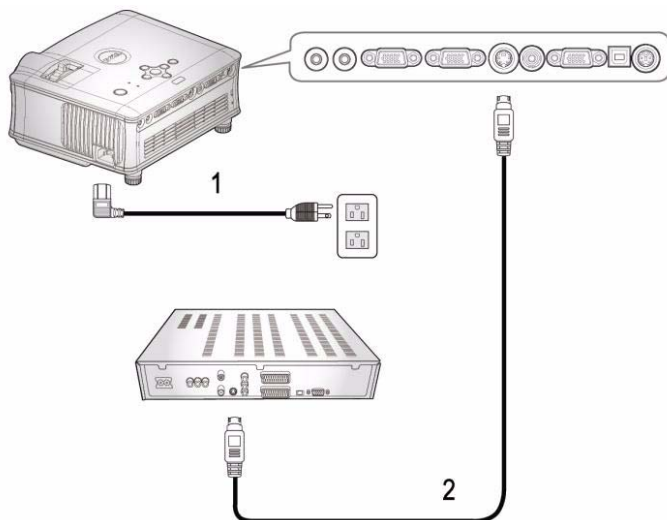

1	Καλώδιο τροφοδοσίας
2	Καλώδιο S-Video



Το καλώδιο S-video δεν παρέχεται από την Dell.

Μπορείτε να αγοράσετε το καλώδιο Επέκτασης S-Video (15μ / 30μ) από τον ιστότοπο της Dell.

Σύνδεση μιας Συσκευής DVD με ένα Καλώδιο Composite

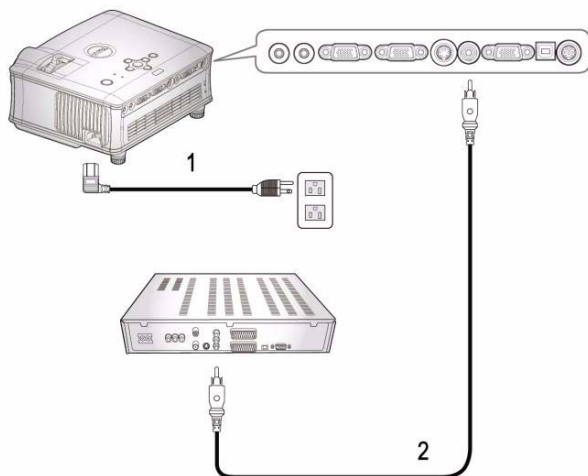

1	Καλώδιο τροφοδοσίας
2	Καλώδιο composite video



Το καλώδιο Composite δεν παρέχεται από την Dell. Μπορείτε να αγοράσετε το καλώδιο Επέκτασης Composite Video (15μ / 30μ) από τον ιστότοπο της Dell.

Σύνδεση μιας Συσκευής DVD με ένα Καλώδιο Component

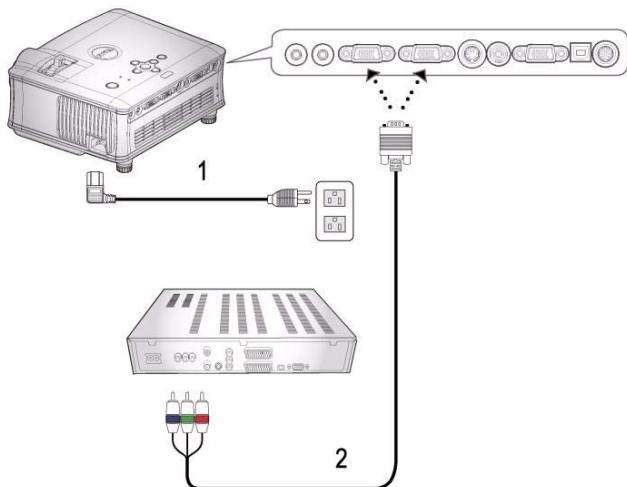

1	Καλώδιο τροφοδοσίας
2	καλώδιο VGA σε YPbPr



Το καλώδιο VGA σε YPbPr δεν παρέχεται από την Dell.

Μπορείτε να αγοράσετε το καλώδιο Επέκτασης VGA σε YPbPr (15μ / 30μ) από τον ιστότοπο της Dell.

Επιλογές Επαγγελματικής Εγκατάστασης:

Σύνδεση ενός Υπολογιστή με ένα καλώδιο RS232

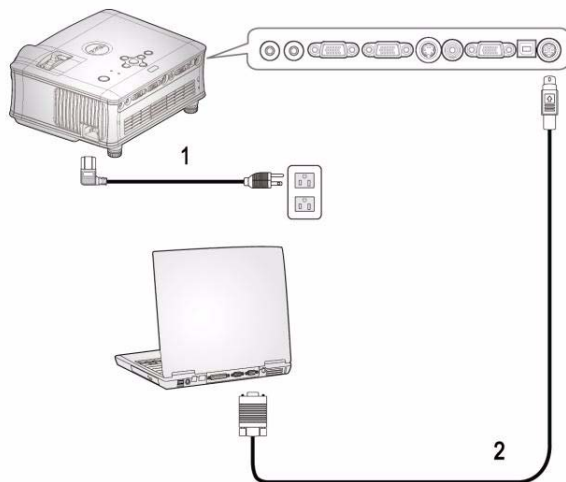

1	Καλώδιο τροφοδοσίας
2	Καλώδιο RS232



To καλώδιο RS232 δεν παρέχεται από την Dell.

Χρήση του Προβολέα Σας

Άναμμα του Προβολέα Σας



ΣΗΜΕΙΩΣΗ: Ανάψτε τον προβολέα πριν ανάψετε την πηγή εικόνας. Το φωτάκι του κουμπιού τροφοδοσίας θα αναβοσβήσει μπλε μέχρι να πατηθεί.

- 1 Αφαιρέστε το καπάκι του φακού.
- 2 Συνδέστε το καλώδιο τροφοδοσίας και τα κατάλληλα καλώδια σήματος. Για πληροφορίες σχετικά με τις συνδέσεις του προβολέα, ανατρέξτε στην ενότητα "Σύνδεση του Προβολέα Σας" στη σελίδα 7.
- 3 Πατήστε το κουμπί τροφοδοσίας (ανατρέξτε στην ενότητα "Χρήση του Πίνακα Ελέγχου" στη σελίδα 17 για να εντοπίσετε το κουμπί τροφοδοσίας). Το λογότυπο της Dell εμφανίζεται για 30 δευτερόλεπτα.
- 4 Ανάψτε την πηγή σας (υπολογιστής, συσκευή DVD, κτλ.). Ο προβολέας εντοπίζει αυτόματα την πηγή σας.

Αν εμφανιστεί το μήνυμα "Searching for signal..." (Αναζήτηση σήματος) στην οθόνη, σιγουρευτείτε πως έχουν συνδεθεί καλά τα κατάλληλα καλώδια σήματος.

Αν συνδέετε ταυτόχρονα στον προβολέα πολλαπλές πηγές, πατήστε το κουμπί **Source (Πηγή)** στο τηλεχειριστήριο ή στον πίνακα ελέγχου για να επιλέξετε την πηγή που επιθυμείτε.

Σβήσιμο του Προβολέα Σας



ΠΡΟΕΙΔΟΠΟΙΗΣΗ: Το καλώδιο τροφοδοσίας δε θα πρέπει να αποσυνδεθεί μέχρι να κλείσουν οι ανεμιστήρες ή να αρχίσει να αναβοσβήνει το κουμπί τροφοδοσίας όπως περιγράφηκε στην παραπάνω διαδικασία.

- 1 Πατήστε το κουμπί τροφοδοσίας.
- 2 Πατήστε ξανά το κουμπί τροφοδοσίας. Οι ανεμιστήρες ψύξης συνεχίζουν να λειτουργούν για 60 δευτερόλεπτα.
- 3 Αποσυνδέστε το καλώδιο τροφοδοσίας από την πρίζα του ρεύματος και από τον προβολέα.



ΣΗΜΕΙΩΣΗ: Αν πατήσετε το κουμπί τροφοδοσίας όσο λειτουργεί ο προβολέας, στην οθόνη εμφανίζεται το μήνυμα "Power Off the Lamp?" (Απενεργοποίηση λάμπας;). Για να διαγραφεί το μήνυμα, πατήστε οποιοδήποτε κουμπί στο πλαίσιο ελέγχου ή αγνοήστε το μήνυμα. Θα εξαφανιστεί μετά από 3 δευτερόλεπτα.

Ρύθμιση της Προβαλλόμενης Εικόνας

Αύξηση του Ύψους του Προβολέα

- 1 Πατήστε το κουμπί ανύψωσης.
- 2 Ανυψώστε τον προβολέα στη γωνία προβολής που επιθυμείτε, και έπειτα απελευθερώστε το κουμπί για να κλειδώσει το πόδι ανύψωσης στη θέση του.
- 3 Χρησιμοποιήστε τον τροχό ρύθμισης της κλίσης για μικρορύθμιση της γωνίας προβολής.

Μείωση του Ύψους του Προβολέα

- 1 Πατήστε το κουμπί ανύψωσης.
- 2 Χαμηλώστε τον προβολέα και έπειτα απελευθερώστε το κουμπί για να κλειδώσει το πόδι ανύψωσης στη θέση του.

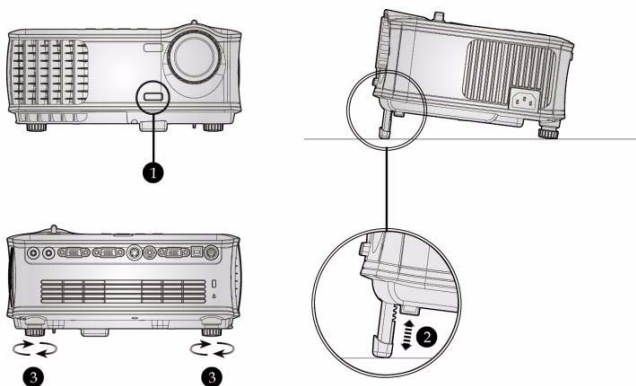

1	Κουμπί ανύψωσης
2	Πόδι ανύψωσης
3	Τροχός ρύθμισης κλίσης

Ρύθμιση του Ζουμ και της Εστίασης του Προβολέα

! ΠΡΟΣΟΧΗ: Για να αποφύγετε να προκαλέσετε ζημιά στον προβολέα, σιγουρευτείτε πως ο φακός ζουμ και το πόδι ανύψωσης έχουν μαζευτεί πλήρως πριν να μετακινήσετε τον προβολέα ή να τον τοποθετήσετε στη θήκη μεταφοράς του.

- 1 Περιστρέψτε τον τροχό του ζουμ μέσα και έξω.
- 2 Περιστρέψτε το δαχτυλίδι εστίασης μέχρι να είναι καθαρή η εικόνα. Ο προβολέας εστιάζει σε αποστάσεις από 1,5 μ έως 12 μ (4,9 πόδια έως 39,4 πόδια).

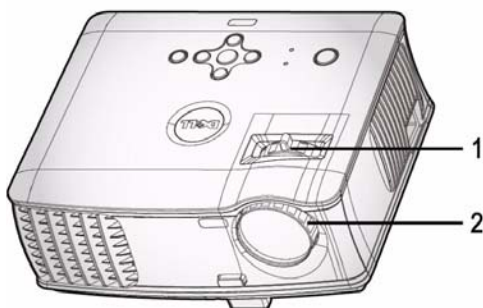

1	Κουμπί ζουμ
2	Δαχτυλίδι εστίασης

Ρύθμιση Μεγέθους της Προβαλλόμενης Εικόνας

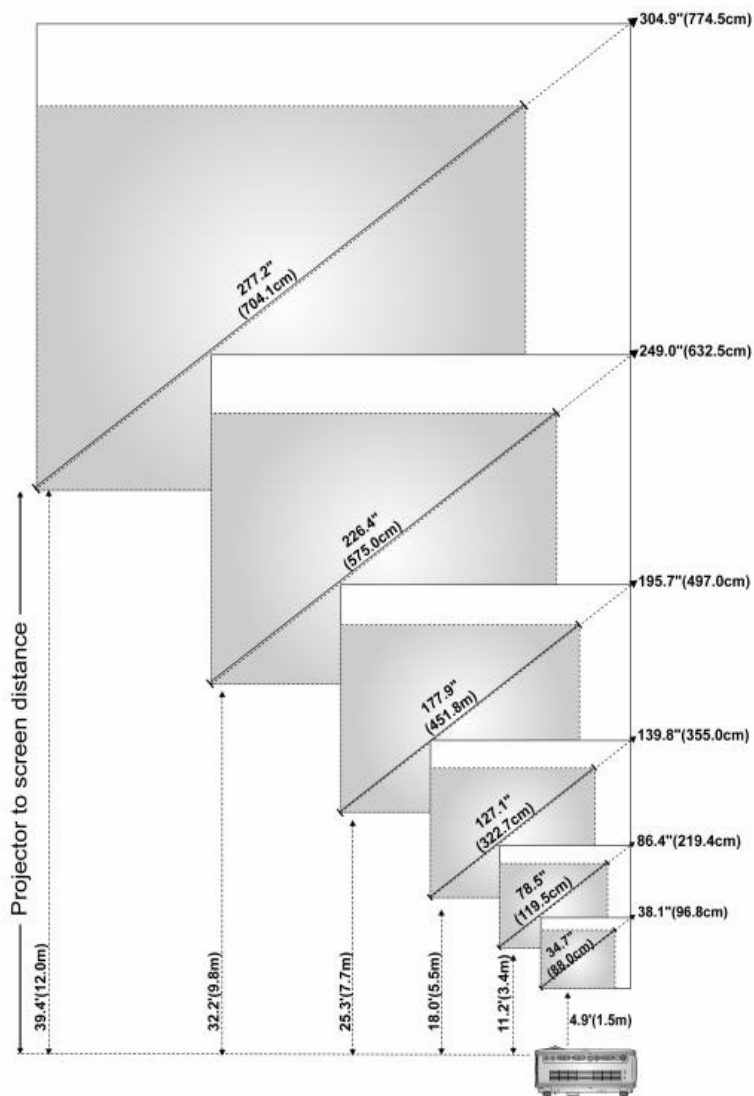



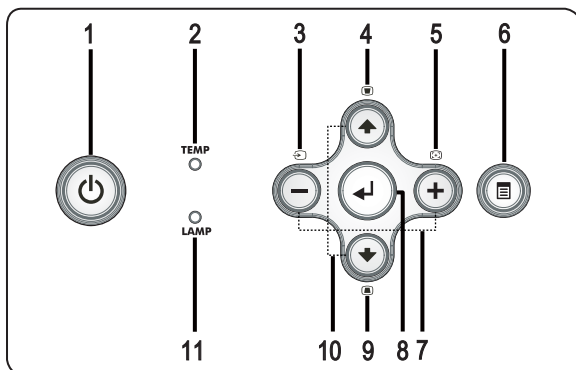

Οθόνη (Διαγώνιος)	Μεγ.	38,1" (96,8εκ)	86,4" (219,4εκ)	139,8" (355,0εκ)	195,7" (497,0εκ)	249,0" (632,5εκ)	304,9" (774,5εκ)
	Ελαχ.	34,7" (88,0εκ)	78,5" (199,5εκ)	127,1" (322,7εκ)	177,9" (451,8εκ)	226,4" (575,0εκ)	277,2" (704,1εκ)
Μέγεθος Οθόνης	Μεγ. (ΠxΥ)	30,5"X22,9"	69,1"X51,8"	111,8"X83,9"	156,5"X117,4"	199,2"X149,4"	243,9"X183,0"
		(77,5εκ X 58,1εκ)	(175,6εκ X 131,7εκ)	(284,0εκ X 213,0εκ)	(397,6εκ X 298,2εκ)	(506,0εκ X 379,5εκ)	(619,6εκ X 464,7εκ)
	Ελαχ. (ΠxΥ)	27,7" X 20,8"	62,8" X 47,1"	101,6" X 76,2"	142,3" X 106,7"	181,1" X 135,8"	221,8" X 166,3"
		(70,4εκ X 52,8εκ)	(159,6εκ X 119,7εκ)	(258,2εκ X 193,6εκ)	(361,4εκ X 271,1εκ)	(460,0εκ X 345,0εκ)	(563,3εκ X 422,5εκ)
Απόσταση		4,9' (1,5μ)	11,2' (3,4μ)	18,0' (5,5μ)	25,3' (7,7μ)	32,2' (9,8μ)	39,4' (12,0μ)
*Αυτό το γράφημα είναι μόνο για πληροφόρηση του χρήστη.							

Χρήση του Πίνακα Ελέγχου



1 Τροφοδοσία

Ανάβει και σβήνει τον προβολέα. Για περισσότερες πληροφορίες, ανατρέξτε στις ενότητες "Αναμμα του Προβολέα Σας" στη σελίδα 13 και "Αναμμα του Προβολέα Σας" στη σελίδα 13

2	Προειδοποιητικό φωτάκι TEMP (ΘΕΡΜΟΚΡΑΣΙΑ)	<ul style="list-style-type: none"> • Μια σταθερά πορτοκαλί λυχνία TEMP (ΘΕΡΜΟΚΡΑΣΙΑ) δηλώνει ότι ο προβολέας έχει υπερθερμανθεί. Η οθόνη αυτόματα σβήνει. Ανάψτε ξανά την οθόνη αφού κρυώσει ο προβολέας. Αν το πρόβλημα δεν επιλυθεί, επικοινωνήστε με την Dell. • Μια πορτοκαλί λυχνία TEMP (ΘΕΡΜΟΚΡΑΣΙΑ) που αναβοσβήνει δηλώνει ότι παρουσιάστηκε βλάβη σε έναν ανεμιστήρα του προβολέα και ο προβολέας θα σβήσει αυτόματα. Αν το πρόβλημα δεν επιλυθεί, επικοινωνήστε με την Dell.
3	Source (Πηγή)	Πατήστε το για εναλλαγή μεταξύ των πηγών Αναλογικού RGB, Composite, Component-i, S-video και Αναλογικού YPbPr όταν είναι συνδεδεμένες πολλαπλές πηγές στον προβολέα.
4	Ρύθμιση τραπεζιού	Πατήστε το για να προσαρμόσετε την παραμόρφωση της εικόνας που προκαλείται από την κλίση του προβολέα. (±16 μοίρες)
5	Επανασυγχρονισμός	Πατήστε το για να συγχρονίσετε τον προβολέα με την πηγή εισόδου. Το Resync (Επανασυγχρονισμός) δεν λειτουργεί όταν εμφανίζεται η προβολή στην οθόνη (OSD).
6	Μενού	Πατήστε το για να ενεργοποιήσετε την OSD. Χρησιμοποιήστε τα πλήκτρα κατεύθυνσης και το κουμπί Menu (Μενού) για να πλοηγηθείτε στην OSD.
7	Πλήκτρα  και 	Πατήστε το για να προσαρμόσετε τις ρυθμίσεις της OSD.
8	Enter	Πατήστε το για επιβεβαίωση του επιλεγμένου στοιχείου.
9	Ρύθμιση τραπεζιού	Πατήστε το για να προσαρμόσετε την παραμόρφωση της εικόνας που προκαλείται από την κλίση του προβολέα. (±16 μοίρες)
10	Πάνω  και  Κάτω	Πατήστε τα για να επιλέξετε τα στοιχεία της OSD.
11	Προειδοποιητικό φωτάκι LAMP (ΛΑΜΠΙΑ)	Αν το φωτάκι LAMP (ΛΑΜΠΙΑ) είναι σταθερά πορτοκαλί, αντικαταστήστε τη λάμπα. Αν το φωτάκι LAMP (ΛΑΜΠΙΑ) αναβοσβήνει πορτοκαλί, παρουσιάστηκε βλάβη και ο προβολέας θα σβήσει αυτόματα. Αν αυτό το πρόβλημα δεν σταματήσει, επικοινωνήστε με την Dell.

Χρήση του Τηλεχειριστηρίου

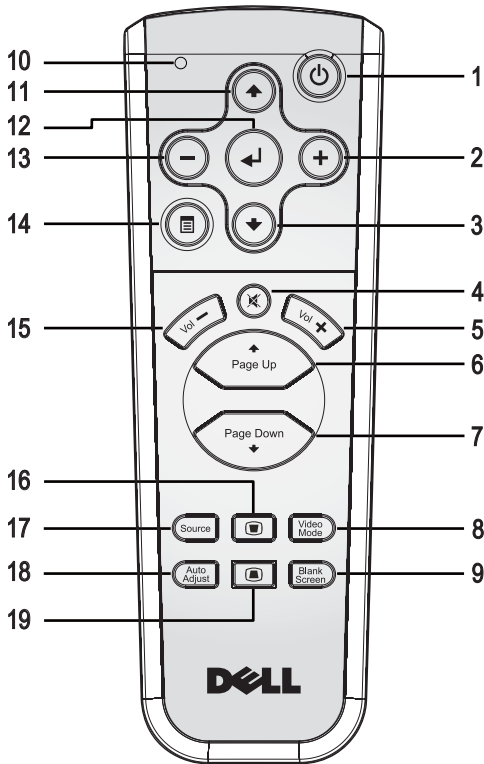

1	Τροφοδοσία	Ανάβει και σβήνει τον προβολέα. Για περισσότερες πληροφορίες, ανατρέξτε στις ενότητες "Άναμμα του Προβολέα Σας" στη σελίδα 13 και "Άναμμα του Προβολέα Σας" στη σελίδα 13
2	⊕	Πατήστε το για να προσαρμόσετε τις ρυθμίσεις της OSD.
3	Κουμπί κάτω ⊕	Πατήστε το για να επιλέξετε στοιχεία της OSD.
4	Mute (Αποκοπή Ήχου)	Πατήστε το κουμπί για να αποκόψετε ή να επαναφέρετε τον ήχο στο ηχείο του προβολέα.
5	Volume (Ένταση) ⊕	Πατήστε το για να αυξήσετε την ένταση.
6	Page (Σελίδα) ⊕	Πατήστε το για να μετακινηθείτε στη προηγούμενη σελίδα.

7	Page (Σελίδα) ⏪	Πατήστε το για να μετακινηθείτε στην επόμενη σελίδα.
8	Video mode (Λειτουργία βίντεο)	Ο Μικρο-προβολέας Dell 1800MP έχει προεπιλεγμένες ρυθμίσεις που έχουν βελτιστοποιηθεί για την απεικόνιση δεδομένων (Γραφικών Η/Υ) ή βίντεο (ταινιών, παιχνιδιών, κτλ.). Πατήστε το κουμπί Video Mode (Λειτουργία βίντεο) για εναλλαγή ανάμεσα σε PC mode (Λειτουργία υπολογιστή) , Movie mode (Λειτουργία ταινίας) , Game Mode (Λειτουργία παιχνιδιού) , sRGB ή CUSTOM mode (Προσαρμοσμένη λειτουργία) (για να ρυθμίσει και να αποθηκεύσει τις ρυθμίσεις που θέλει ο χρήστης). Πατώντας μία φορά το κουμπί Video Mode (Λειτουργία βίντεο) θα εμφανιστεί η τρέχουσα λειτουργία οθόνης. Πατώντας ξανά το κουμπί Video Mode (Λειτουργία βίντεο) θα γίνει εναλλαγή ανάμεσα στις λειτουργίες.
9	Blank screen (Κενή οθόνη)	Πατήστε το για να κρύψετε την εικόνα, πατήστε το ξανά για να συνεχιστεί η προβολή της εικόνας.
10	Φωτάκι LED	Φωτάκι ένδειξης LED.
11	Κουμπί επάνω ⏩	Πατήστε το για να επιλέξετε στοιχεία της OSD.
12	Enter	Πατήστε το για επιβεβαίωση της επιλογής.
13	⊖	Πατήστε το για να προσαρμόσετε τις ρυθμίσεις της OSD.
14	Μενού	Πατήστε το για να ενεργοποιήσετε την OSD.
15	Volume (Ένταση)	Πατήστε το για να μειώσετε την ένταση.
16	Ρύθμιση τραπεζίου	Πατήστε το για να προσαρμόσετε την παραμόρφωση της εικόνας που προκαλείται από την κλίση του προβολέα. (±16 μοίρες)
17	Source (Πηγή)	Πατήστε το για εναλλαγή ανάμεσα στις πηγές Αναλογικού RGB, Ψηφιακού RGB, Composite, Component-i, S-video, και Αναλογικού ΥΡbPr.
18	Auto adjust (Αυτόματη ρύθμιση)	Πατήστε το για να συγχρονίσετε τον προβολέα με την πηγή εισόδου. Η αυτόματη ρύθμιση δεν λειτουργεί όταν προβάλλεται η OSD (Προβολή στην Οθόνη).
19	Ρύθμιση τραπεζίου	Πατήστε το για να προσαρμόσετε την παραμόρφωση της εικόνας που προκαλείται από την κλίση του προβολέα. (±16 μοίρες)

Χρήση της Προβολής στην Οθόνη

Ο προβολέας διαθέτει μια Προβολή στην Οθόνη (OSD) σε πολλές γλώσσες η οποία μπορεί να προβληθεί είτε υπάρχει μια πηγή εισόδου είτε όχι.

Στο Main Menu (Κεντρικό Μενού), πατήστε **-** ή **+** για να πλοηγηθείτε στις καρτέλες της OSD.

Στο υπομενού, πατήστε **+** ή **-** για να κάνετε μια επιλογή. Όταν είναι επιλεγμένο ένα στοιχείο, το χρώμα του αλλάζει σε σκούρο γκρι. Χρησιμοποιήστε το **-** ή το **+** στον πίνακα ελέγχου ή στο τηλεχειριστήριο για να κάνετε αλλαγές σε μια ρύθμιση.

Για να επιστρέψετε στο Κεντρικό Μενού, πατήστε το κουμπί Μενού στον πίνακα ελέγχου ή στο τηλεχειριστήριο.

Για να βγείτε από την OSD, πηγαίνετε στην καρτέλα Exit (Εξόδος) και πατήστε το κουμπί Enter στον πίνακα ελέγχου ή στο τηλεχειριστήριο.

MAIN MENU (Κεντρικό Μενού)



INPUT SELECT (Επιλογή Εισόδου)



AUTO SOURCE (Αυτόματη Πηγή)—

Επιλέξτε το **ON** (η προεπιλογή) για αυτόματο εντοπισμό των διαθέσιμων σημάτων εισόδου. Όταν ο προβολέας είναι αναμμένος και πατήσετε το **SOURCE (ΠΗΓΗ)**, βρίσκει αυτόματα το επόμενο διαθέσιμο σήμα εισόδου. Επιλέξτε το **OFF** για να κλειδώσει στο τρέχον σήμα εισόδου. Όταν είναι επιλεγμένο το **OFF** και πατήσετε το **SOURCE (ΠΗΓΗ)**, επιλέγετε ποιο σήμα εισόδου θέλετε να χρησιμοποιήσετε.

VGA—Πατήστε το **ENTER** για εντοπισμό σήματος VGA.

S-VIDEO—Πατήστε το **ENTER** για εντοπισμό σήματος S-Video.

COMPOSITE VIDEO—Πατήστε το **ENTER** για εντοπισμό σήματος Composite Video.

AUTO-ADJUST (Αυτόματη Ρύθμιση)

Auto Adjustment in Progress...

Επιλέξτε για να εμφανιστεί το μήνυμα "Auto Adjustment in Progress..." (Αυτόματη Ρύθμιση σε Εξέλιξη).

SET UP (Ρύθμιση)

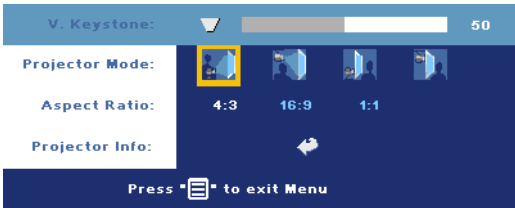

V. KEYSTONE—

Προσαρμόζει την παραμόρφωση της εικόνας που προκαλείται από την κλίση του προβολέα.

PROJECTOR MODE (Λειτουργία Προβολέα)—Επιλέξτε πώς εμφανίζεται η εικόνα:

- Μπροστινή Προβολή-Επιφάνεια Εργασίας (η προεπιλογή).
- Μπροστινή Προβολή-Προσάρτηση σε Οροφή — Ο προβολέας γυρίζει την εικόνα ανάποδα για προβολή προσαρτημένη στην οροφή.
- Οπίσθια Προβολή-Επιφάνεια Εργασίας — Ο προβολέας αντιστρέφει την εικόνα ώστε να μπορείτε να προβάλλετε πίσω από μια διαφανή οθόνη.
- Οπίσθια Προβολή-Προσάρτηση σε Οροφή — Ο προβολέας αντιστρέφει και γυρίζει ανάποδα την εικόνα. Μπορείτε να κάνετε την προβολή πίσω από μια διαφανή οθόνη με τον προβολέα κρεμασμένο από την οροφή.

ASPECT RATIO (Αναλογία Εικόνας)—Επιλέξτε μια αναλογία εικόνας για να αλλάξετε την εμφάνιση της εικόνας.

- 1:1 — Η πηγή εισόδου προβάλλεται χωρίς να είναι σε κλίμακα.
Χρησιμοποιήστε την αναλογία εικόνας 1:1 αν χρησιμοποιείτε ένα από τα παρακάτω:
 - Καλώδιο VGA και ο υπολογιστής έχει ανάλυση μικρότερη της XGA (1024 x 768)
 - Καλώδιο Component (576p/480i/480p)
 - Καλώδιο S-Video
 - Καλώδιο composite
- 16:9 — Η πηγή εισόδου αλλάζει κλίμακα ώστε να χωράει στο πλάτος της οθόνης.
- 4:3 — Η πηγή εισόδου αλλάζει κλίμακα ώστε να χωράει στην οθόνη.
Χρησιμοποιήστε την αναλογία εικόνας 16:9 ή 4:3 αν χρησιμοποιείτε ένα από τα παρακάτω:
 - Ανάλυση υπολογιστή μεγαλύτερη από XGA
 - Καλώδιο Component (1080i ή 720p)

PROJECTOR INFO (Πληροφορίες για τον Προβολέα)—Πατήστε το για να εμφανιστεί το όνομα μοντέλου του προβολέα, η τρέχουσα ανάλυση και ο αριθμός σειράς του προβολέα (PPID#).

PICTURE (ΕΙΚΟΝΑ) (σε λειτουργία υπολογιστή)



BRIGHTNESS (Φωτεινότητα)—

Χρησιμοποιήστε τα \ominus και \oplus για να ρυθμίσετε τη φωτεινότητα της εικόνας.

CONTRAST (Αντίθεση)—

Χρησιμοποιήστε τα \ominus και \oplus για να ελέγξετε το βαθμό της διαφοράς ανάμεσα στα φωτεινότερα και τα σκοτεινότερα

σημεία της εικόνας. Η ρύθμιση της αντίθεσης αλλάζει την ποσότητα του μαύρου και του λευκού στην εικόνα.

COLOR TEMP (Θερμοκρασία Χρώματος)—Ρυθμίστε τη θερμοκρασία χρώματος. Όσο πιο υψηλή η θερμοκρασία, τόσο πιο μπλε η οθόνη. Όσο πιο χαμηλή η θερμοκρασία, τόσο πιο κόκκινη η οθόνη. Η κατάσταση χρήστη ενεργοποιεί τις τιμές στο μενού Color setting (Ρύθμιση χρώματος).

COLOR ADJUST (Ρύθμιση Χρωμάτων)—Χειροκίνητη προσαρμογή του κόκκινου, πράσινου και μπλε χρώματος.

PICTURE (ΕΙΚΟΝΑ) (σε λειτουργία Βίντεο)

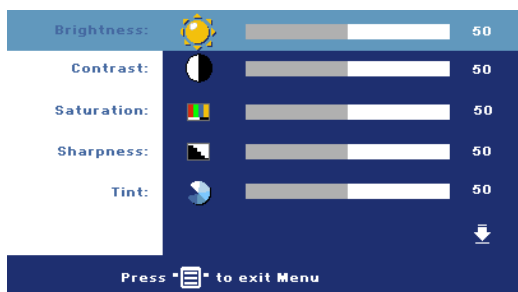

BRIGHTNESS (Φωτεινότητα)—

Χρησιμοποιήστε τα \ominus και \oplus για να ρυθμίσετε τη φωτεινότητα της εικόνας.

CONTRAST (Αντίθεση)—

Χρησιμοποιήστε τα \ominus και \oplus για να ελέγξετε το βαθμό της διαφοράς ανάμεσα στα φωτεινότερα

και τα σκοτεινότερα σημεία της εικόνας. Η ρύθμιση της αντίθεσης αλλάζει την ποσότητα του μαύρου και του λευκού στην εικόνα.

SATURATION (Κορεσμός)—Ρύθμιση μιας πηγής εικόνας από μαύρο και άσπρο σε πλήρως κορεσμένο χρώμα. Πατήστε το \ominus για να μειώσετε την ποσότητα του χρώματος στην εικόνα και το \oplus για να αυξήσετε την ποσότητα του χρώματος στην εικόνα.

SHARPNESS (Ευκρίνεια)—Πατήστε το **(-)** για να μειώσετε την ευκρίνεια και το **(+)** για να αυξήσετε την ευκρίνεια της εικόνας.

TINT (Χροιά)— Πατήστε το **(-)** για να μειώσετε την ποσότητα του πράσινου χρώματος στην εικόνα και το **(+)** για να αυξήσετε την ποσότητα του κόκκινου χρώματος στην εικόνα.



COLOR TEMP (Θερμοκρασία Χρώματος)—Ρυθμίστε τη θερμοκρασία χρώματος. Όσο πιο υψηλή η θερμοκρασία, τόσο πιο μπλε η οθόνη. Όσο πιο χαμηλή η θερμοκρασία, τόσο πιο κόκκινη η οθόνη. Η κατάσταση χρήστη ενεργοποιεί τις τιμές στο μενού Color setting (Ρύθμιση χρώματος).

COLOR ADJUST (Ρύθμιση Χρωμάτων)—Χειροκίνητη προσαρμογή του κόκκινου, πράσινου και μπλε χρώματος.

DISPLAY (ΟΘΟΝΗ) (σε λειτουργία υπολογιστή)

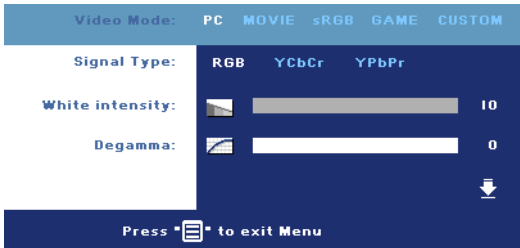

VIDEO MODE (Λειτουργία Βίντεο)—

Επιλέξτε μια λειτουργία για να βελτιστοποιήσετε την οθόνη σε σχέση με τη χρήση του προβολέα: **PC (Υπολογιστής)**, **MOVIE (Ταινία)**, **sRGB** (προσφέρει πιο ακριβή προβολή των χρωμάτων), **GAME (Παιχνίδι)** και **CUSTOM (Προσαρμοσμένη)** (κάντε τις ρυθμίσεις που προτιμάτε). Αν αλλάξετε τις ρυθμίσεις **White Intensity (Ένταση Λευκού Φωτός)** ή **Degamma**, ο προβολέας αυτόματα μεταβαίνει στην κατάσταση **CUSTOM (Προσαρμοσμένη)**.

SIGNAL TYPE (Τύπος Σήματος)—Επιλέξτε



χειροκίνητα τον τύπο σήματος RGB, YCbCr, YPbPr.

WHITE INTENSITY (Ένταση Λευκού Φωτός)—Ρυθμίστε την στο 0 για μεγιστοποίηση της αναπαραγωγής του χρώματος και στο 10 για μεγιστοποίηση της φωτεινότητας.

DEGAMMA—Ορίστε μία από τις 4 προεπιλεγμένες τιμές για να αλλάξετε την απόδοση του χρώματος της οθόνης.

HORIZONTAL POSITION (Οριζόντια Θέση)—Πατήστε το ⊖ για να ρυθμίσετε την οριζόντια θέση της εικόνας στα αριστερά και το ⊕ για να ρυθμίσετε την οριζόντια θέση της εικόνας στα δεξιά.

VERTICAL POSITION (Κάθετη Θέση)—Πατήστε το ⊖ για να ρυθμίσετε την κάθετη θέση της εικόνας προς τα κάτω και το ⊕ για να ρυθμίσετε την κάθετη θέση της εικόνας προς τα πάνω.

FREQUENCY (Συχνότητα)—Αλλάξτε τη συχνότητα του ρολογιού εμφάνισης δεδομένων για να αντιστοιχεί στη συχνότητα της κάρτας γραφικών του υπολογιστή σας. Αν δείτε μια κάθετη γραμμή που τρεμοπαίζει, χρησιμοποιήστε το χειριστήριο **Frequency (Συχνότητα)** για να ελαχιστοποιήσετε τις γραμμές. Αυτή είναι μια ρύθμιση κατά προσέγγιση.

TRACKING (Ευθυγράμμιση)—Συγχρονίστε τη φάση του σήματος της οθόνης με την κάρτα γραφικών. Αν η εικόνα είναι ασταθής ή τρεμοπαίζει, χρησιμοποιήστε το **Tracking (Ευθυγράμμιση)** για να τη διορθώσετε. Αυτή είναι μια μικρορύθμιση.

DISPLAY (ΟΘΟΝΗ) (σε λειτουργία Βίντεο)



VIDEO MODE (Λειτουργία Βίντεο)

—Επιλέξτε μια λειτουργία για να βελτιστοποιήσετε την οθόνη σε σχέση με τη χρήση του προβολέα: **PC (Υπολογιστής)**, **MOVIE (Ταινία)**, **sRGB** (προσφέρει πιο ακριβή προβολή των χρωμάτων), **GAME**

(Παιχνίδι) και **CUSTOM (Προσαρμοσμένη)** (κάντε τις ρυθμίσεις που προτιμάτε). Αν αλλάξετε τις ρυθμίσεις **White Intensity (Ένταση Λευκού Φωτός)** ή **Degamma**, ο προβολέας αυτόματα μεταβαίνει στην κατάσταση **CUSTOM (Προσαρμοσμένη)**.

SIGNAL TYPE (Τύπος Σήματος)—Επιλέξτε χειροκίνητα τον τύπο σήματος RGB, YCbCr, YPbPr.

WHITE INTENSITY (Ένταση Λευκού Φωτός)—Ρυθμίστε την στο 0 για μεγιστοποίηση της αναπαραγωγής του χρώματος και στο 10 για μεγιστοποίηση της φωτεινότητας.

DEGAMMA—Ορίστε μία από τις 4 προεπιλεγμένες τιμές για να αλλάξετε την απόδοση του χρώματος της οθόνης.

LAMP (Λάμπα)

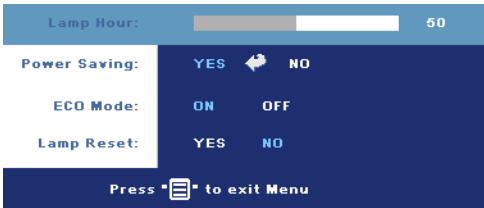

LAMP HOUR (Ωρες Λάμπας)—Εμφανίζει τις ώρες λειτουργίας από το μηδενισμό του χρονομέτρου της λάμπας.

POWER SAVING (Εξοικονόμηση Ενέργειας)—Επιλέξτε το **ON** για να ορίσετε το διάστημα της καθυστέρησης της

εξοικονόμησης ενέργειας. Το διάστημα καθυστέρησης είναι το χρονικό διάστημα που θέλετε να περιμένει ο προβολέας χωρίς να δέχεται σήμα εισόδου. Μετά από αυτό το διάστημα που έχετε ορίσει, ο προβολέας εισέρχεται στην κατάσταση εξοικονόμησης ενέργειας (Πορτοκαλί Λυχνία Τροφοδοσίας) και σβήνει τη λάμπα. Ο προβολέας ανάβει ξανά όταν ανιχνεύσει ένα σήμα εισόδου ή όταν πατήσετε το κουμπί τροφοδοσίας. Μετά από δύο ώρες, ο προβολέας θα σβήσει αυτόματα (Μπλε Λυχνία Τροφοδοσίας), πατήσετε το κουμπί τροφοδοσίας για να ανάψει ξανά.

ECO MODE (Κατάσταση Eco)—Επιλέξτε το **ON** για να λειτουργήσετε τον προβολέα με λιγότερη ισχύ (190 Watt), η οποία μπορεί να σας δώσει μεγαλύτερη διάρκεια ζωής της λάμπας, πιο ήσυχη λειτουργία και μικρότερη λαμπρότητα της οθόνης. Επιλέξτε το **OFF** για λειτουργία με κανονική ισχύ (255 Watt).

LAMP RESET (Μηδενισμός Ωρών Λάμπας)—Αφού εγκαταστήσετε μια νέα λάμπα, επιλέξτε το **Yes (Ναι)** για μηδενισμό του χρονομέτρου της λάμπας.

LANGUAGE (ΓΛΩΣΣΑ)

Language: English

- Deutsch
- Français
- Italiano
- Español
- Polski
- Svenska

Press  to enter Menu

Language: Nederlands



- Português Ibérico
- 日本語
- 繁體中文
- 简体中文
- 한국어

Press  to enter Menu

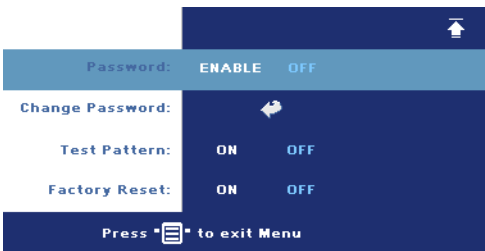
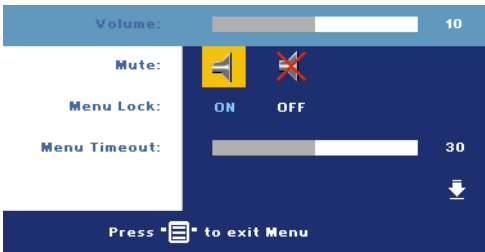
PREFERENCES (Προτιμήσεις)



VOLUME (Ένταση)—

Πατήστε το  για να μειώσετε την ένταση και το  για να αυξήσετε την ένταση του ήχου.

MUTE (Αποκοπή Ήχου)—Επιτρέπει την αποκοπή του ήχου.

MENU LOCK (Κλείδωμα Μενού)—Επιλέξτε **ON** για να ενεργοποιήσετε το **Κλείδωμα Μενού** για την απόκρυψη του μενού της OSD. Για να απενεργοποιήσετε το **Κλείδωμα Μενού**, πατήστε το κουμπί Μενού στον πίνακα ελέγχου ή στο τηλεχειριστήριο για 15 δευτερόλεπτα.

MENU TIMEOUT (Χρονικό Όριο Μενού) —Ρυθμίστε τη χρονική καθυστέρηση του

OSD Timeout (Χρονικού Ορίου OSD). Η προεπιλεγμένη ρύθμιση είναι 30 δευτερόλεπτα.

PASSWORD (Κωδικός)—Προστατέψτε τον προβολέα σας και περιορίστε την πρόσβαση σε αυτόν με τη λειτουργία Password Security (Ασφάλεια με Κωδικό). Αυτό το βοηθητικό πρόγραμμα ασφάλειας σας επιτρέπει να επιβάλλετε διάφορους περιορισμούς πρόσβασης για να προστατέψετε το ιδιωτικό σας απόρρητο και να εμποδίσετε άλλους να αλλοιώσουν τις ρυθμίσεις του προβολέα σας. Αυτό σημαίνει ότι ο προβολέας δεν μπορεί να χρησιμοποιηθεί αν κάποιος τον πάρει χωρίς έγκριση, και συνεπώς λειτουργεί ως χαρακτηριστικό αποτροπής της κλοπής.

Όταν είναι ενεργοποιημένο το Password Protect (Προστασία με Κωδικό) (**On**), θα εμφανιστεί μια οθόνη του Password Protect που σας ζητάει να εισαγάγετε έναν κωδικό πρόσβασης όταν βάλετε την πρίζα και ανάψετε τον προβολέα. Από προεπιλογή, η λειτουργία αυτή είναι απενεργοποιημένη. Μπορείτε να ενεργοποιήσετε αυτή τη λειτουργία με τη χρήση του μενού Password (Κωδικός). Αυτή η λειτουργία ασφάλειας με κωδικό θα ενεργοποιηθεί την επόμενη φορά που θα ανάψετε τον προβολέα. Αν ενεργοποιήσετε αυτή τη λειτουργία, θα σας ζητηθεί να εισαγάγετε τον κωδικό πρόσβασης στον προβολέα αφού τον ανάψετε:

1 αίτηση εισόδου κωδικού πρόσβασης για 1η φορά:

- a Μεταβείτε στο μενού **Preferences (Προτιμήσεις)**, πατήστε το **Enter** και έπειτα επιλέξτε το **Password (Κωδικός Πρόσβασης)** για να **ENABLE (ΕΝΕΡΓΟΠΟΙΗΣΕΤΕ)** τη ρύθμιση κωδικού.

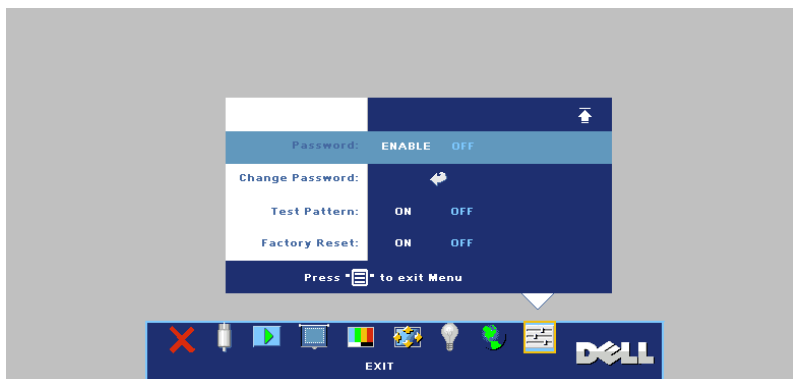

- b Η ενεργοποίηση της λειτουργίας Password (Κωδικός Πρόσβασης) θα εμφανίσει μια οθόνη χαρακτήρων, εισαγάγετε έναν αριθμό 4 ψηφίων από την οθόνη και πατήστε το κουμπί **ENTER**.



c Για επιβεβαίωση, εισαγάγετε ξανά τον κωδικό.

d Αν η επαλήθευση του κωδικού είναι επιτυχής, μπορείτε να συνεχίσετε έχοντας πρόσβαση στις λειτουργίες και τις εφαρμογές του προβολέα.

2 Αν έχετε εισαγάγει λανθασμένο κωδικό πρόσβασης, θα έχετε άλλες 2 ευκαιρίες. Μετά από τρεις μη έγκυρες προσπάθειες, ο προβολέας θα σβήσει αυτόματα.



ΣΗΜΕΙΩΣΗ: Αν ξεχάσετε τον κωδικό σας, επικοινωνήστε με τη Dell ή με εξουσιοδοτημένο προσωπικό επισκευών.

- 3 Για ακύρωση της λειτουργίας του κωδικού, επιλέξτε το **OFF** και εισαγάγετε τον κωδικό πρόσβασης για να απενεργοποιήσετε τη λειτουργία.



CHANGE PASSWORD (Αλλαγή Κωδικού)—Εισαγάγετε τον αρχικό κωδικό, έπειτα εισαγάγετε το νέο κωδικό και επιβεβαιώστε το νέο κωδικό ξανά.



TEST PATTERN (Μοτίβο Ελέγχου)—Επιλέξτε **On** για να ενεργοποιηθεί το ενσωματωμένο **Test Pattern (Μοτίβο Ελέγχου)** για τον αυτοέλεγχο της εστίασης και της ανάλυσης. Πατήστε το κουμπί **Μενού** για να απενεργοποιήσετε το **Test Pattern (Μοτίβο Δοκιμής)**.

FACTORY RESET (Επαναφορά Εργοστασιακών Ρυθμίσεων)—Επιλέξτε **ON** για να επαναφέρετε τον προβολέα στις προεπιλεγμένες εργοστασιακές του ρυθμίσεις. Τα στοιχεία επαναφοράς περιλαμβάνουν τόσο τις πηγές υπολογιστή όσο και τις ρυθμίσεις πηγών εικόνας.



Αντιμετώπιση Προβλημάτων Του Προβολέα Σας

Αν έχετε προβλήματα με τον προβολέα, δείτε τις ακόλουθες συμβουλές αντιμετώπισης προβλημάτων. Αν το πρόβλημα δεν επιλυθεί, επικοινωνήστε με τη Dell.

Πρόβλημα

Δεν εμφανίζεται εικόνα στην οθόνη.



Πιθανή Λύση

- Σιγουρευτείτε πως έχει αφαιρεθεί το καπάκι του φακού και πως είναι αναμμένος ο προβολέας.
 - Σιγουρευτείτε πως είναι ενεργοποιημένη η εξωτερική θύρα γραφικών. Αν χρησιμοποιείτε φορητό υπολογιστή της Dell, πατήστε το   (Fn+F8). Για άλλους υπολογιστές, ανατρέξτε στην αντίστοιχη τεκμηρίωσή τους.
 - Σιγουρευτείτε πως όλα τα καλώδια έχουν συνδεθεί με ασφάλεια. Ανατρέξτε στην ενότητα Σύνδεση του Προβολέα Σας στην σελίδα 7.
 - Σιγουρευτείτε πως οι ακίδες στις υποδοχές δεν έχουν λυγίσει ή σπάσει.
 - Σιγουρευτείτε πως η λάμπα έχει εγκατασταθεί με ασφάλεια (ανατρέξτε στην ενότητα Αλλαγή της Λάμπας στην σελίδα 36").
 - Χρησιμοποιήστε το **Δοκιμαστικό Μοτίβο** στο μενού **Προτιμήσεις**. Σιγουρευτείτε πως τα χρώματα του μοτίβου ελέγχου είναι σωστά.
-

Πρόβλημα (συνέχεια)

Μερική, ολισθαίνουσα, ή λάθος προβαλλόμενη εικόνα



Πιθανή Λύση (συνέχεια)

- 1 Πατήστε το κουμπί **Επανασυγχρονισμός** στο τηλεχειριστήριο ή τον πίνακα ελέγχου.
- 2 Αν χρησιμοποιείτε φορητό υπολογιστή της Dell, ρυθμίστε την ανάλυση του υπολογιστή σε XGA (1024 x 768):
 - a Κάντε δεξί κλικ σε ένα μη χρησιμοποιούμενο κομμάτι της επιφάνειας εργασίας των Windows, κάντε κλικ στο **Properties (Ιδιότητες)** και έπειτα επιλέξτε την καρτέλα **Settings (Ρυθμίσεις)**.
 - b Επιβεβαιώστε πως η ρύθμιση είναι 1024 x 768 pixels για τη θύρα εξωτερικής οθόνης.
 - c Πατήστε το   (Fn+F8).

Αν έχετε δυσκολίες στην αλλαγή αναλύσεων ή παγώνει η οθόνη σας, επανεκκινήστε τον εξοπλισμό και τον προβολέα.

Αν δε χρησιμοποιείτε φορητό υπολογιστή της Dell, ανατρέξτε στην τεκμηρίωση του υπολογιστή σας.

Η οθόνη δεν εμφανίζει την παρουσίασή σας

Αν χρησιμοποιείτε φορητό υπολογιστή της Dell, πατήστε το   (Fn+F8).

Η εικόνα είναι ασταθής ή τρεμοπαίζει

Ρυθμίστε την ευθυγράμμιση στην καρτέλα **Display (Οθόνη)** της OSD (μόνο σε λειτουργία υπολογιστή).

Η εικόνα έχει μια κάθετη γραμμή που τρεμοπαίζει

Ρυθμίστε τη συχνότητα στην καρτέλα **Display (Οθόνη)** της OSD (μόνο σε λειτουργία υπολογιστή).

Δεν είναι σωστό το χρώμα της εικόνας

- Αν το σήμα εξόδου της κάρτας γραφικών σας είναι συγχρονισμένο στο Πράσινο, και θα θέλατε να προβληθεί σήμα VGA στα 60Hz, παρακαλούμε μεταβείτε στην OSD και επιλέξτε **Display (Οθόνη)**, επιλέξτε το **Signal Type (Τύπος Σήματος)** και έπειτα επιλέξτε **RGB**.
 - Χρησιμοποιήστε το **Μοτίβο Ελέγχου** στο μενού **Προτιμήσεις**.
 - Σιγουρευτείτε πως τα χρώματα του μοτίβου ελέγχου είναι σωστά.
-

Πρόβλημα (συνέχεια)	Πιθανή Λύση (συνέχεια)
Η εικόνα δεν είναι εστιασμένη	<p>1 Ρυθμίστε το δαχτυλίδι εστίασης στο φακό του προβολέα.</p> <p>2 Σιγουρευτείτε πως η οθόνη προβολής βρίσκεται μέσα στην απαιτούμενη απόσταση από τον προβολέα (4,9 πόδια [1,5 μ] έως 39,4 πόδια [12,0 μ]).</p>
Η εικόνα είναι παραμορφωμένη κατά την προβολή ενός DVD 16:9	<p>Ο προβολέας ανιχνεύει αυτόματα ένα DVD 16:9 και ρυθμίζει την αναλογία εικόνας σε πλήρη οθόνη με προεπιλεγμένη ρύθμιση 4:3 (letter-box).</p> <p>Αν η εικόνα εξακολουθεί να είναι παραμορφωμένη, ρυθμίστε την αναλογία εικόνας ως ακολούθως:</p> <ul style="list-style-type: none"> • Αν αναπαράγετε ένα 16:9 DVD, επιλέξτε τύπο αναλογίας εικόνας 4:3 στη συσκευή DVD. • Αν δε μπορείτε να επιλέξετε τον τύπο αναλογίας εικόνας 4:3 στη συσκευή DVD, επιλέξτε 4:3 αναλογία εικόνας στο μενού Set Up (Ρυθμίσεις) στην OSD.
Η εικόνα είναι αντιστραμμένη	Επιλέξτε Set Up (Ρυθμίσεις) από την OSD και ρυθμίστε την κατάσταση προβολής.
Η λάμπα έχει καεί ή κάνει ένα ξερό ήχο	Όταν η λάμπα φτάσει στο τέλος της ζωής της, μπορεί να καεί και να κάνει ένα δυνατό ξερό θόρυβο. Αν αυτό συμβεί, ο προβολέας δεν ξαναβεί. Για να αντικαταστήσετε τη λάμπα, ανατρέξτε στην ενότητα Αλλαγή της Λάμπας στην σελίδα 36.
Η OSD δεν εμφανίζεται στην οθόνη	Δοκιμάστε να πατήσετε το κουμπί Menu (Μενού) στον πίνακα για 15 δευτερόλεπτα για να ξεκλειδώσετε την OSD. Ανατρέξτε στο Menu Lock (Κλειδωμα Μενού) MENU LOCK (Κλειδωμα Μενού) στην σελίδα 28.
Το τηλεχειριστήριο δε λειτουργεί ομαλά ή λειτουργεί μόνο σε πολύ περιορισμένη απόσταση	Μπορεί να τελειώνει η μπαταρία. Αλλάξτε τις μπαταρίες με 2 νέες μπαταρίες τύπου AAA.

Σήματα καθοδήγησης

Κατάσταση προβολέα	Περιγραφή	Τροφοδοσία (Μπλε)	Κουμπί		Ένδειξη	
			Τροφοδοσία (Πορτοκ αλί)	Άλλα (Μπλε)	ΘΕΡΜ (Πορτοκ αλί)	ΛΥΧΝΙΑ (Πορτοκ αλί)
Λειτουργία αναμονής	Προβολέας σε λειτουργία Αναμονής. Έτοιμος για άναμμα.	Αναβοσβήνει κάθε δευτερόλ. επτο.	ΣΒΗΣΤΗ	ΣΒΗΣΤΗ	ΣΒΗΣΤΗ	ΣΒΗΣΤΗ
Λειτουργία προθέρμανσης	Χρειάζεται 30 δευτερόλεπτα για να ζεσταθεί μετά το άναμμα.	ΑΝΑΜΜ ΕΝΗ	ΣΒΗΣΤΗ	ΑΝΑΜΜ ΕΝΗ	ΣΒΗΣΤΗ	ΣΒΗΣΤΗ
Αναμμένη λάμπα	Ο προβολέας είναι σε κανονική λειτουργία. Έτοιμος για προβολή εικόνας.	ΑΝΑΜΜ ΕΝΗ	ΣΒΗΣΤΗ	ΑΝΑΜΜ ΕΝΗ	ΣΒΗΣΤΗ	ΣΒΗΣΤΗ
Λειτουργία ψύξης	Το σύστημα ψύχεται για σωστό σβήσιμο.	ΑΝΑΜΜ ΕΝΗ	ΣΒΗΣΤΗ	ΣΒΗΣΤΗ	ΣΒΗΣΤΗ	ΣΒΗΣΤΗ
Λειτουργία Εξοικονόμησης Ενέργειας	Έχει ενεργοποιηθεί η λειτουργία Εξοικονόμησης Ενέργειας. Αν δε συνδεθεί σήμα στον προβολέα για 2 ώρες, θα εισέλθει σε λειτουργία Αναμονής.	ΣΒΗΣΤΗ	Αναβοσβήνει κάθε δευτερόλ. επτο.	ΣΒΗΣΤΗ	ΣΒΗΣΤΗ	ΣΒΗΣΤΗ
Ψύξη πριν από λειτουργία Εξοικονόμησης Ενέργειας.	Χρειάζεται 60 δευτερόλεπτα για ψύξη πριν από την είσοδο στη λειτουργία Εξοικονόμησης Ενέργειας.	ΣΒΗΣΤΗ	ΑΝΑΜΜ ΕΝΗ	ΣΒΗΣΤΗ	ΣΒΗΣΤΗ	ΣΒΗΣΤΗ
Ο προβολέας υπερθερμάνθηκε	Οι αεραγωγοί ίσως να έχουν μπλοκαριστεί ή η θερμοκρασία περιβάλλοντος να είναι πάνω από 35°C. Ο προβολέας θα σβήσει αυτόματα. Βεβαιωθείτε πως οι αεραγωγοί δεν είναι μπλοκαρισμένοι και πως η θερμοκρασία περιβάλλον είναι εντός του εύρους της θερμοκρασίας+ λειτουργίας. Αν αυτό το πρόβλημα δεν σταματήσει, επικοινωνήστε με την Dell.	ΣΒΗΣΤΗ	ΣΒΗΣΤΗ	ΣΒΗΣΤΗ	ΑΝΑΜΜ ΕΝΗ	ΣΒΗΣΤΗ
Η λάμπα υπερθερμάνθηκε	Μπορεί να είναι μπλοκαρισμένοι οι αεραγωγοί και να υπερθερμάνθηκε η λάμπα. Ο προβολέας θα σβήσει αυτόματα. Ανάψτε ξανά την οθόνη αφού κρυώσει ο προβολέας. Αν αυτό το πρόβλημα δεν σταματήσει, επικοινωνήστε με την Dell.	ΑΝΑΜΜ ΕΝΗ	ΣΒΗΣΤΗ	ΣΒΗΣΤΗ	ΑΝΑΜΜ ΕΝΗ	ΣΒΗΣΤΗ

Υπερθερμάνθηκε ο οδηγός της λάμπας	Μπορεί να είναι μπλοκαρισμένοι οι αεραγωγοί ή να υπερθερμάνθηκε ο οδηγός της λάμπας. The projector will automatically shut down. Ανάψτε ξανά την οθόνη αφού κρυώσει ο προβολέας. Αν το πρόβλημα δεν επιλυθεί, επικοινωνήστε με τη Dell.	ΣΒΗΣΤΗ	ANAMM ΕΝΗ	ΣΒΗΣΤΗ	ANAMM ΕΝΗ	ΣΒΗΣΤΗ
Βλάβη ανεμιστήρα	Έχει υποστεί βλάβη ένας από τους ανεμιστήρες. Ο προβολέας θα σβήσει αυτόματα. Αν το πρόβλημα δεν επιλυθεί, επικοινωνήστε με τη Dell.	ΣΒΗΣΤΗ	ΣΒΗΣΤΗ	ΣΒΗΣΤΗ	Αναβοσβήνει κάθε 500 ms.	ΣΒΗΣΤΗ
Βλάβη οδηγού λάμπας	Έχει υποστεί βλάβη ο οδηγός λάμπας. Ο προβολέας θα σβήσει αυτόματα. Βγάλτε το καλώδιο από την πρίζα και έπειτα από 3 λεπτά ανάψτε τη συσκευή ξανά. Αν αυτό το πρόβλημα δεν σταματήσει, επικοινωνήστε με την Dell.	ΣΒΗΣΤΗ	Αναβοσβήνει κάθε δευτερόλ. επτο.	ΣΒΗΣΤΗ	ΣΒΗΣΤΗ	Αναβοσβήνει κάθε δευτερόλ. επτο.
Βλάβη Τροχού Χρώματος	Δεν είναι δυνατή η εκκίνηση του τροχού χρώματος. Το σύστημα παρουσίασε βλάβη και ο προβολέας θα σβήσει αυτόματα. Βγάλτε το καλώδιο από την πρίζα και έπειτα από 3 λεπτά ανάψτε τη συσκευή ξανά. Αν αυτό το πρόβλημα δεν σταματήσει, επικοινωνήστε με την Dell.	ANAMM ΕΝΗ	ΣΒΗΣΤΗ	ΣΒΗΣΤΗ	ΣΒΗΣΤΗ	Αναβοσβήνει κάθε 2 δευτερόλ. επτα.
Βλάβη λάμπας	Ελαττωματική λάμπα. Αντικαταστήστε τη λάμπα.	ΣΒΗΣΤΗ	ΣΒΗΣΤΗ	ΣΒΗΣΤΗ	ΣΒΗΣΤΗ	ANAMM ΕΝΗ

Αλλαγή της Λάμπας

Αντικαταστήστε τη λάμπα όταν στην οθόνη εμφανιστεί το μήνυμα "Lamp is approaching the end of its useful life in full power operation Replacement suggested! www.dell.com/lamps". Αν αυτό το πρόβλημα δεν επιλυθεί με την αλλαγή της λάμπας, επικοινωνήστε με τη Dell. Για περισσότερες πληροφορίες, ανατρέξτε στις ενότητες "Επικοινωνία με τη Dell".

⚠ ΠΡΟΣΟΧΗ: Η λάμπα ζεσταίνεται πολύ κατά τη χρήση. Μην επιχειρήσετε να αντικαταστήσετε τη λάμπα εάν δεν περάσουν τουλάχιστον 30 λεπτά για να κρυώσει ο προβολέας.

- 1 Σβήστε τον προβολέα και αποσυνδέστε το καλώδιο τροφοδοσίας.
- 2 Αφήστε τον προβολέα να κρυώσει για τουλάχιστον 30 λεπτά.
- 3 Χαλαρώστε τις 2 βίδες που ασφαλίζουν το κάλυμμα της λάμπας, και αφαιρέστε το κάλυμμα.

⚠ ΠΡΟΣΟΧΗ: Αν η λάμπα έχει σπάσει, προσέξτε καθώς τα σπασμένα κομμάτια είναι κοφτερά και μπορεί να προκαλέσουν τραυματισμό. Αφαιρέστε όλα τα σπασμένα κομμάτια από τον προβολέα και απορρίψτε ή ανακυκλώστε τα σύμφωνα με το νόμο. Επισκεφτείτε τη διεύθυνση www.dell.com/hg για επιπλέον πληροφορίες.

- 4 Χαλαρώστε τις 2 βίδες που ασφαλίζουν τη λάμπα.

⚠ ΠΡΟΣΟΧΗ: Ποτέ μην αγγίζετε το γλόμπο ή το γυαλί της λάμπας. Είναι πολύ εύθραυστες και μπορεί να σπάσουν αν τις ακουμπήσετε.

- 5 Τραβήξτε προς τα πάνω τη λάμπα από τη μεταλλική λαβή της.

🔧 ΣΗΜΕΙΩΣΗ: Η Dell μπορεί να ζητήσει οι καμένες λάμπες που αντικαθίστανται με εγγύηση να της επιστραφούν. Σε αντίθετη περίπτωση, επικοινωνήστε με την τοπική υπηρεσία απορριμμάτων σας για τη διεύθυνση του κοντινότερου σημείου απόρριψης.

- 6 Αντικαταστήστε την με μια νέα λάμπα.
- 7 Σφίξτε τις 2 βίδες που ασφαλίζουν τη λάμπα.
- 8 Τοποθετήστε ξανά το καπάκι της λάμπας και σφίξτε τις 2 βίδες.
- 9 Μηδενίστε το χρόνο χρήσης της λάμπας επιλέγοντας το "Yes" (Ναι) για το **Lamp Reset (Μηδενισμός Λάμπας)** στην καρτέλα **Lamp (Λάμπα)** της OSD. (Ανατρέξτε στο LAMP (Λάμπα) στην σελίδα 26)

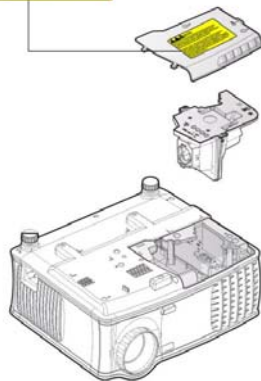



ΠΡΟΣΟΧΗ: Απόρριψη Λάμπας (μόνο για τις ΗΠΑ)
 Η ΛΑΜΠΑ(ΕΣ) ΣΤΟ ΕΣΩΤΕΡΙΚΟ ΑΥΤΟΥ ΤΟΥ ΠΡΟΪΟΝΤΟΣ ΠΕΡΙΕΧΟΥΝ ΥΔΡΑΡΓΥΡΟ ΚΑΙ ΠΡΕΠΕΙ ΝΑ ΑΝΑΚΥΚΛΩΝΟΝΤΑΙ Η ΝΑ ΑΠΟΡΡΙΠΤΟΝΤΑΙ ΣΥΜΦΩΝΑ ΜΕ ΤΟΥΣ ΤΟΠΙΚΟΥΣ, ΠΟΛΙΤΕΙΑΚΟΥΣ Η ΟΜΟΣΠΟΝΔΙΑΚΟΥΣ ΝΟΜΟΥΣ. ΓΙΑ ΠΕΡΙΣΣΟΤΕΡΕΣ ΠΛΗΡΟΦΟΡΙΕΣ ΕΠΙΣΚΕΦΤΕΙΤΕ ΤΗΝ ΤΟΠΟΘΕΣΙΑ WWW.DELL.COM/HG Ή ΕΠΙΚΟΙΝΩΝΗΣΤΕ ΜΕ ΤΗΝ ΕΝΩΣΗ ΒΙΟΜΗΧΑΝΙΩΝ ΗΛΕΚΤΡΟΝΙΚΩΝ ΠΡΟΪΟΝΤΩΝ ΣΤΗΝ ΤΟΠΟΘΕΣΙΑ WWW.EIAE.ORG. ΓΙΑ ΠΛΗΡΟΦΟΡΙΕΣ ΑΠΟΡΡΙΨΗΣ ΣΥΓΚΕΚΡΙΜΕΝΑ ΓΙΑ ΜΙΑ ΛΑΜΠΑ ΕΠΙΣΚΕΦΤΕΙΤΕ ΤΗΝ ΤΟΠΟΘΕΣΙΑ WWW.LAMPRECYCLE.ORG.

Τεχνικά χαρακτηριστικά

Βαλβίδα Φωτός	Τεχνολογία ενός τσιπ 0,55" XGA DDR
Φωτεινότητα	2100 ANSI Lumens (Μέγ.)
Αναλογία Αντίθεσης	2000:1 Συνηθισμένη (Πλήρης /Καθόλου)
Ομοιομορφία	80% Συνηθισμένη (Πρότυπο Ιαπωνίας - JBMA)
Λάμπα	200-watt λάμπα διάρκειας 2500 ωρών που αντικαθίσταται από το χρήστη (μέχρι 3000 ώρες στην κατάσταση eco)
Αριθμός Pixel	1024 x 768 (XGA)
Προβαλλόμενο Χρώμα	16,7εκ χρώματα
Ταχύτητα Τροχού Χρώματος	100~127,5Hz (1,5~2X)
Φακοί Προβολής	F/2,35~2,47, f=21,83~23,81 mm με φακούς 1,1x χειροκίνητου ζουμ
Μέγεθος Οθόνης Προβολής	34,7~304,9 ίντσες (διαγώνιος)
Απόσταση Προβολής	4,9~39,4 πόδια (1,5 μ~12,0 μ)
Συμβατότητα βίντεο	Συμβατότητα με NTSC 3.58, NTSC 4.43, PAL, PAL-M, PAL-N, SECAM, και HDTV (480i; 480P; 576i; 576P; 720P; 1080i)
	Δυνατότητα Composite video, Component video και S-video
Ο. Συχνότητα	15kHz-94kHz (Αναλογική)
Κ. Συχνότητα	50Hz-85Hz (Αναλογική)
Τροφοδικό	Παγκόσμιο 100-240V AC 50-60Hz με είσοδο PFC
Κατανάλωση Ρεύματος	255 Watts κανονικά, 190 Watts σε κατάσταση eco

Ήχος	1 ηχείο, 2 watt RMS
Επίπεδο Θορύβου	36 dB(A) Πλήρης κατάσταση, 30 dB(A) κατάσταση Eco
Βάρος	<4,6 λίμπρες (2,1 K)
Διαστάσεις (Π x Υ x Β)	Εξωτερικές 9,6 x 8,3 x 4,5 ± 0,04 ίντσες (244 x 211 x 115 ± 1 χιλ)
Περιβαλλοντικά	Θερμοκρασία λειτουργίας: 5°C - 35°C (41°F- 95°F) Υγρασία: 80% μέγιστη Θερμοκρασία αποθήκευσης: -20°C έως 60°C (-4°F έως 140°F) Υγρασία: 90% μέγιστη
Κανονιστικά	FCC, ICES-003, CE, VCCI, C-Tick, MIC/Korea, CCC, UL/cUL, Nemko-GS, CB, PSE, PSB, IRAM, NOM, Gost-R
Συνδέσεις εισόδου/εξόδου (I/O)	Τροφοδοσία: μία υποδοχή εισόδου τροφοδοσίας (3 ακίδες) Είσοδος VGA: δύο συνδέσεις 15 ακίδων VGA (Μπλε), "Εισόδου VGA-A & Εισόδου VGA-B", για αναλογικά σήματα εισόδου RGB/Component, HDTV Έξοδος VGA: μία σύνδεση 15 ακίδων VGA (Μαύρη) για βρόγχο "Εξόδου VGA-A Out" Είσοδος βίντεο: μία σύνδεση S-video, μία σύνδεση Composite Video (RCA-Κίτρινη) Είσοδος ήχου: μια υποδοχή ακουστικών στερεοφωνικού μίνι 3,5χλστ (Μπλε) Έξοδος ήχου: μια υποδοχή μικροφώνου 3,5χλστ μίνι (Πράσινη) Θύρα RS-232: μία mini-DIN 6 ακίδων για υποστήριξη RS232 Θύρα USB: μία USB slave για υποστήριξη απομακρυσμένου ποντικιού

Αναθέσεις Ακίδων RS232

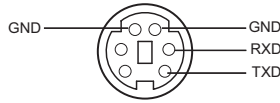

Πρωτόκολλο RS232

- Ρυθμίσεις Επικοινωνίας

Ρυθμίσεις σύνδεσης	Τιμή
Ρυθμός Μεταφοράς:	19200
Bit δεδομένων:	8
Ισοτιμία	Καμία
Bit Διακοπής	1

- **Είδη εντολών**

Για ανάδυση του μενού της OSD και αλλαγή των ρυθμίσεων.

- **Σύνταξη εντολών Ελέγχου (Από τον Η/Υ στον Προβολέα)**

[H][AC][SoP][CRC][ID][SoM][ENTOLH]

- **Παράδειγμα:** Εντολή Ανάμματος (Αποστολή χαμηλού byte πρώτα)

--> 0xBE, 0xEF, 0x10, 0x05, 0x00, 0xC6, 0xFF, 0x11, 0x11, 0x01, 0x00, 0x01

- **Λίστα Εντολών Ελέγχου**

Πηγαίνετε στην τοποθεσία support.dell.com για να δείτε τους τελευταίους κωδικούς RS232.

Καταστάσεις Συμβατότητας

Λειτουργία	Ανάλυση	(ΑΝΑΛΟΓΙΚΗ)	
		Κ. Συχνότητα (Hz)	Ο. Συχνότητα (KHz)
VGA	640X350	70,087	31,469
VGA	640X350	85,08	37,861
VGA	640X400	85,08	37,861
VGA	640X480	59,94	31,469
VGA	640X480	72,809	37,861
VGA	640X480	75	37,5
VGA	640X480	85,008	43,269
VGA	720X400	70	31,5
VGA	720X400	85,039	37,927
SVGA	800X600	56,25	35,156
SVGA	800X600	60,317	37,879
SVGA	800X600	72,188	48,1077
SVGA	800X600	75	46,875
SVGA	800X600	85,061	53,674
XGA	1024X768	60,004	48,363
XGA	1024X768	70,069	56,476
XGA	1024X768	75,029	60,023
XGA	1024X768	84,997	68,677
*	1152X864	75	67,5
*UVGA	1280X960	60	60
*SXGA	1280X1024	60,02	63,981
*SXGA	1280X1024	75,025	79,976
*SXGA+	1400X1050	59,978	65,317
*UXGA	1600X1200	60	75
MAC LC13"	640X480	66,66	34,98
MAC II 13"	640X480	66,68	35
MAC 16"	832X624	74,55	49,725
MAC 19"	1024X768	75	60,24
*MAC	1152X870	75,06	68,68
MAC G4	640X480	60	31,35
IMAC DV	1024X768	75	60

*Συμπεριλαμβανόμενη εικόνα υπολογιστή.

Επικοινωνία με τη Dell

Για να επικοινωνήσετε με τη Dell ηλεκτρονικά, μπορείτε να επισκεφτείτε τις ακόλουθες τοποθεσίες:

- www.dell.com
- support.dell.com (υποστήριξη)

Για συγκεκριμένες τοποθεσίες στο διαδίκτυο για τη χώρα σας, βρείτε το κατάλληλο τμήμα της χώρας στον παρακάτω πίνακα.

 **ΣΗΜΕΙΩΣΗ:** Οι αριθμοί χωρίς χρέωση είναι για χρήση μόνο στη χώρα στην οποία αναγράφονται.

 **ΣΗΜΕΙΩΣΗ:** Σε ορισμένες χώρες, η υποστήριξη ειδικά για τους υπολογιστές Dell™ XPS™ είναι διαθέσιμη σε ξεχωριστό τηλεφωνικό νούμερο που αναγράφεται για τις συμμετέχουσες χώρες. Αν δε δείτε να αναγράφεται ένα τηλεφωνικό νούμερο ειδικά για υπολογιστές XPS, μπορείτε να επικοινωνήσετε με τη Dell μέσω του τηλεφώνου υποστήριξης που αναγράφεται και η κλήση σας θα δρομολογηθεί καταλλήλως.

Όταν χρειάζεστε να επικοινωνήσετε με τη Dell, χρησιμοποιήστε τις ηλεκτρονικές διευθύνσεις, τους αριθμούς τηλεφώνου και τους κωδικούς που παρέχονται στον ακόλουθο πίνακα. Αν χρειάζεστε βοήθεια για να καθορίσετε ποιους κωδικούς να χρησιμοποιήσετε, επικοινωνήστε με έναν τοπικό ή ένα διεθνή τηλεφωνητή.

 **ΣΗΜΕΙΩΣΗ:** Οι πληροφορίες επικοινωνίας που παρέχονται ήταν σωστές κατά την εκτύπωση αυτού του εγγράφου και υπόκεινται σε αλλαγή χωρίς ενημέρωση.

Χώρα (Πόλη) Διεθνής Κωδικός Πρόσβασης Κωδικός Χώρας Κωδικός Πόλης	Όνομα Τμήματος ή Περιοχή Επισκευής, Τοποθεσία και Ηλεκτρονική Διεύθυνση	Κωδικοί Περιοχών, Τοπικοί Αριθμοί, και Αριθμοί Χωρίς Χρέωση
Αγκουίλλα	Ιστότοπου: www.dell.com.ai E-mail: la-techsupport@dell.com Τεχνική Υποστήριξη	χωρίς χρέωση: 800-335-0031
Αντίκουα και Μπαρμπούντα	Ιστότοπου: www.dell.com.ag E-mail: la-techsupport@dell.com Τεχνική Υποστήριξη	1-800-805-5924

Χώρα (Πόλη) Διεθνής Κωδικός Πρόσβασης Κωδικός Χώρας Κωδικός Πόλης	Όνομα Τμήματος ή Περιοχή Επισκευής, Τοποθεσία και Ηλεκτρονική Διεύθυνση	Κωδικοί Περιοχών, Τοπικοί Αριθμοί, και Αριθμοί Χωρίς Χρέωση
Αομεν	Τεχνική Υποστήριξη (Dell™ Dimension™, Dell Inspiron™, Dell OptiPlex™, Dell Latitude™, και Dell Precision™) Τεχνική Υποστήριξη (για διακομιστές και αποθήκευση)	0800-105 0800-105
Αργεντινή (Μπουένος Αϊρες) Κωδικός Διεθνούς Πρόσβασης: 00 Κωδικός Περιοχής: 54 Κωδικός Πόλης: 11	Ιστότοπος: www.dell.com.ar E-mail: la-techsupport@dell.com E-mail για επιτραπέζιους και φορητούς υπολογιστές: la-techsupport@dell.com E-mail για διακομιστές και προϊόντα αποθήκευσης EMC® la_enterprise@dell.com Εξυπηρέτηση Πελατών Τεχνική Υποστήριξη Τεχνική Υποστήριξη Υπηρεσιών Πωλήσεις	 χωρίς χρέωση: 0-800- 444-0730 χωρίς χρέωση: 800- 222-0154 χωρίς χρέωση: 0-800- 444-0724 0-810-444-3355
Αρούμπα	Ιστότοπος: www.dell.com.aw E-mail: la-techsupport@dell.com Τεχνική Υποστήριξη	 χωρίς χρέωση: 800- 1578
Αυστραλία (Σίδνευ) Κωδικός Διεθνούς Πρόσβασης: 0011 Κωδικός Περιοχής: 61 Κωδικός Πόλης: 2	Ιστότοπος: support.ap.dell.com E-mail: support.ap.dell.com/contactus Γενική Υποστήριξη	 13DELL-133355

Χώρα (Πόλη) Διεθνής Κωδικός Πρόσβασης Κωδικός Χώρας Κωδικός Πόλης	Όνομα Τμήματος ή Περιοχή Επισκευής, Τοποθεσία και Ηλεκτρονική Διεύθυνση	Κωδικοί Περιοχών, Τοπικοί Αριθμοί, και Αριθμοί Χωρίς Χρέωση
Αυστρία Κωδικός Διεθνούς Πρόσβασης: 900	Ιστότοπου: support.euro.dell.com E-mail: tech_support_central_europe@dell.com Πωλήσεις Οικιακές/Μικρών Επιχειρήσεων Φαξ Οικιακών/Μικρών Επιχειρήσεων Εξυπηρέτηση Πελατών Οικιακών/Μικρών Επιχειρήσεων Εξυπηρέτηση Προτιμώμενων Πελατών/Εταιρικών Πελατών Υποστήριξη για XPS Υποστήριξη Οικιακών/Μικρών Επιχειρήσεων για άλλους υπολογιστές Dell Υποστήριξη Προτιμώμενων Πελατών/Εταιρικών Πελατών Τηλεφωνικό Κέντρο	 0820 240 530 00 0820 240 530 49 0820 240 530 14 0820 240 530 16 0820 240 530 81 0820 240 530 17 0820 240 530 17 0820 240 530 00
Μπαχάμες	Ιστότοπου: www.dell.com.bs E-mail: la-techsupport@dell.com Τεχνική Υποστήριξη	χωρίς χρέωση: 1-866- 874-3038
Μπαρμπαίντος	Ιστότοπου: www.dell.com/bb E-mail: la-techsupport@dell.com Τεχνική Υποστήριξη	1-800-534-3142
Βέλγιο (Βρυξέλες) Κωδικός Διεθνούς Πρόσβασης: 00 Κωδικός Περιοχής: 32 Κωδικός Πόλης: 2	Ιστότοπου: support.euro.dell.com Τεχνική Υποστήριξη για XPS Τεχνική Υποστήριξη για όλους τους υπόλοιπους υπολογιστές της Dell Φαξ Τεχνικής Υποστήριξης Εξυπηρέτηση Πελατών Εταιρικές Πωλήσεις Φαξ Τηλεφωνικό Κέντρο	02 481 92 96 02 481 92 88 02 481 92 95 02 713 15 65 02 481 91 00 02 481 92 99 02 481 91 00

Χώρα (Πόλη) Διεθνής Κωδικός Πρόσβασης Κωδικός Χώρας Κωδικός Πόλης	Όνομα Τμήματος ή Περιοχή Επισκευής, Τοποθεσία και Ηλεκτρονική Διεύθυνση	Κωδικοί Περιοχών, Τοπικοί Αριθμοί, και Αριθμοί Χωρίς Χρέωση
Βερμούδες	Ιστότοπον: www.dell.com/bm E-mail: la-techsupport@dell.com Τεχνική Υποστήριξη	χωρίς χρέωση: 1-877-890-0754
Βολιβία	Ιστότοπον: www.dell.com/bo E-mail: la-techsupport@dell.com Γενική Υποστήριξη	χωρίς χρέωση: 800-10-0238
Βραζιλία Κωδικός Διεθνούς Πρόσβασης: 00 Κωδικός Περιοχής: 55 Κωδικός Πόλης: 51	Ιστότοπον: www.dell.com/br E-mail: BR-TechSupport@dell.com Εξυπηρέτηση Πελατών και Τεχνική Υποστήριξη Φαξ Τεχνικής Υποστήριξης Φαξ Εξυπηρέτησης Πελατών Πωλήσεις	0800 90 3355 51 2104 5470 51 2104 5480 0800 722 3498
Βρετανικές Παρθένες Νήσοι	Γενική Υποστήριξη	χωρίς χρέωση: 1-866-278-6820
Μπρονέι Κωδικός Περιοχής: 673	Τεχνική Υποστήριξη (Πενάνγκ, Μαλαισία) Εξυπηρέτηση Πελατών (Πενάνγκ, Μαλαισία) Πωλήσεις Συναλλαγών (Πενάνγκ, Μαλαισία)	604 633 4966 604 633 4888 604 633 4955

Χώρα (Πόλη) Διεθνής Κωδικός Πρόσβασης Κωδικός Χώρας Κωδικός Πόλης	Όνομα Τμήματος ή Περιοχή Επισκευής, Τοποθεσία και Ηλεκτρονική Διεύθυνση	Κωδικοί Περιοχών, Τοπικοί Αριθμοί, και Αριθμοί Χωρίς Χρέωση
Καναδάς (Βόρεια Υόρκη, Οντάριο) Κωδικός Διεθνούς Πρόσβασης: 011	Κατάσταση Online Παραγγελίας: www.dell.ca/ostatus	
	AutoTech (αυτόματη υποστήριξη Υλικού και Εγγύησης)	χωρίς χρέωση: 1-800- 247-9362
	Εξυπηρέτηση Πελατών (Οικιακών Πωλήσεων/Μικρών Επιχειρήσεων)	χωρίς χρέωση: 1-800- 847-4096
	Εξυπηρέτηση Πελατών (μεσαίων/μεγάλων επιχειρήσεων, κυβερνητικών)	χωρίς χρέωση: 1-800- 326-9463
	Εξυπηρέτηση Πελατών (εκτυπωτές, προβολείς, τηλεοράσεις, PDA, ψηφιακές συσκευές μουσικής και ασύρματες συσκευές)	χωρίς χρέωση: 1-800- 847-4096
	Υποστήριξη Εγγύησης Υλικού (Οικιακών Πωλήσεων/Μικρών Επιχειρήσεων)	χωρίς χρέωση: 1-800- 906-3355
	Υποστήριξη Εγγύησης Υλικού (μεσαίων/μεγάλων επιχειρήσεων, κυβερνητικών)	χωρίς χρέωση: 1-800- 387-5757
	Υποστήριξη Εγγύησης Υλικού (εκτυπωτές, προβολείς, τηλεοράσεις, PDA, ψηφιακές συσκευές μουσικής και ασύρματες συσκευές)	1-877-335-5767
	Πωλήσεις (Οικιακές Πωλήσεις/Μικρών Επιχειρήσεων)	χωρίς χρέωση: 1-800- 387-5752
Πωλήσεις (μεσαίων/μεγάλων επιχειρήσεων, κυβερνητικών)	χωρίς χρέωση: 1-800- 387-5755	
Πωλήσεις Ανταλλακτικών & Πωλήσεις Εκτεταμένων Υπηρεσιών	1 866 440 3355	
Νήσοι Κέιμαν	E-mail: la-techsupport@dell.com Τεχνική Υποστήριξη	χωρίς χρέωση: 1-877- 261-0242
Χιλή (Σαντιάγο) Κωδικός Περιοχής: 56 Κωδικός Πόλης: 2	Ιστότοπος: www.dell.com/cl	
	E-mail: la-techsupport@dell.com	
	Υποστήριξη Πωλήσεων και Πελατών	χωρίς χρέωση: 1230- 020-4823
	Τεχνική Υποστήριξη (CTC)	χωρίς χρέωση: 800730222
Τεχνική Υποστήριξη (ENTEL)	χωρίς χρέωση: 1230- 020-3762	

Χώρα (Πόλη) Διεθνής Κωδικός Πρόσβασης Κωδικός Χώρας Κωδικός Πόλης	Όνομα Τμήματος ή Περιοχή Επισκευής, Τοποθεσία και Ηλεκτρονική Διεύθυνση	Κωδικοί Περιοχών, Τοπικοί Αριθμοί, και Αριθμοί Χωρίς Χρέωση
Κίνα (Ξιάμεν) Κωδικός Περιοχής: 86 Κωδικός Πόλης: 592	Τοποθεσία Τεχνικής Υποστήριξης: support.dell.com.cn E-mail Τεχνικής Υποστήριξης: cn_support@dell.com E-mail Εξυπηρέτησης Πελατών: customer_cn@dell.com Φαξ Τεχνικής Υποστήριξης Τεχνική Υποστήριξη (Dimension και Inspiron) Τεχνική Υποστήριξη (OptiPlex, Latitude, και Dell Precision) Τεχνική Υποστήριξη (για διακομιστές και αποθήκευση) Τεχνική Υποστήριξη (προβολείς, PDA, διακόπτες, δρομολογητές, κτλ) Τεχνική Υποστήριξη (εκτυπωτές) Εξυπηρέτηση Πελατών Φαξ Εξυπηρέτησης Πελατών Οικιακοί και Μικρές Επιχειρήσεις Τμήμα Προτιμώμενων Λογαριασμών Μεγάλοι Εταιρικοί Λογαριασμοί GCP Μεγάλοι Εταιρικοί Λογαριασμοί Σημαντικοί Λογαριασμοί Μεγάλοι Εταιρικοί Λογαριασμοί Βόρεια Μεγάλοι Εταιρικοί Λογαριασμοί Βοράς Κυβερνητικοί και Εκπαιδευτικοί Μεγάλοι Εταιρικοί Λογαριασμοί Ανατολή	592 818 1350 χωρίς χρέωση: 800 858 2969 χωρίς χρέωση: 800 858 0950 χωρίς χρέωση: 800 858 0960 χωρίς χρέωση: 800 858 2920 χωρίς χρέωση: 800 858 2311 χωρίς χρέωση: 800 858 2060 592 818 1308 χωρίς χρέωση: 800 858 2222 χωρίς χρέωση: 800 858 2557 χωρίς χρέωση: 800 858 2055 χωρίς χρέωση: 800 858 2628 χωρίς χρέωση: 800 858 2999 χωρίς χρέωση: 800 858 2955 χωρίς χρέωση: 800 858 2020

Χώρα (Πόλη) Διεθνής Κωδικός Πρόσβασης Κωδικός Χώρας Κωδικός Πόλης	Όνομα Τμήματος ή Περιοχή Επισκευής, Τοποθεσία και Ηλεκτρονική Διεύθυνση	Κωδικοί Περιοχών, Τοπικοί Αριθμοί, και Αριθμοί Χωρίς Χρέωση
	Μεγάλοι Εταιρικοί Λογαριασμοί Ανατολή Κυβερνητικοί και Εκπαιδευτικοί	χωρίς χρέωση: 800 858 2669
	Μεγάλοι Εταιρικοί Λογαριασμοί Ομάδα Αναμονής	χωρίς χρέωση: 800 858 2572
	Μεγάλοι Εταιρικοί Λογαριασμοί Νότος	χωρίς χρέωση: 800 858 2355
	Μεγάλοι Εταιρικοί Λογαριασμοί Δύση	χωρίς χρέωση: 800 858 2811
	Μεγάλοι Εταιρικοί Λογαριασμοί Ανταλλακτικά	χωρίς χρέωση: 800 858 2621
Κολομβία	Ιστότοπου: www.dell.com/cl E-mail: la-techsupport@dell.com Τεχνική Υποστήριξη	χωρίς χρέωση: 1-800- 915-5704
Κόστα Ρίκα	Ιστότοπου: www.dell.com/cr E-mail: la-techsupport@dell.com Τεχνική Υποστήριξη	χωρίς χρέωση: 800- 012-0232
Δημοκρατία της Τσεχίας (Πράγα) Κωδικός Διεθνούς Πρόσβασης: 00 Κωδικός Περιοχής: 420	Ιστότοπου: support.euro.dell.com E-mail: czech_dell@dell.com Τεχνική Υποστήριξη Εξυπηρέτηση Πελατών Φαξ Φαξ Τεχνικής Υποστήριξης Τηλεφωνικό Κέντρο	22537 2727 22537 2707 22537 2714 22537 2728 22537 2711

Χώρα (Πόλη) Διεθνής Κωδικός Πρόσβασης Κωδικός Χώρας Κωδικός Πόλης	Όνομα Τμήματος ή Περιοχή Επισκευής, Τοποθεσία και Ηλεκτρονική Διεύθυνση	Κωδικοί Περιοχών, Τοπικοί Αριθμοί, και Αριθμοί Χωρίς Χρέωση
Δανία (Κοπενχάγη) Κωδικός Διεθνούς Πρόσβασης: 00 Κωδικός Περιοχής: 45	Ιστότοπος: support.euro.dell.com	
	Τεχνική Υποστήριξη για XPS	7010 0074
	Τεχνική Υποστήριξη για όλους τους υπόλοιπους υπολογιστές της Dell	7023 0182
	Εξυπηρέτηση Πελατών (Συσχετιστική)	7023 0184
	Εξυπηρέτηση Πελατών Οικιακών/Μικρών Επιχειρήσεων	3287 5505
	Τηλεφωνικό Κέντρο (Συσχετιστικό)	3287 1200
	Τηλεφωνικό Κέντρο Φαξ (Συσχετιστικό)	3287 1201
	Τηλεφωνικό Κέντρο (Οικιακών Πελατών/Μικρών Επιχειρήσεων)	3287 5000
	Τηλεφωνικό Κέντρο Φαξ (Οικιακών Πελατών/Μικρών Επιχειρήσεων)	3287 5001
Δομίνικος	Ιστότοπος: www.dell.com/dm E-mail: la-techsupport@dell.com Γενική Υποστήριξη	χωρίς χρέωση: 1-866- 278-6821
Δημοκρατία της Δομινίκης	Ιστότοπος: www.dell.com/do E-mail: la-techsupport@dell.com Τεχνική Υποστήριξη	χωρίς χρέωση: 1-888- 156-1834 ή χωρίς χρέωση: 1-888- 156-1584
Ισημερινός	Ιστότοπος: www.dell.com/ec E-mail: la-techsupport@dell.com Γενική Υποστήριξη (κλήση από Quito) Γενική Υποστήριξη (κλήση από Guayaquil)	χωρίς χρέωση: 999- 119-877-655-3355 χωρίς χρέωση: 1800- 999-119-877-655-3355
Ελ Σαλβαδόρ	Ιστότοπος: www.dell.com/ec E-mail: la-techsupport@dell.com Τεχνική Υποστήριξη (Telephonica)	χωρίς χρέωση: 8006170

Χώρα (Πόλη) Διεθνής Κωδικός Πρόσβασης Κωδικός Χώρας Κωδικός Πόλης	Όνομα Τμήματος ή Περιοχή Επισκευής, Τοποθεσία και Ηλεκτρονική Διεύθυνση	Κωδικοί Περιοχών, Τοπικοί Αριθμοί, και Αριθμοί Χωρίς Χρέωση
Φιλανδία (Ελσίνκι) Κωδικός Διεθνούς Πρόσβασης: 990 Κωδικός Περιοχής: 358 Κωδικός Πόλης: 9	Ιστότοπου: support.euro.dell.com	
	E-mail: fi_support@dell.com	
	Τεχνική Υποστήριξη	0207 533 555
	Εξυπηρέτηση Πελατών	0207 533 538
	Τηλεφωνικό Κέντρο	0207 533 533
	Πωλήσεις κάτω από 500 εργαζόμενοι	0207 533 540
	Φαξ	0207 533 530
	Πωλήσεις πάνω από 500 εργαζόμενοι	0207 533 533
	Φαξ	0207 533 530
Γαλλία (Παρίσι) (Μονπελιέ) Κωδικός Διεθνούς Πρόσβασης: 00 Κωδικός Περιοχής: 33 Κωδικοί Πόλεων: (1) (4)	Ιστότοπου: support.euro.dell.com	
	Οικιακοί και Μικρές Επιχειρήσεις	
	Τεχνική Υποστήριξη για XPS	0825 387 129
	Τεχνική Υποστήριξη για όλους τους υπόλοιπους υπολογιστές της Dell	0825 387 270
	Εξυπηρέτηση Πελατών	0825 823 833
	Τηλεφωνικό Κέντρο	0825 004 700
	Τηλεφωνικό κέντρο (τηλεφωνήματα από εκτός Γαλλίας)	04 99 75 40 00
	Πωλήσεις	0825 004 700
	Φαξ	0825 004 701
	Φαξ (τηλεφωνήματα από εκτός Γαλλίας)	04 99 75 40 01
	Εταιρικοί	
	Τεχνική Υποστήριξη	0825 004 719
	Εξυπηρέτηση Πελατών	0825 338 339
Τηλεφωνικό Κέντρο	01 55 94 71 00	
Πωλήσεις	01 55 94 71 00	
Φαξ	01 55 94 71 01	

Χώρα (Πόλη) Διεθνής Κωδικός Πρόσβασης Κωδικός Χώρας Κωδικός Πόλης	Όνομα Τμήματος ή Περιοχή Επισκευής, Τοποθεσία και Ηλεκτρονική Διεύθυνση	Κωδικοί Περιοχών, Τοπικοί Αριθμοί, και Αριθμοί Χωρίς Χρέωση
Γερμανία (Φρανκφούρτη) Κωδικός Διεθνούς Πρόσβασης: 00 Κωδικός Περιοχής: 49 Κωδικός Πόλης: 69	Ιστότοπος: support.euro.dell.com	
	E-mail: tech_support_central_europe@dell.com	
	Τεχνική Υποστήριξη για XPS	069 9792 7222
	Τεχνική Υποστήριξη για όλους τους υπόλοιπους υπολογιστές της Dell	069 9792-7200
	Εξυπηρέτηση Πελατών Οικιακών/Μικρών Επιχειρήσεων	0180-5-224400
	Παγκόσμιο Τμήμα Εξυπηρέτησης Πελατών	069 9792-7320
	Εξυπηρέτηση Πελατών Προτιμώμενων Λογαριασμών	069 9792-7320
Ελλάδα Κωδικός Διεθνούς Πρόσβασης: 00 Κωδικός Περιοχής: 30	Εξυπηρέτηση Πελατών Μεγάλων Λογαριασμών	069 9792-7320
	Εξυπηρέτηση Πελατών Λογαριασμών Δημοσίου	069 9792-7320
	Τηλεφωνικό Κέντρο	069 9792-7000
	Ιστότοπος: support.euro.dell.com	
	Τεχνική Υποστήριξη	00800-44 14 95 18
Γρανάδα	Τεχνική Υποστήριξη Χρυσών Υπηρεσιών (Gold Service)	00800-44 14 00 83
	Τηλεφωνικό Κέντρο	2108129810
	Τηλεφωνικό Κέντρο Χρυσών Υπηρεσιών (Gold Service)	2108129811
	Πωλήσεις	2108129800
	Φαξ	2108129812
Γουατεμάλα	E-mail: la-techsupport@dell.com Γενική Υποστήριξη	χωρίς χρέωση: 1-866-540-3355
Γουιάνα	E-mail: la-techsupport@dell.com Γενική Υποστήριξη	1-800-999-0136 χωρίς χρέωση: 1-877-270-4609

Χώρα (Πόλη) Διεθνής Κωδικός Πρόσβασης Κωδικός Χώρας Κωδικός Πόλης	Όνομα Τμήματος ή Περιοχή Επισκευής, Τοποθεσία και Ηλεκτρονική Διεύθυνση	Κωδικοί Περιοχών, Τοπικοί Αριθμοί, και Αριθμοί Χωρίς Χρέωση
Χονγκ Κονγκ	Ιστότοπου: support.ap.dell.com	
Κωδικός Διεθνούς Πρόσβασης: 001	E-mail Τεχνικής Υποστήριξης: HK_support@Dell.com	
Κωδικός Περιοχής: 852	Τεχνική Υποστήριξη (Dimension και Inspiron)	00852-2969 3188
	Τεχνική Υποστήριξη (OptiPlex, Latitude, και Dell Precision)	00852-2969 3191
	Τεχνική Υποστήριξη (για διακομιστές και αποθήκευση)	00852-2969 3196
	Τεχνική Υποστήριξη (προβολείς, PDA, διακόπτες, δρομολογητές, κτλ)	00852-3416 0906
	Εξυπηρέτηση Πελατών	00852-3416 0910
	Μεγάλοι Εταιρικοί Λογαριασμοί	00852-3416 0907
	Προγράμματα Παγκόσμιων Πελατών	00852-3416 0908
	Τμήμα Μεσαίων Επιχειρήσεων	00852-3416 0912
	Τμήμα Οικιακών Πελατών και Μικρών Επιχειρήσεων	00852-2969 3105
Ινδία	E-mail: india_support_desktop@dell.com india_support_notebook@dell.com india_support_Server@dell.com	
	Τεχνική Υποστήριξη	1600338045 και 1600448046
	Πωλήσεις (Μεγάλοι Εταιρικοί Λογαριασμοί)	1600 33 8044
	Πωλήσεις (Οικιακές και Μικρών Επιχειρήσεων)	1600 33 8046

Χώρα (Πόλη) Διεθνής Κωδικός Πρόσβασης Κωδικός Χώρας Κωδικός Πόλης	Όνομα Τμήματος ή Περιοχή Επισκευής, Τοποθεσία και Ηλεκτρονική Διεύθυνση	Κωδικοί Περιοχών, Τοπικοί Αριθμοί, και Αριθμοί Χωρίς Χρέωση
Ιρλανδία (Τσέριγγουντ)	Ιστότοπου: support.euro.dell.com	
Κωδικός Διεθνούς Πρόσβασης: 00	E-mail: dell_direct_support@dell.com	
Κωδικός Περιοχής: 353	Πωλήσεις	
Κωδικός Πόλης: 1	Πωλήσεις Ιρλανδίας	01 204 4444
	Κατάστημα Dell	1850 200 778
	Κέντρο Βοήθειας Παραγγελιών μέσω Ίντερνετ	1850 200 778
	Εξυπηρέτηση Πελατών	
	Εξυπηρέτηση Οικιακών Πελατών	01 204 4014
	Εξυπηρέτηση Πελατών Μικρών Επιχειρήσεων	01 204 4014
	Εξυπηρέτηση Εταιρικών Πελατών	1850 200 982
	Τεχνική Υποστήριξη	
	Τεχνική Υποστήριξη μόνο για υπολογιστές XPS	1850 200 722
	Τεχνική Υποστήριξη για όλους τους υπόλοιπους υπολογιστές της Dell	1850 543 543
	Γενικά	
	Φαξ/Φαξ Πωλήσεων	01 204 0103
	Τηλεφωνικό Κέντρο	01 204 4444
	Εξυπηρέτηση Πελατών Η.Β. (κλήση μόνο μέσα από το Η.Β.)	0870 906 0010
	Εξυπηρέτηση Εταιρικών Πελατών (κλήση μόνο μέσα από το Η.Β.)	0870 907 4499
	Πωλήσεις Η.Β. (κλήση μόνο μέσα από το Η.Β.)	0870 907 4000

Χώρα (Πόλη) Διεθνής Κωδικός Πρόσβασης Κωδικός Χώρας Κωδικός Πόλης	Όνομα Τμήματος ή Περιοχή Επισκευής, Τοποθεσία και Ηλεκτρονική Διεύθυνση	Κωδικοί Περιοχών, Τοπικοί Αριθμοί, και Αριθμοί Χωρίς Χρέωση
Ιταλία (Μιλάνο)	Ιστότοπου: support.euro.dell.com	
Κωδικός Διεθνούς Πρόσβασης: 00	Οικιακοί και Μικρές Επιχειρήσεις	
Κωδικός Περιοχής: 39	Τεχνική Υποστήριξη	02 577 826 90
Κωδικός Πόλης: 02	Εξυπηρέτηση Πελατών	02 696 821 14
	Φαξ	02 696 821 13
	Τηλεφωνικό Κέντρο	02 696 821 12
	Εταιρικοί	
	Τεχνική Υποστήριξη	02 577 826 90
	Εξυπηρέτηση Πελατών	02 577 825 55
	Φαξ	02 575 035 30
	Τηλεφωνικό Κέντρο	02 577 821
Τζαμάικα	E-mail: la-techsupport@dell.com	
	Τεχνική Υποστήριξη (κλήση μόνο μέσα από τη Τζαμάικα)	χωρίς χρέωση: 1-800- 326-6061 ή χωρίς χρέωση: 1-800- 975-1646

Χώρα (Πόλη) Διεθνής Κωδικός Πρόσβασης Κωδικός Χώρας Κωδικός Πόλης	Όνομα Τμήματος ή Περιοχή Επισκευής, Τοποθεσία και Ηλεκτρονική Διεύθυνση	Κωδικοί Περιοχών, Τοπικοί Αριθμοί, και Αριθμοί Χωρίς Χρέωση
Ιαπωνία (Καβασάκι)	Ιστότοπον: support.jp.dell.com	
Κωδικός Διεθνούς Πρόσβασης: 001	Τεχνική Υποστήριξη (Dimension και Inspiron)	χωρίς χρέωση: 0120- 198-226
Κωδικός Περιοχής: 81	Τεχνική Υποστήριξη εκτός Ιαπωνίας (Dimension και Inspiron)	81-44-520-1435
Κωδικός Πόλης: 44	Τεχνική Υποστήριξη (Dell Precision, OptiPlex, και Latitude)	χωρίς χρέωση: 0120- 198-433
	Τεχνική Υποστήριξη εκτός Ιαπωνίας (Dell Precision, OptiPlex, και Latitude)	81-44-556-3894
	Τεχνική Υποστήριξη (Dell PowerApp™, Dell PowerEdge™, Dell PowerConnect™ και Dell PowerVault™)	χωρίς χρέωση: 0120- 198-498
	Τεχνική Υποστήριξη εκτός Ιαπωνίας (PowerApp, PowerEdge, PowerConnect, και PowerVault)	81-44-556-4162
	Τεχνική Υποστήριξη (προβολείς, PDA, εκτυπωτές, δρομολογητές)	χωρίς χρέωση: 0120- 981-690
	Τεχνική Υποστήριξη εκτός Ιαπωνίας (προβολείς, PDA, εκτυπωτές, δρομολογητές)	81-44-556-3468
	Υπηρεσία Faxbox	044-556-3490
	24 Ωρη Αυτόματη Υπηρεσία Κατάστασης Παραγγελιών	044-556-3801
	Εξυπηρέτηση Πελατών	044-556-4240
	Τμήμα Πωλήσεων σε Επιχειρήσεις (μέχρι 400 εργαζομένους)	044-556-1465
	Τμήμα Πωλήσεων σε Προτιμώμενους Λογαριασμούς (πάνω από 400 εργαζομένους)	044-556-3433
	Πωλήσεις Δημοσίου (κυβερνητικές υπηρεσίες, εκπαιδευτικά ιδρύματα, και ιατρικά ιδρύματα)	044-556-5963
	Παγκόσμιο Τμήμα Ιαπωνίας	044-556-3469
	Ατομικοί Χρήστες	044-556-1760
	Τηλεφωνικό Κέντρο	044-556-4300

Χώρα (Πόλη) Διεθνής Κωδικός Πρόσβασης Κωδικός Χώρας Κωδικός Πόλης	Όνομα Τμήματος ή Περιοχή Επισκευής, Τοποθεσία και Ηλεκτρονική Διεύθυνση	Κωδικοί Περιοχών, Τοπικοί Αριθμοί, και Αριθμοί Χωρίς Χρέωση
Κορέα (Σεούλ) Κωδικός Διεθνούς Πρόσβασης: 001 Κωδικός Περιοχής: 82 Κωδικός Πόλης: 2	E-mail: krsupport@dell.com Υποστήριξη Υποστήριξη (Dimension, PDA, Ηλεκτρονικά και Εξαρτήματα) Πωλήσεις Φαξ Τηλεφωνικό Κέντρο	χωρίς χρέωση: 080- 200-3800 χωρίς χρέωση: 080- 200-3801 χωρίς χρέωση: 080- 200-3600 2194-6202 2194-6000
Λατινική Αμερική	Τεχνική Υποστήριξη Πελατών (Οστιν, Τέξας, Η.Π.Α.) Εξυπηρέτηση Πελατών (Οστιν, Τέξας, Η.Π.Α.) Φαξ (Τεχνική Υποστήριξη και Εξυπηρέτηση Πελατών) (Οστιν, Τέξας, Η.Π.Α.) Πωλήσεις (Οστιν, Τέξας, Η.Π.Α.) Φαξ Πωλήσεων (Οστιν, Τέξας, Η.Π.Α.)	512 728-4093 512 728-3619 512 728-3883 512 728-4397 512 728-4600 ή 512 728-3772
Λουξεμβούργο Κωδικός Διεθνούς Πρόσβασης: 00 Κωδικός Περιοχής: 352	Ιστότοπου: support.euro.dell.com Υποστήριξη Πωλήσεις Οικιακές/Μικρών Επιχειρήσεων Εταιρικές Πωλήσεις Εξυπηρέτηση Πελατών Φαξ	342 08 08 075 +32 (0)2 713 15 96 26 25 77 81 +32 (0)2 481 91 19 26 25 77 82
Μακάο Κωδικός Περιοχής: 853	Τεχνική Υποστήριξη Υπηρεσίες Πελατών (Ξίαμεν, Κίνα) Πωλήσεις Συναλλαγών (Ξίαμεν, Κίνα)	χωρίς χρέωση: 0800 105 34 160 910 29 693 115

Χώρα (Πόλη) Διεθνής Κωδικός Πρόσβασης Κωδικός Χώρας Κωδικός Πόλης	Όνομα Τμήματος ή Περιοχή Επισκευής, Τοποθεσία και Ηλεκτρονική Διεύθυνση	Κωδικοί Περιοχών, Τοπικοί Αριθμοί, και Αριθμοί Χωρίς Χρέωση
Μαλαισία (Πενάγκ)	Ιστότοπος: support.ap.dell.com	
Κωδικός Διεθνούς Πρόσβασης: 00	Τεχνική Υποστήριξη (Dell Precision, OptiPlex, και Latitude)	χωρίς χρέωση: 1 800 880 193
Κωδικός Περιοχής: 60	Τεχνική Υποστήριξη (Dimension, Inspiron, και Ηλεκτρονικά και Εξαρτήματα)	χωρίς χρέωση: 1 800 881 306
Κωδικός Πόλης: 4	Τεχνική Υποστήριξη (PowerApp, PowerEdge, PowerConnect, και PowerVault)	χωρίς χρέωση: 1800 881 386
	Εξυπηρέτηση Πελατών	χωρίς χρέωση: 1800 881 306 (επιλογή 6)
	Πωλήσεις Συναλλαγών	χωρίς χρέωση: 1 800 888 202
	Εταιρικές Πωλήσεις	χωρίς χρέωση: 1 800 888 213
Μεξικό	E-mail: la-techsupport@dell.com	
Κωδικός Διεθνούς Πρόσβασης: 00	Τεχνική Υποστήριξη (TelMex)	χωρίς χρέωση: 1-866- 563-4425
Κωδικός Χώρας: 52	Πωλήσεις	50-81-8800 ή 01-800-888-3355
	Εξυπηρέτηση Πελατών	001-877-384-8979 ή 001-877-269-3383
	Κεντρικό	50-81-8800 ή 01-800-888-3355
Μοντσερράτ	E-mail: la-techsupport@dell.com	
	Γενική Υποστήριξη	χωρίς χρέωση: 1-866- 278-6822
Ολλανδία Αντίλλες	E-mail: la-techsupport@dell.com	
	Γενική Υποστήριξη	001-800-882-1519

Χώρα (Πόλη) Διεθνής Κωδικός Πρόσβασης Κωδικός Χώρας Κωδικός Πόλης	Όνομα Τμήματος ή Περιοχή Επισκευής, Τοποθεσία και Ηλεκτρονική Διεύθυνση	Κωδικοί Περιοχών, Τοπικοί Αριθμοί, και Αριθμοί Χωρίς Χρέωση
Ολλανδία (Αμστερνταμ)	Ιστότοπου: support.euro.dell.com	
Κωδικός Διεθνούς Πρόσβασης: 00	Τεχνική Υποστήριξη για XPS	020 674 45 94
Κωδικός Περιοχής: 31	Τεχνική Υποστήριξη για όλους τους υπόλοιπους υπολογιστές της Dell	020 674 45 00
Κωδικός Πόλης: 20	Φαξ Τεχνικής Υποστήριξης	020 674 47 66
	Εξυπηρέτηση Πελατών Οικιακών/Μικρών Επιχειρήσεων	020 674 42 00
	Συσχετιστική Εξυπηρέτηση Πελατών	020 674 4325
	Πωλήσεις Οικιακές/Μικρών Επιχειρήσεων	020 674 55 00
	Πωλήσεις Συσχετιστικές	020 674 50 00
	Φαξ Πωλήσεων Οικιακών/Μικρών Επιχειρήσεων	020 674 47 75
	Φαξ Πωλήσεων Συσχετιστικών	020 674 47 50
	Τηλεφωνικό Κέντρο	020 674 50 00
	Τηλεφωνικό Κέντρο Φαξ	020 674 47 50
Νέα Ζηλανδία	Ιστότοπου: support.ap.dell.com	
Κωδικός Διεθνούς Πρόσβασης: 00	E-mail: support.ap.dell.com/contactus	
Κωδικός Περιοχής: 64	Γενική Υποστήριξη	0800 441 567
Νικαράγουα	E-mail: la-techsupport@dell.com	
	Τεχνική Υποστήριξη	χωρίς χρέωση: 1-800- 220-1378
Νορβηγία (Λικασέρ)	Ιστότοπου: support.euro.dell.com	
Κωδικός Διεθνούς Πρόσβασης: 00	Τεχνική Υποστήριξη για XPS	815 35 043
Κωδικός Περιοχής: 47	Τεχνική Υποστήριξη για όλα τα υπόλοιπα προϊόντα της Dell	671 16882
	Συσχετιστική Εξυπηρέτηση Πελατών	671 17575
	Εξυπηρέτηση Πελατών Οικιακών/Μικρών Επιχειρήσεων	23162298
	Τηλεφωνικό Κέντρο	671 16800
	Τηλεφωνικό Κέντρο Φαξ	671 16865

Χώρα (Πόλη) Διεθνής Κωδικός Πρόσβασης Κωδικός Χώρας Κωδικός Πόλης	Όνομα Τμήματος ή Περιοχή Επισκευής, Τοποθεσία και Ηλεκτρονική Διεύθυνση	Κωδικοί Περιοχών, Τοπικοί Αριθμοί, και Αριθμοί Χωρίς Χρέωση
Παναμάς	E-mail: la-techsupport@dell.com Τεχνική Υποστήριξη	χωρίς χρέωση: 1-800-507-1385
	Τεχνική Υποστήριξη (CLARACOM)	χωρίς χρέωση: 1-866-633-4097
Περου	E-mail: la-techsupport@dell.com Τεχνική Υποστήριξη	χωρίς χρέωση: 0800-50-869
Πολωνία (Βαρσοβία)	Ιστότοπος: support.euro.dell.com	
Κωδικός Διεθνούς Πρόσβασης: 011	E-mail: pl_support_tech@dell.com	
Κωδικός Περιοχής: 48	Τηλέφωνο Εξυπηρέτησης Πελατών	57 95 700
Κωδικός Πόλης: 22	Εξυπηρέτηση Πελατών	57 95 999
	Πωλήσεις	57 95 999
	Φαξ Εξυπηρέτησης Πελατών	57 95 806
	Φαξ Γραφείου Υποδοχής	57 95 998
	Τηλεφωνικό Κέντρο	57 95 999
Πορτογαλία	Ιστότοπος: support.euro.dell.com	
Κωδικός Διεθνούς Πρόσβασης: 00	Τεχνική Υποστήριξη	707200149
Κωδικός Περιοχής: 351	Εξυπηρέτηση Πελατών	800 300 413
	Πωλήσεις	800 300 410 ή 800 300 411 ή 800 300 412 ή 21 422 07 10
	Φαξ	21 424 01 12
Πόρτο Ρίκο	E-mail: la-techsupport@dell.com Τεχνική Υποστήριξη	χωρίς χρέωση: 1-866-390-4695
Άγιος Χριστόφορος (Σαντ Κιτς) και Νέβις	Ιστότοπος: www.dell.com/kn E-mail: la-techsupport@dell.com Τεχνική Υποστήριξη	χωρίς χρέωση: 1-866-540-3355

Χώρα (Πόλη) Διεθνής Κωδικός Πρόσβασης Κωδικός Χώρας Κωδικός Πόλης	Όνομα Τμήματος ή Περιοχή Επισκευής, Τοποθεσία και Ηλεκτρονική Διεύθυνση	Κωδικοί Περιοχών, Τοπικοί Αριθμοί, και Αριθμοί Χωρίς Χρέωση
Αγία Λουκία	Ιστότοπου: www.dell.com/lc E-mail: la-techsupport@dell.com Τεχνική Υποστήριξη	χωρίς χρέωση: 1-866-464-4352
Άγιος Βικέντιος και Γρεναδίνες	Ιστότοπου: www.dell.com/vc E-mail: la-techsupport@dell.com Τεχνική Υποστήριξη	χωρίς χρέωση: 1-866-464-4353
Σιγκαπούρη (Σιγκαπούρη) Κωδικός Διεθνούς Πρόσβασης: 005 Κωδικός Περιοχής: 65	ΣΗΜΕΙΩΣΗ: Οι αριθμοί τηλεφώνου σε αυτήν την ενότητα θα πρέπει να κληθούν μόνο από τη Σιγκαπούρη ή τη Μαλαισία. Ιστότοπου: support.ap.dell.com Τεχνική Υποστήριξη (Dimension, Inspiron, και Ηλεκτρονικά και Εξαρτήματα) Τεχνική Υποστήριξη (OptiPlex, Latitude, και Dell Precision) Τεχνική Υποστήριξη (PowerApp, PowerEdge, PowerConnect, και PowerVault) Εξυπηρέτηση Πελατών Πωλήσεις Συναλλαγών Εταιρικές Πωλήσεις	χωρίς χρέωση: 1 800 394 743 0 χωρίς χρέωση: 1 800 394 748 8 χωρίς χρέωση: 1 800 394 747 8 χωρίς χρέωση: 1 800 394 74 30 (επιλογή 6) χωρίς χρέωση: 1 800 394 741 2 χωρίς χρέωση: 1 800 394 741 9
Σλοβακία (Πράγα) Κωδικός Διεθνούς Πρόσβασης: 00 Κωδικός Περιοχής: 421	Ιστότοπου: support.euro.dell.com E-mail: czech_dell@dell.com Τεχνική Υποστήριξη Εξυπηρέτηση Πελατών Φαξ Φαξ Τεχνικής Υποστήριξης Τηλεφωνικό Κέντρο (Πωλήσεις)	02 5441 5727 420 22537 2707 02 5441 8328 02 5441 8328 02 5441 7585

Χώρα (Πόλη) Διεθνής Κωδικός Πρόσβασης Κωδικός Χώρας Κωδικός Πόλης	Όνομα Τμήματος ή Περιοχή Επισκευής, Τοποθεσία και Ηλεκτρονική Διεύθυνση	Κωδικοί Περιοχών, Τοπικοί Αριθμοί, και Αριθμοί Χωρίς Χρέωση
Νότιος Αφρική (Γιοχάνεσμπουργκ) Κωδικός Διεθνούς Πρόσβασης: 09/091 Κωδικός Περιοχής: 27 Κωδικός Πόλης: 11	Ιστότοπου: support.euro.dell.com	
	E-mail: dell_za_support@dell.com	
	Gold Queue (Χρυσή Ουρά)	011 709 7713
	Τεχνική Υποστήριξη	011 709 7710
	Εξυπηρέτηση Πελατών	011 709 7707
	Πωλήσεις	011 709 7700
	Φαξ	011 706 0495
	Τηλεφωνικό Κέντρο	011 709 7700
Νοτιοανατολική Ασία και Χώρες του Ειρηνικού	Τεχνική Υποστήριξη, Εξυπηρέτηση Πελατών, και Πωλήσεις (Πενάγκ, Μαλαισία)	604 633 4810
Ισπανία (Μαδρίτη) Κωδικός Διεθνούς Πρόσβασης: 00 Κωδικός Περιοχής: 34 Κωδικός Πόλης: 91	Ιστότοπου: support.euro.dell.com	
	Οικιακοί και Μικρές Επιχειρήσεις	
	Τεχνική Υποστήριξη	902 100 130
	Εξυπηρέτηση Πελατών	902 118 540
	Πωλήσεις	902 118 541
	Τηλεφωνικό Κέντρο	902 118 541
	Φαξ	902 118 539
	Εταιρικοί	
	Τεχνική Υποστήριξη	902 100 130
	Εξυπηρέτηση Πελατών	902 115 236
Τηλεφωνικό Κέντρο	91 722 92 00	
Φαξ	91 722 95 83	

Χώρα (Πόλη) Διεθνής Κωδικός Πρόσβασης Κωδικός Χώρας Κωδικός Πόλης	Όνομα Τμήματος ή Περιοχή Επισκευής, Τοποθεσία και Ηλεκτρονική Διεύθυνση	Κωδικοί Περιοχών, Τοπικοί Αριθμοί, και Αριθμοί Χωρίς Χρέωση
Σουηδία (Απλαντες Βασπι) Κωδικός Διεθνούς Πρόσβασης: 00 Κωδικός Περιοχής: 46 Κωδικός Πόλης: 8	Ιστότοπου: support.euro.dell.com	
	Τεχνική Υποστήριξη για XPS	0771 340 340
	Τεχνική Υποστήριξη για όλα τα υπόλοιπα προϊόντα της Dell	08 590 05 199
	Συμμετοχική Εξυπηρέτηση Πελατών	08 590 05 642
	Εξυπηρέτηση Πελατών Οικιακών/Μικρών Επιχειρήσεων	08 587 70 527
	Υποστήριξη Προγράμματος Αγορών Υπαλλήλων (EPP)	020 140 14 44
	Φαξ Τεχνικής Υποστήριξης	08 590 05 594
Πωλήσεις	08 590 05 185	
Ελβετία (Γενεύη) Κωδικός Διεθνούς Πρόσβασης: 00 Κωδικός Περιοχής: 41 Κωδικός Πόλης: 22	Ιστότοπου: support.euro.dell.com	
	E-mail: Tech_support_central_Europe@dell .com	
	Τεχνική Υποστήριξη για XPS	0848 33 88 57
	Τεχνική Υποστήριξη (Οικιακών Πελατών και Μικρών Επιχειρήσεων) για όλα τα υπόλοιπα προϊόντα της Dell	0844 811 411
	Τεχνική Υποστήριξη (Εταιρικοί Πελάτες)	0844 822 844
	Εξυπηρέτηση Πελατών (Οικιακών Πελατών και Μικρών Επιχειρήσεων)	0848 802 202
	Εξυπηρέτηση Πελατών (Εταιρικών)	0848 821 721
Φαξ	022 799 01 90	
Τηλεφωνικό Κέντρο	022 799 01 01	

Χώρα (Πόλη) Διεθνής Κωδικός Πρόσβασης Κωδικός Χώρας Κωδικός Πόλης	Όνομα Τμήματος ή Περιοχή Επισκευής, Τοποθεσία και Ηλεκτρονική Διεύθυνση	Κωδικοί Περιοχών, Τοπικοί Αριθμοί, και Αριθμοί Χωρίς Χρέωση
Ταϊβάν Κωδικός Διεθνούς Πρόσβασης: 002 Κωδικός Περιοχής: 886	Ιστότοπον: support.ap.dell.com E-mail: ap_support@dell.com Τεχνική Υποστήριξη (OptiPlex, Latitude, Inspiron, Dimension, και Ηλεκτρονικά και Εξαρτήματα) Τεχνική Υποστήριξη (για διακομιστές και αποθήκευση) Εξυπηρέτηση Πελατών Πωλήσεις Συναλλαγών Εταιρικές Πωλήσεις	χωρίς χρέωση: 0080 186 101 1 χωρίς χρέωση: 0080 160 125 6 χωρίς χρέωση: 0080 160 125 0 (επιλογή 5) χωρίς χρέωση: 0080 165 122 8 χωρίς χρέωση: 0080 165 122 7
Ταϊλάνδη Κωδικός Διεθνούς Πρόσβασης: 001 Κωδικός Περιοχής: 66	Ιστότοπον: support.ap.dell.com Τεχνική Υποστήριξη (OptiPlex, Latitude, και Dell Precision) Τεχνική Υποστήριξη (PowerApp, PowerEdge, PowerConnect, και PowerVault) Εξυπηρέτηση Πελατών Εταιρικές Πωλήσεις Πωλήσεις Συναλλαγών	χωρίς χρέωση: 1800 0060 07 χωρίς χρέωση: 1800 0600 09 χωρίς χρέωση: 1800 006 007 (επιλογή 7) χωρίς χρέωση: 1800 006 009 χωρίς χρέωση: 1800 006 006
Τρινιτάτ/Τομπάγκο	Ιστότοπον: www.dell.com/tt E-mail: la-techsupport@dell.com Τεχνική Υποστήριξη	χωρίς χρέωση: 1-888- 799-5908
Νήσοι Τουρκς και Κάικος	Ιστότοπον: www.dell.com/tc E-mail: la-techsupport@dell.com Γενική Υποστήριξη	χωρίς χρέωση: 1-877- 441-4735

Χώρα (Πόλη) Διεθνής Κωδικός Πρόσβασης Κωδικός Χώρας Κωδικός Πόλης	Όνομα Τμήματος ή Περιοχή Επισκευής, Τοποθεσία και Ηλεκτρονική Διεύθυνση	Κωδικοί Περιοχών, Τοπικοί Αριθμοί, και Αριθμοί Χωρίς Χρέωση
H.B. (Μπακνέλ) Κωδικός Διεθνούς Πρόσβασης: 00 Κωδικός Περιοχής: 44 Κωδικός Πόλης: 1344	Ιστότοπου: support.euro.dell.com E-mail: dell_direct_support@dell.com Τοποθεσία Εξυπηρέτησης Πελατών: support.euro.dell.com/uk/en/ECare/form/home.asp	
	Πωλήσεις	
	Πωλήσεις Οικιακών Πελατών και Μικρών Επιχειρήσεων	0870 907 4000
	Πωλήσεις Εταιρικές/Δημόσιου Τομέα	01344 860 456
	Εξυπηρέτηση Πελατών	
	Εξυπηρέτηση Οικιακών Πελατών και Μικρών Επιχειρήσεων	0870 906 0010
	Εξυπηρέτηση Εταιρικών Πελατών	01344 373 185
	Προτιμώμενοι Λογαριασμοί (500-5000 εργαζόμενοι)	0870 906 0010
	Εξυπηρέτηση Πελατών Παγκόσμιων Λογαριασμών	01344 373 186
	Εξυπηρέτηση Πελατών Κεντρικής Κυβέρνησης	01344 373 193
	Εξυπηρέτηση Πελατών Τοπικής Κυβέρνησης & Εκπαίδευσης	01344 373 199
	Εξυπηρέτηση Πελατών Υγείας	01344 373 194
	Τεχνική Υποστήριξη	
	Τεχνική Υποστήριξη μόνο για υπολογιστές XPS	0870 366 4180
	Τεχνική Υποστήριξη (Εταιρικών/Προτιμώμενων Λογαριασμών/PAD [1000+ εργαζόμενοι])	0870 908 0500
	Τεχνική Υποστήριξη για όλα τα υπόλοιπα προϊόντα	0870 353 0800
	Γενικά	
	Φαξ Οικιακών Πελατών και Μικρών Επιχειρήσεων	0870 907 4006

Χώρα (Πόλη) Διεθνής Κωδικός Πρόσβασης Κωδικός Χώρας Κωδικός Πόλης	Όνομα Τμήματος ή Περιοχή Επισκευής, Τοποθεσία και Ηλεκτρονική Διεύθυνση	Κωδικοί Περιοχών, Τοπικοί Αριθμοί, και Αριθμοί Χωρίς Χρέωση
Ουρουγουάη	Ιστότοπου: www.dell.com/uy E-mail: la-techsupport@dell.com Τεχνική Υποστήριξη	χωρίς χρέωση: 413-598-2522

Χώρα (Πόλη) Διεθνής Κωδικός Πρόσβασης Κωδικός Χώρας Κωδικός Πόλης	Όνομα Τμήματος ή Περιοχή Επισκευής, Τοποθεσία και Ηλεκτρονική Διεύθυνση	Κωδικοί Περιοχών, Τοπικοί Αριθμοί, και Αριθμοί Χωρίς Χρέωση
Η.Π.Α. (Οστιν, Τέξας) Κωδικός Διεθνούς Πρόσβασης: 011 Κωδικός Περιοχής: 1	Αυτόματη Υπηρεσία Κατάστασης Παραγγελίας	χωρίς χρέωση: 1-800-433-9014
	AutoTech (για φορητούς και επιτραπέζιους υπολογιστές)	χωρίς χρέωση: 1-800-247-9362
	Υποστήριξη Υλικού και Εγγύησης (Dell TV, Εκτυπωτές και Προβολείς) για πελάτες Σχέσης	χωρίς χρέωση: 1-877-459-7298
	Υποστήριξη XPS για Καταναλωτές Αμερικής	χωρίς χρέωση: 1-800-232-8544
	Καταναλωτές (Οικιακοί και Οικιακά Γραφεία) Υποστήριξη για όλα τα υπόλοιπα προϊόντα της Dell	χωρίς χρέωση: 1-800-624-9896
	Εξυπηρέτηση Πελατών	χωρίς χρέωση: 1-800-624-9897
	Πρόγραμμα Αγορών Υπαλλήλων (EPP) Πελάτες	χωρίς χρέωση: 1-800-695-8133
	Τοποθεσία Οικονομικών υπηρεσιών: www.dellfinancialservices.com	
	Οικονομικές Υπηρεσίες (εκμισθώσεις/δάνεια)	χωρίς χρέωση: 1-877-577-3355
	Οικονομικές Υπηρεσίες (Προτιμώμενοι Λογαριασμοί της Dell [DPA])	χωρίς χρέωση: 1-800-283-2210
Επαγγελματικές		
Εξυπηρέτηση Πελατών και Υποστήριξη	χωρίς χρέωση: 1-800-456-3355	
Πρόγραμμα Αγορών Υπαλλήλων (EPP) Πελάτες	χωρίς χρέωση: 1-800-695-8133	
Υποστήριξη για εκτυπωτές, προβολείς, PDA και συσκευές MP3	χωρίς χρέωση: 1-877-459-7298	
Δημόσιο (κυβέρνηση, εκπαίδευση και υγεία)		

Χώρα (Πόλη) Διεθνής Κωδικός Πρόσβασης Κωδικός Χώρας Κωδικός Πόλης	Όνομα Τμήματος ή Περιοχή Επισκευής, Τοποθεσία και Ηλεκτρονική Διεύθυνση	Κωδικοί Περιοχών, Τοπικοί Αριθμοί, και Αριθμοί Χωρίς Χρέωση
	Εξυπηρέτηση Πελατών και Υποστήριξη	χωρίς χρέωση: 1-800-456-3355
	Πρόγραμμα Αγορών Υπαλλήλων (ERP) Πελάτες	χωρίς χρέωση: 1-800-695-8133
	Πωλήσεις Dell	χωρίς χρέωση: 1-800-289-3355 ή χωρίς χρέωση: 1-800-879-3355
	Κατάστημα Dell Outlet (Ανακαινισμένοι υπολογιστές της Dell)	χωρίς χρέωση: 1-888-798-7561
	Πωλήσεις Λογισμικού και Περιφερειακών	χωρίς χρέωση: 1-800-671-3355
	Πωλήσεις Ανταλλακτικών	χωρίς χρέωση: 1-800-357-3355
	Πωλήσεις Εκτεταμένων Υπηρεσιών και Εγγυήσεων	χωρίς χρέωση: 1-800-247-4618
	Φαξ	χωρίς χρέωση: 1-800-727-8320
	Υπηρεσίες της Dell για Κωφούς, Βαρήκοους, ή Βουβούς	χωρίς χρέωση: 1-877-DELLTY (1-877-335-5889)
Παρθένοι Νήσοι των Η.Π.Α.	E-mail: la-techsupport@dell.com Τεχνική Υποστήριξη	χωρίς χρέωση: 1-877-702-4360
Βενεζουέλα	Ιστότοπου: www.dell.com/ve E-mail: la-techsupport@dell.com Τεχνική Υποστήριξη	χωρίς χρέωση: 0800-100-2513

Παράρτημα: Ρυθμιστικές Ανακοινώσεις

Ανακοινώσεις της FCC (Μόνο Η.Π.Α.)

Τα περισσότερα συστήματα υπολογιστών της Dell ταξινομούνται από την Ομοσπονδιακή Επιτροπή Επικοινωνιών (FCC) ως ψηφιακές συσκευές Κατηγορίας Β. Για να καθορίσετε την ταξινόμηση του συστήματός σας, εξετάστε όλες τις ετικέτες καταχώρησης FCC στο κάτω μέρος, στο πλάι, ή στο πίσω πλαίσιο του υπολογιστή σας, σε βραχίονες προσάρτησης καρτών και στις ίδιες τις κάρτες. Αν οποιαδήποτε από αυτές τις ετικέτες φέρει βαθμολογία Κατηγορίας Α τότε ολόκληρο το σύστημά σας θεωρείται ως ψηφιακή συσκευή Κατηγορίας Α. Αν όλες οι ετικέτες φέρουν βαθμολογία Κατηγορίας Β από την FCC όπως αυτό διακρίνεται είτε από έναν αριθμό αναγνωριστικού της FCC ή από το λογότυπο της FCC, (**FCC**), το σύστημα μας θεωρείται πως είναι μια ψηφιακή συσκευή Κατηγορίας Β.

Αφού έχετε καθορίσει την ταξινόμηση του συστήματός σας σύμφωνα με την FCC, διαβάστε την αντίστοιχη ανακοίνωση της FCC. Σημειώστε πως οι κανονισμοί της FCC ορίζουν πως αλλαγές ή τροποποιήσεις που δεν έχουν εγκριθεί ρητά από την Dell μπορούν να ακυρώσουν το δικαίωμά σας να λειτουργείτε αυτήν τη συσκευή.

Αυτή η συσκευή είναι σύμφωνη με το Μέρος 15 των Κανονισμών της FCC. Η λειτουργία υπόκειται στις ακόλουθες δύο συνθήκες:

- Αυτή η συσκευή δε μπορεί να προκαλέσει επιβλαβή παρεμβολή.
- Αυτή η συσκευή πρέπει να δέχεται οποιαδήποτε παρεμβολή λαμβάνεται, περιλαμβανομένης και παρεμβολής που μπορεί να προκαλέσει ανεπιθύμητη λειτουργία.

Κατηγορία Α:

Αυτή η συσκευή έχει δοκιμαστεί και έχει βρεθεί πως συμμορφώνεται με τα όρια για μια ψηφιακή συσκευή Κατηγορίας Α σύμφωνα με το Μέρος 15 των Κανονισμών της FCC. Αυτά τα όρια έχουν σχεδιαστεί για να παρέχουν επαρκή προστασία ενάντια σε επιβλαβείς παρεμβολές όταν η συσκευή λειτουργεί σε επαγγελματικό περιβάλλον. Αυτή η συσκευή παράγει, χρησιμοποιεί, και μπορεί να εκπέμπει ενέργεια ραδιοσυχνότητας και, αν δεν εγκατασταθεί και χρησιμοποιηθεί σύμφωνα με τις οδηγίες χρήσης του κατασκευαστή, ενδέχεται να προκαλέσει επιβλαβή παρεμβολή σε ραδιοεπικοινωνίες. Η λειτουργία αυτής της συσκευής σε αστικές περιοχές είναι πιθανόν να προκαλέσει επιβλαβή παρεμβολή, στην οποία περίπτωση θα χρειαστεί να διορθώσετε την παρεμβολή με δικά σας έξοδα.

Κατηγορία Β

Αυτός ο εξοπλισμός έχει δοκιμαστεί και έχει βρεθεί πως συμμορφώνεται με τα όρια για μια ψηφιακή συσκευή Κατηγορίας Β σύμφωνα με το Μέρος 15 των Κανονισμών της FCC. Αυτά τα όρια έχουν σχεδιαστεί για να παρέχουν επαρκή προστασία ενάντια σε επιβλαβείς παρεμβολές σε μια οικιακή εγκατάσταση. Αυτή η συσκευή παράγει, χρησιμοποιεί, και μπορεί να εκπέμπει ενέργεια ραδιοσυχνότητας και, αν δεν εγκατασταθεί και χρησιμοποιηθεί σύμφωνα με τις οδηγίες χρήσης του κατασκευαστή, ενδέχεται να προκαλέσει παρεμβολές σε ραδιοεπικοινωνίες. Όμως, δεν υπάρχει καμία εγγύηση πως δε θα υπάρξει παρεμβολή σε μια συγκεκριμένη εγκατάσταση. Αν αυτή η συσκευή προκαλέσει πράγματι επιβλαβή παρεμβολή στην ραδιοφωνική ή τηλεοπτική λήψη, γεγονός που μπορεί να καθοριστεί ανάβοντας και σβήνοντας τη συσκευή, συνιστούμε να δοκιμάσετε να διορθώσετε την παρεμβολή με ένα ή περισσότερα από τα ακόλουθα μέτρα:

- Επαναπροσανατολίστε ή μετακινήστε την κεραία λήψης.
- Αυξήστε την απόσταση μεταξύ τη συσκευής και του δέκτη.
- Συνδέστε τη συσκευή σε μια πρίζα που βρίσκεται σε διαφορετικό κύκλωμα από αυτό στο οποίο είναι συνδεδεμένος ο δέκτης.
- Συμβουλευτείτε το κατάστημα αγοράς ή έναν έμπειρο τεχνικό ραδιόφωνου/τηλεόρασης για βοήθεια.

Πληροφορίες Αναγνώρισης FCC

Παρέχονται οι ακόλουθες πληροφορίες για τη συσκευή ή τις συσκευές που καλύπτονται από αυτό το έγγραφο, σύμφωνα με τους κανονισμούς της FCC:

- Όνομα προϊόντος: Προβολέας DLP®
- Αριθμός Μοντέλου: 1800MP/DELL
- Όνομα Εταιρίας:
Dell Inc.
One Dell Way
Round Rock, Texas 78682 USA
512-338-4400

Πληροφορίες NOM (Μεξικό Μόνο)

Οι ακόλουθες πληροφορίες παρέχονται για τη συσκευή που περιγράφεται σε αυτό το έγγραφο σύμφωνα με τις απαιτήσεις των επισήμων Μεξικάνικων προτύπων (NOM):

Εξαγωγέας:	Dell Inc. One Dell Way Round Rock, TX 78682
Εισαγωγέας:	Dell Computer de Mexico, S.A. de C.V. Paseo de la Reforma 2620 - 11° Piso Col. Lomas Altas 11950 Mexico, D.F.
Αποστολή προς:	Dell Computer de Mexico, S.A. de C.V. al Cuidado de Kuehne & Nagel de Mexico S. de R.L. Avenida Soles No. 55 Col. Pepon de los Bapos 15520 Mexico, D.F.

Μοντέλο	Τάση Τροφοδοτικού	Frequency (Συχνότητα)	Τρέχουσα Κατανάλωση
1800MP	AC 100-240 V	50-60 Hz	3,0 A

Γλωσσάριο

ANSI Lumens —Ένα πρότυπο για τη μέτρηση της φωτεινότητας. Υπολογίζεται διαιρώντας μία εικόνα ενός τετραγωνικού μέτρου σε εννιά ίδια τετράγωνα, μετρώντας τη μέτρηση lux (ή τη φωτεινότητα) στο κέντρο του κάθε τετραγώνου, και βγάζοντας το μέσο όρο αυτών των εννέα σημείων.

Aspect Ratio (Αναλογία Εικόνας)—Η πιο δημοφιλής αναλογία εικόνας είναι 4:3 (4 προς 3). Οι πρώτες τηλεοράσεις και οι μορφές εικόνας υπολογιστή είναι σε αναλογία εικόνας 4:3, που σημαίνει πως το πλάτος της εικόνας είναι 4/3 φορές μεγαλύτερο του ύψους της.

Brightness (Φωτεινότητα)—Η ποσότητα του φωτός που εκπέμπεται από μια οθόνη ή μια οθόνη προβολέα ή συσκευή προβολής. Η φωτεινότητα του προβολέα μετράται σε μονάδες ANSI lumens.

Color Temperature (Χρωματική Θερμοκρασία)—Η εμφάνιση χρώματος του λευκού φωτός. Η χαμηλή χρωματική θερμοκρασία υποδηλώνει πιο ζεστό (πιο κίτρινο/κόκκινο) φως ενώ η υψηλή χρωματική θερμοκρασία υποδηλώνει πιο κρύο (πιο μπλε) φως. Η τυπική μονάδα για τη χρωματική θερμοκρασία είναι η Kelvin (K).

Component Video—Μία μέθοδος για την παροχή ποιοτικού βίντεο σε μορφή που αποτελείται από το σήμα φωτεινότητας και δύο ξεχωριστά σήματα χρωματική διαφοράς και που ορίζονται ως Y'Pb'Pr' για αναλογικό component και Y'Cb'Cr' για ψηφιακό component. Το component βίντεο είναι διαθέσιμο σε συσκευές DVD.

Composite Video—Ένα σήμα βίντεο που συνδυάζει το luma (φωτεινότητα), το chroma (χρώμα), και τον καταϊγισμό (παραπομπή χρώματος), και sync (οριζόντια και κάθετα σήματα συγχρονισμού) σε μία κυματομορφή σήματος που μεταφέρεται σε ένα μόνο ζεύγος καλωδίων. Υπάρχουν τρία είδη μορφών, συγκεκριμένα οι NTSC, PAL και SECAM.

Compressed Resolution (Συμπιεσμένη Ανάλυση)—Αν οι εικόνες εισόδου είναι υψηλότερης ανάλυσης από την εγγενή ανάλυση του προβολέα, θα αλλάξει η κλίμακα της εικόνας που προκύπτει για να ταιριάζει στην εγγενή ανάλυση του προβολέα. Η φύση της συμπίεσης σε μία ψηφιακή συσκευή σημαίνει πως θα χαθεί ένα μέρος του περιεχομένου της εικόνας.

Contrast Ratio (Αναλογία Αντίθεσης)—Το εύρος των φωτεινών και των σκοτεινών τιμών σε μια εικόνα ή η αναλογία ανάμεσα στις μέγιστες και τις ελάχιστες τιμές τους. Υπάρχουν δύο μέθοδοι που χρησιμοποιούνται από τη βιομηχανία προβολέων για τη μέτρηση της αναλογίας:

1 Full On/Off—μετράει την αναλογία της εξόδου φωτός από μια εικόνα που είναι όλη λευκή (full on) και την έξοδο φωτός από μια εικόνα που είναι όλη μαύρη (full off).

2 ANSI — μετράει ένα μοτίβο από 16 εναλλασσόμενα μαύρα και λευκά παραλληλόγραμμα. Η μέση έξοδος φωτός από τα λευκά τετράγωνα διαιρείται με τη μέση έξοδο φωτός από τα μαύρα παραλληλόγραμμα για να καθοριστεί η αναλογία αντίθεσης *ANSI*.

H Full On/Off αντίθεση θα είναι πάντα μεγαλύτερος αριθμός από την *ANSI* αντίθεση για τον ίδιο προβολέα.

dB— decibel (ντεσιμπέλ)—Μια μονάδα που χρησιμοποιείται για να εκφράσει τη σχετική διαφορά στην ισχύ ή την ένταση, συνήθως ανάμεσα σε δύο ακουστικά ή ηλεκτρικά σήματα, η οποία ισούται με δέκα φορές το λογάριθμο της αναλογίας των δύο επιπέδων.

Diagonal Screen (Διαγώνιος Οθόνης)—Μια μέθοδος μέτρησης του μεγέθους μιας οθόνης ή μιας προβαλλόμενης εικόνας. Η μέτρηση γίνεται από τη μια γωνία στην απέναντι γωνία. Μια οθόνη με ύψος 9 πόδια και πλάτος 12 πόδια έχει διαγώνιο 15 πόδια. Το παρόν έγγραφο υποθέτει πως οι διαστάσεις της διαγωνίου είναι για την παραδοσιακή αναλογία 4:3 μιας εικόνας υπολογιστή όπως στο παραπάνω παράδειγμα.

DLP®—Digital Light Processing™ (Ψηφιακή Επεξεργασία Φωτός)—Μια τεχνολογία αντανακλαστικής προβολής που αναπτύχθηκε από την Texas Instruments, που χρησιμοποιεί μικρούς χειριζόμενους καθρέπτες. Το φως περνάει από ένα φίλτρο χρώματος και στέλνεται στους καθρέπτες DLP οι οποίοι διαρρυθμίζουν τα RGB χρώματα σε μια εικόνα η οποία προβάλλεται στην οθόνη, μια συσκευή αλλιώς γνωστή ως DMD.

DMD—Digital Micro-Mirror Device—Κάθε DMD αποτελείται από χιλιάδες κεκλιμένους, μικροσκοπικούς καθρέπτες από κράμα αλουμινίου που είναι προσαρτημένοι σε ένα κρυμμένο ζύγωμα.

Focal Length (Εστιακή Απόσταση)—Η απόσταση από την επιφάνεια ενός φακού μέχρι το σημείο εστίασής του.

Frequency (Συχνότητα)—Είναι ο ρυθμός της επανάληψης των ηλεκτρικών σημάτων σε κύκλους ανά δευτερόλεπτο. Μετριέται σε Hz.

Hz—Συχνότητα ενός εναλλασσόμενου σήματος. Ανατρέξτε στο λήμμα Συχνότητα.

Keystone Correction (Διόρθωση Τραπεζίου)—Συσκευή που διορθώνει μια εικόνα από την παραμόρφωση (συνήθως ένα εφέ πλατιάς κορυφής με στενή βάση) μιας προβαλλόμενης εικόνας η οποία προκαλείται από λάθος γωνία του προβολέα με την οθόνη.

Maximum Distance (Μέγιστη Απόσταση)—Η απόσταση από την οθόνη στην οποία μπορεί ο προβολέας να προβάλει μια εικόνα η οποία μπορεί να χρησιμοποιηθεί (είναι αρκετά φωτεινή) σε ένα τελείως σκοτεινό δωμάτιο.

Maximum Image Size (Μέγιστο Μέγεθος Εικόνας)—Η μεγαλύτερη εικόνα που μπορεί να προβάλει ένας προβολέας σε ένα σκοτεινό δωμάτιο. Αυτό συνήθως περιορίζεται από το εστιακό εύρος των οπτικών.

Minimum Distance (Ελάχιστη Απόσταση)—Η κοντινότερη θέση στην οποία μπορεί να εστιάσει ένας προβολέας μια εικόνα στην οθόνη.

NTSC—Επιτροπή Προτύπων Εθνικής Τηλεόρασης. Πρότυπο της Βορείου Αμερικής για βίντεο και μεταδόσεις, με μορφή βίντεο 525 γραμμών στα 30 καρέ το δευτερόλεπτο.

PAL—Φάση Εναλλαγής Γραμμής. Ευρωπαϊκό πρότυπο μετάδοσης για βίντεο και μεταδόσεις, με μορφή βίντεο 625 γραμμών στα 25 καρέ το δευτερόλεπτο.

Reverse Image (Αντίστροφη Εικόνα)—Λειτουργία που σας επιτρέπει να αντιστρέψετε την εικόνα οριζοντίως. Όταν χρησιμοποιείται σε κανονικό περιβάλλον πρόσθιας προβολής, το κείμενο, τα γραφικά κτλ είναι ανάποδα. Η αντίστροφη εικόνα χρησιμοποιείται για οπίσθια προβολή.

RGB—Red, Green, Blue (Κόκκινο, Πράσινο, Μπλε)— χρησιμοποιείται συνήθως για να περιγράψει μια οθόνη που απαιτεί ξεχωριστά σήματα για καθένα από τα τρία χρώματα.

S-Video—Ένα πρότυπο αναμετάδοσης βίντεο που χρησιμοποιεί μια σύνδεση 4 ακίδων mini-DIN για να στείλει πληροφορίες βίντεο σε δύο καλώδια σήματος που ονομάζονται λαμπρότητα (φωτεινότητα, Y) και χρωματική διαφορά (χρώμα, C). Το S-Video ονομάζεται επίσης και Y/C.

SECAM—Γαλλικό και διεθνές πρότυπο μετάδοσης για βίντεο και μεταδόσεις, πολύ κοντινό με το PAL αλλά διαφορετική μέθοδο μετάδοσης των χρωματικών πληροφοριών.

SVGA—Super Video Graphics Array— αριθμός pixel 800 x 600.

SXGA—Super Extended Graphics Array— αριθμός pixel 1280 x 1024.

UXGA—Ultra Extended Graphics Array— αριθμός pixel 1600 x 1200.

VGA—Video Graphics Array— αριθμός pixel 640 x 480.

XGA—Extended Video Graphics Array— αριθμός pixel 1024 x 768.

Zoom Lens (Φακός Εστίασης)—Φακός με μεταβλητή εστιακή απόσταση που επιτρέπει στο χειριστή να μετακινήσει αυτό που βλέπει μέσα η έξω, κάνοντάς το μικρότερο ή μεγαλύτερο.

Zoom Lens Ratio (Αναλογία Φακών Εστίασης)—Είναι η αναλογία ανάμεσα στη μικρότερη και τη μεγαλύτερη εικόνα που μπορεί να προβάλει ένας φακός από μια σταθερή απόσταση. Για παράδειγμα, μια αναλογία φακών εστίασης 1,4:1 σημαίνει πως μια εικόνα 10 ποδιών χωρίς εστίαση θα ήταν μια εικόνα 14 ποδιών με πλήρη εστίαση.

Ευρετήριο

A

Αναμμα/Σβήσιμο του Προβολέα
Αναμμα του Προβολέα 13
Σβήσιμο του Προβολέα 13

A

Αλλαγή της Λάμπας 36
Αντιμετώπιση προβλημάτων 31
Επικοινωνία με τη Dell 31

D

Dell
επικοινωνία 43

E

Επικοινωνία με τη Dell 5, 18, 36

Θ

Θύρες Σύνδεσης
Κλειδαριά Kensington 7
Υποδοχή τηλεχειριστηρίου
USB 7
Υποδοχή RS232 7
Σύνδεση εισόδου ήχου 7
Σύνδεση εισόδου βίντεο 7
Σύνδεση Εισόδου VGA-A 7
Σύνδεση Εισόδου VGA-B 7
Σύνδεση εξόδου ήχου 7
Σύνδεση εξόδου VGA-A 7
Σύνδεση S-video 7

K

Κεντρική Μονάδα 6

Δέκτης τηλεχειριστηρίου 6
Δαχτυλίδι εστίασης 6
Κουμπί ζουμ 6
Κουμπί ανύψωσης 6
Σύνδεση καλωδίου
τροφοδοσίας 6
Φακοί 6

Π

Προβολή στην Οθόνη 21
ΠΡΟΤΙΜΗΣΕΙΣ 28
Auto-Adjust (Αυτόματη
Ρύθμιση) 22
DISPLAY (ΟΘΟΝΗ) (σε
λειτουργία Βίντεο) 25
DISPLAY (ΟΘΟΝΗ) (σε
λειτουργία υπολογιστή)
24
Input Select (Επιλογή
Εισόδου) 21
LAMP (Λάμπα) 26
LANGUAGE (ΓΛΩΣΣΑ) 27
Main Menu (Κεντρικό Μενού)
21
PICTURE (ΕΙΚΟΝΑ) (σε
λειτουργία Βίντεο) 23
PICTURE (ΕΙΚΟΝΑ) (σε
λειτουργία υπολογιστή)
23
SET UP 22
Πίνακας Ελέγχου 17

P

Ρύθμιση Μεγέθους της
Προβαλλόμενης Εικόνας 16

Ρύθμιση της Προβαλλόμενης
Εικόνας 14
Αύξηση του Ύψους του
Προβολέα 14
Μείωση του Ύψους του
Προβολέα 14
Πόδι ανύψωσης 14
Κουμπί ανύψωσης 14
Τροχός ρύθμισης κλίσης
14

Ρύθμιση του Ζουμ και της Εστίασης
του Προβολέα 15

Δαχτυλίδι εστίασης 15
Κουμπί ζουμ 15

Σύνδεση ενός Υπολογιστή με ένα
καλώδιο RS232 12

Σύνδεση του Προβολέα

Καλώδιο composite video 10
Καλώδιο D-sub σε YPbPr 11
Καλώδιο τροφοδοσίας 8, 9, 10,
11, 12

Καλώδιο RS232 12
Καλώδιο S-Video 9
Καλώδιο USB 8
καλώδιο VGA σε VGA 8

Σύνδεση με ένα Καλώδιο
Component 11

Σύνδεση με ένα Καλώδιο
Composite 10

Σύνδεση με ένα Καλώδιο
S-video 9

Σύνδεση με Υπολογιστή 8

T

Τεχνικά χαρακτηριστικά

Ήχος 40
Περιβαλλοντικά 40

Προβαλλόμενο Χρώμα 39
Πρωτόκολλο RS232 41
Επίπεδο Θορύβου 40
Απόσταση Προβολής 39
Βαλβίδα Φωτός 39
Διαστάσεις 40
Αναλογία Αντίθεσης 39
Αριθμός Pixel 39
Βάρος 40
Κ. Συχνότητα 39
Λειτουργίες Συμβατότητας 42
Κανονιστικά 40
Κατανάλωση Ενέργειας 39
Λάμπα 39
Ο. Συχνότητα 39
Μέγεθος Οθόνης Προβολής 39
Ομοιομορφία 39
Υποδοχές εισόδου/εξόδου
(I/O) 40
Ταχύτητα Τροχού Χρώματος
39
Φακοί Προβολής 39
Τροφοδοτικό 39
Συμβατότητα βίντεο 39
Φωτεινότητα 39
Τηλεχειριστήριο 19

U

Υποστήριξη
Επικοινωνία με τη Dell 43

Projector Dell™ 1800MP

Manual do proprietário

Notas, Advertências e Chamadas de atenção



NOTA: Uma NOTA assinala informação que o ajuda a tirar o máximo partido do seu projector.



ADVERTÊNCIA: Uma ADVERTÊNCIA assinala quer potenciais danos ao nível do hardware quer a perda de dados e diz-lhe como evitar o problema.



ATENÇÃO: Uma chamada de ATENÇÃO assinala a possibilidade de ocorrência de danos materiais, de ferimentos físicos ou o risco de morte.

A informação deste documento está sujeita a alterações sem aviso prévio.
© 2006 Dell Inc. Reservados todos os direitos.

É expressamente proibida a reprodução seja de que forma for sem autorização escrita da Dell Inc.

Marcas registadas utilizadas neste texto: *Dell*, o logótipo *DELL*, *Dimension*, *OptiPlex*, *Dell Precision*, *Latitude*, *Inspiron*, *DellNet*, *PowerApp*, *PowerEdge*, *PowerConnect* e *PowerVault* são marcas registadas da Dell Inc.; *DLP*[®] e o logótipo *DLP* são marcas registadas da Texas Instruments; *Microsoft* e *Windows* são marcas registadas da Microsoft Corporation; *Macintosh* é uma marca registada da Apple Computer, Inc.

Outros nomes ou marcas registadas podem ser utilizados neste documento como referência às entidades titulares dos respectivos nomes e marcas ou dos seus produtos. A Dell Inc. nega qualquer interesse nos nomes ou nas marcas registadas que não sejam propriedade sua.

Restrições e Cláusulas de desresponsabilização

A informação contida neste documento, incluindo todas as instruções, chamadas de atenção, aprovações e certificações obrigatórias, tem por base as declarações fornecidas à Dell pelo fabricante não tendo sido verificadas e testadas independentemente pela Dell. A Dell rejeita qualquer responsabilidade relativamente a quaisquer deficiências na informação fornecida.

Todas as declarações ou alegações relativas às propriedades, capacidades, velocidades ou qualificações da peça referida neste manual são feitas pelo fabricante e não pela Dell. A Dell rejeita especificamente qualquer conhecimento da precisão, integridade ou substanciação de tais declarações.

Modelo 1800MP

Setembro 2006 Rev. A00

Índice

1	O seu projector Dell	5
	Acerca do seu projector	6
2	Ligação do projector	7
	Ligação ao computador	8
	Ligação a um leitor de DVDs	9
	Ligação a um leitor de DVDs com um cabo de sinal S-vídeo	9
	Ligação a um leitor de DVDs com um cabo de sinal composto	10
	Ligação a um leitor de DVDs com um cabo de sinal componente	11
	Opções de instalação profissionais:	12
3	Utilização do projector	13
	Ligar o projector	13
	Desligar o projector	13
	Ajuste da imagem projectada	14
	Elevar o projector	14
	Baixar o projector	14
	Ajuste do zoom e da focagem do projector	15
	Ajuste do tamanho da imagem projectada	16

Utilização do painel de controlo	17
Utilização do controlo remoto	19
Utilização da informação apresentada no ecrã	21
Menu principal	21
Selec. entrada	22
Ajustar auto.	22
Configurar	22
Imagem (no modo PC)	23
Imagem (no modo Vídeo)	24
Ecrã (no modo PC)	25
Ecrã (no modo de Vídeo)	26
LÂMPADA	26
Idioma	27
Preferências	28
4 Resolução de problemas do projector	31
Substituição da lâmpada	36
5 Especificações	39
6 Como contactar a Dell	43
7 Apêndice: Avisos reguladores	69
Avisos da FCC (apenas para os E.U.A.)	69
Informação NOM (apenas para o México)	70
8 Glossário	71

O seu projector Dell

O seu projector vem acompanhado de todos os itens mostrados em baixo. Certifique-se de que tem todos os itens e contacte a Dell caso algum deles esteja em falta.

Conteúdo da embalagem

Cabo de alimentação com 1,8 metros
(3 metros nas Américas)

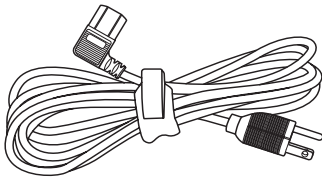

Cabo VGA com 1,8 metros (VGA para
VGA)

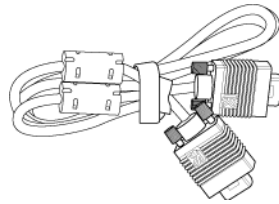

Pilhas (2)

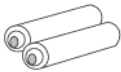

Controlo remoto



Documentação



Mala de transporte



Acerca do seu projector

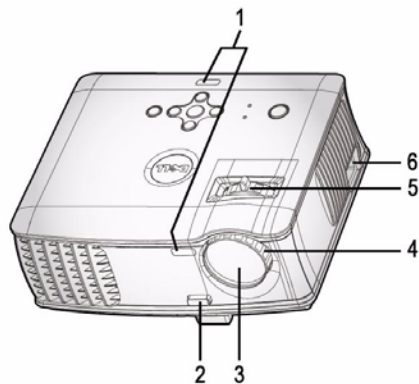

1	Receptor do controlo remoto
2	Botão de elevação
3	Lente
4	Anel de focagem
5	Botão de zoom
6	Conector do cabo de alimentação

2

Ligação do projector

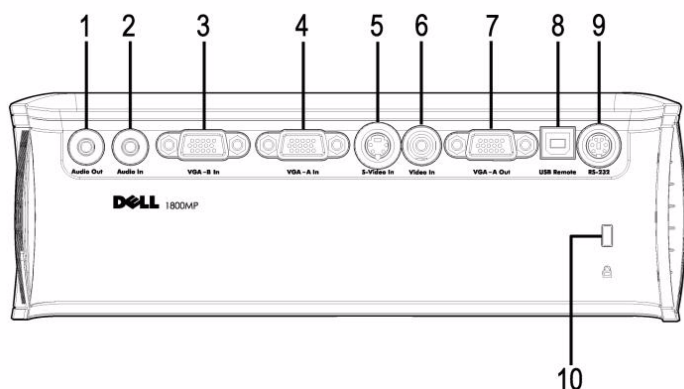

1	Conector de saída de áudio
2	Conector de entrada de áudio
3	Conector de entrada VGA-B
4	Conector de entrada VGA-A
5	Conector S-vídeo
6	Conector de entrada de vídeo
7	Conector de saída VGA-A
8	Conector USB remoto
9	Conector RS232
10	Orifício do sistema de segurança Kensington



"Monitor loop through" apenas entre a entrada VGA-A e a saída VGA-A.

Ligação ao computador

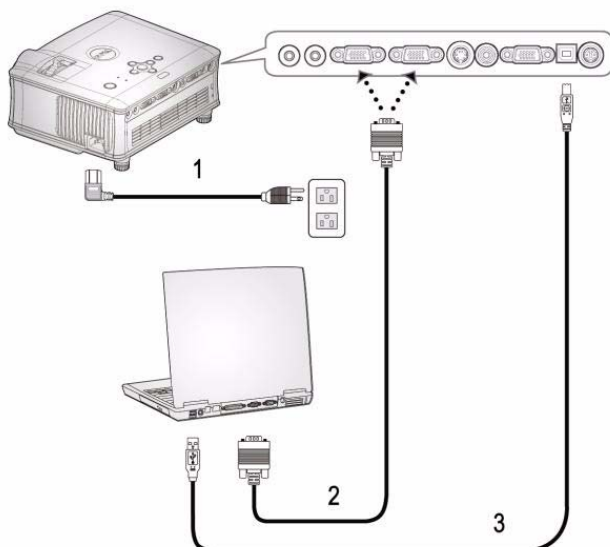

1	Cabo de alimentação
2	Cabo VGA para VGA
3	Cabo USB

 O cabo USB não é fornecido pela Dell.

Ligação a um leitor de DVDs

Ligação a um leitor de DVDs com um cabo de sinal S-vídeo

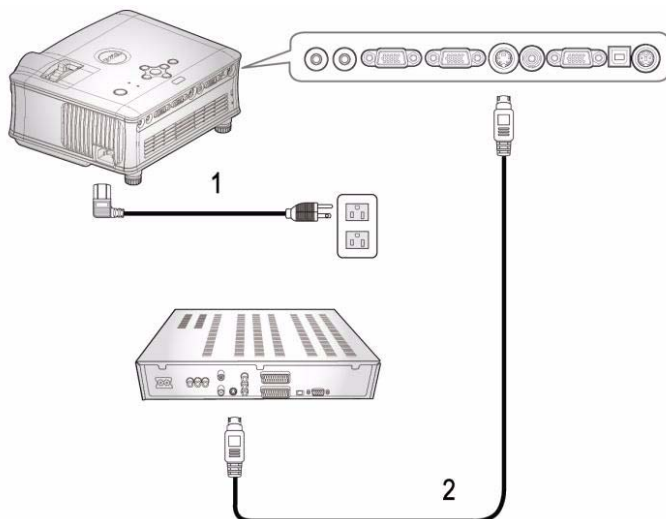

1	Cabo de alimentação
2	Cabo S-vídeo



O cabo S-Vídeo não é fornecido pela Dell.

Pode adquirir o cabo de extensão S-Vídeo (1,5m / 3m) através do web site da Dell.

Ligação a um leitor de DVDs com um cabo de sinal composto

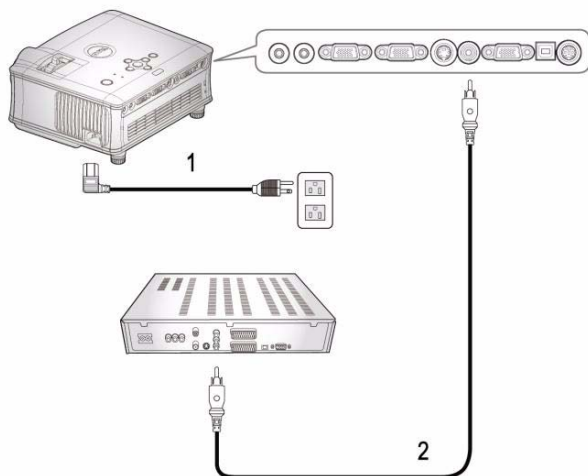

1	Cabo de alimentação
2	Cabo de sinal de vídeo composto

 O cabo de sinal de vídeo composto não é fornecido pela Dell. Pode adquirir o cabo de extensão de vídeo composto (1,5m / 3m) através do web site da Dell.

Ligação a um leitor de DVDs com um cabo de sinal componente

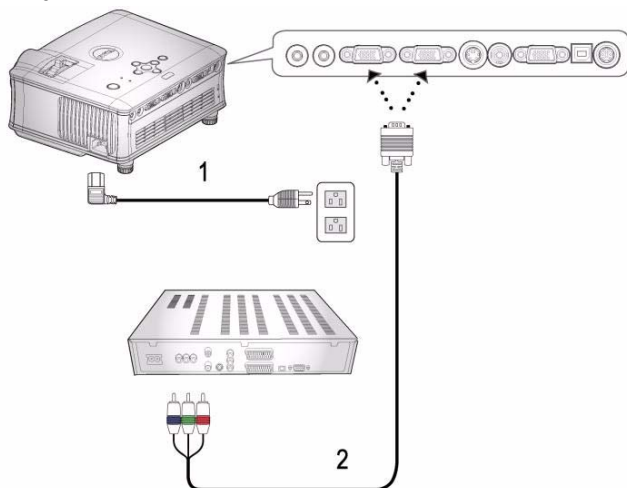

1	Cabo de alimentação
2	Cabo VGA para YPbPr



O cabo VGA para YPbPr não é fornecido pela Dell. Pode adquirir o cabo de extensão VGA para YPbPr (1,5m / 3m) através do web site da Dell.

Opções de instalação profissionais:

Ligação a um computador com um cabo RS232

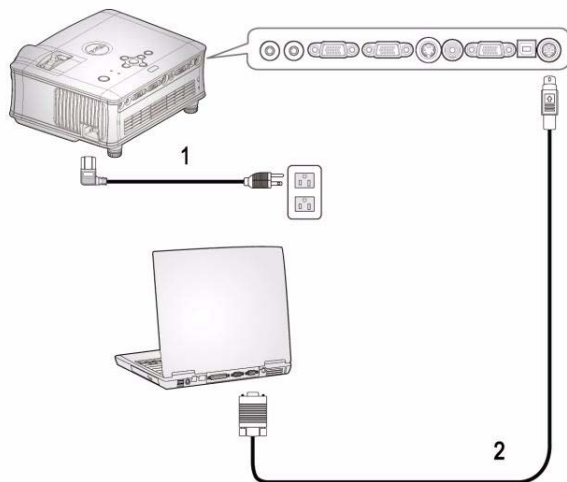

1	Cabo de alimentação
2	Cabo RS232

 O cabo RS232 não é fornecido pela Dell.

Utilização do projector

Ligar o projector

 **NOTA:** Ligue o projector antes de ligar a origem de sinal. O LED do botão de alimentação fica azul e intermitente até ser premido.

- 1 Remova a tampa da lente.
- 2 Ligue o cabo de alimentação e os cabos de sinal apropriados. Para mais informações sobre a ligação do projector, consulte a secção "Ligação do projector" na página 7.
- 3 Prima o botão de alimentação (consulte a secção "Utilização do painel de controlo" na página 17" para localizar o botão de alimentação). O logótipo da Dell fica visível durante 30 segundos.
- 4 Ligue a origem de sinal (computador, leitor de DVDs, etc.). O projector detecta a origem de sinal automaticamente.

Se a mensagem "Searching for signal..." (A procurar o sinal...) aparecer no ecrã, certifique-se de que os cabos adequados estão correctamente ligados.

Se tiver várias origens de sinal ligadas ao projector, prima o botão **Source** no controlo remoto ou no painel de controlo para seleccionar a origem de sinal pretendida.

Desligar o projector

 **ADVERTÊNCIA:** Não deve desligar o cabo de alimentação até as ventoinhas pararem ou até o botão de alimentação começar a piscar, tal como explicado a seguir.

- 1 Prima o botão de alimentação.
- 2 Prima novamente o botão de alimentação. As ventoinhas de arrefecimento continuam a funcionar durante 60 segundos.
- 3 Desligue o cabo de alimentação da tomada eléctrica e desligue o projector.

NOTA: Se premir o botão de alimentação enquanto o projector estiver ligado, a mensagem "Power Off the Lamp?" (Desligar a lâmpada?) aparecerá no ecrã. Para fazer desaparecer esta mensagem, prima qualquer botão no painel de controlo ou ignore a mensagem; esta desaparecerá após 3 segundos.

Ajuste da imagem projectada

ELEVAR O PROJECTOR

- 1 Prima o botão de elevação.
- 2 Eleve o projector até atingir o ângulo de projecção pretendido e, de seguida, liberte o botão para fixar o pé de elevação nessa posição.
- 3 Utilize a roda de ajuste da inclinação para ajustar o ângulo de projecção.

BAIXAR O PROJECTOR

- 1 Prima o botão de elevação.
- 2 Baixe o projector e, a seguir, liberte o botão para fixar o pé elevatório na posição escolhida.

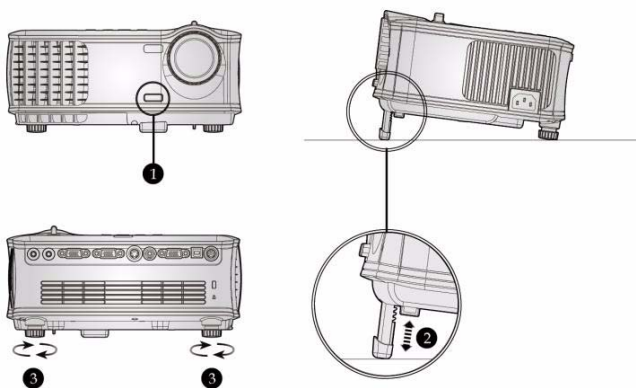

1	Botão de elevação
2	Pé elevatório
3	Roda para ajuste da inclinação

Ajuste do zoom e da focagem do projector

⚠ ATENÇÃO: Para evitar danos no projector, certifique-se de que a lente de zoom e o pé elevatório estão completamente retraídos antes de mover o projector ou antes de o colocar na respectiva mala de transporte.

- 1 Rode o botão de zoom para aplicar mais zoom ou menos zoom.
- 2 Rode o anel de focagem até a imagem ficar nítida. O projector faz a focagem a partir de distâncias que vão de 1,5 m a 12 m.

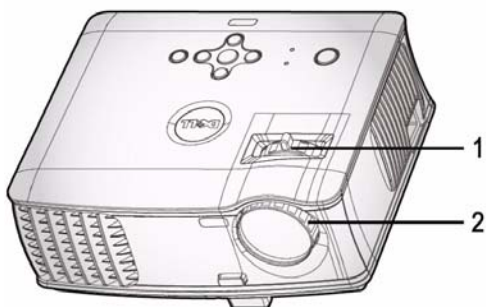

1	Botão de zoom
2	Anel de focagem

Ajuste do tamanho da imagem projectada

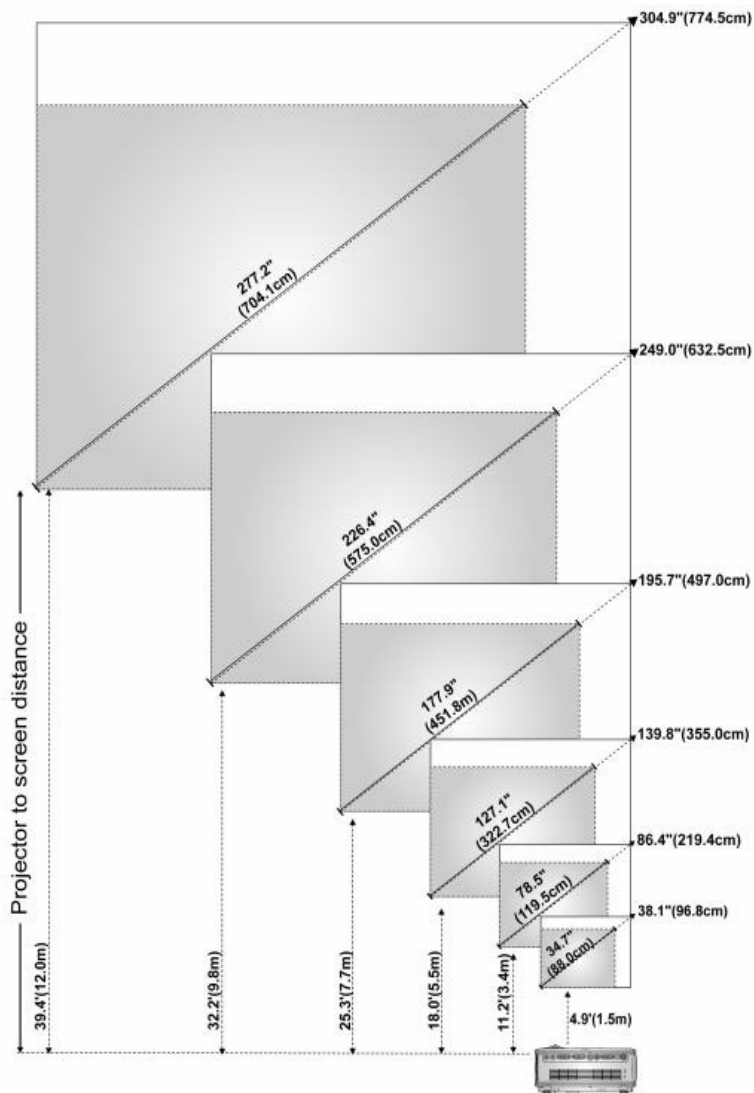

Ecrã (Diagonal)	Máx.	38,1" (96,8 cm)	86,4" (219,4 cm)	139,8" (355,0 cm)	195,7" (497,0 cm)	249,0" (632,5 cm)	304,9" (774,5 cm)
	Mín.	34,7" (88,0 cm)	78,5" (199,5 cm)	127,1" (322,7 cm)	177,9" (451,8 cm)	226,4" (575,0 cm)	277,2" (704,1 cm)
Tamanho do ecrã	Máx. (LxA)	30,5"X22,9"	69,1"X51,8"	111,8"X83,9"	156,5"X117,4"	199,2"X149,4"	243,9"X183,0"
		(77,5 cm X 58,1 cm)	(175,6 cm X 131,7 cm)	(284,0 cm X 213,0 cm)	(397,6 cm X 298,2 cm)	(506,0 cm X 379,5 cm)	(619,6 cm X 464,7 cm)
	Mín. (LxA)	27,7" X 20,8"	62,8" X 47,1"	101,6" X 76,2"	142,3" X 106,7"	181,1" X 135,8"	221,8" X 166,3"
		(70,4 cm X 52,8 cm)	(159,6 cm X 119,7 cm)	(258,2 cm X 193,6 cm)	(361,4 cm X 271,1 cm)	(460,0 cm X 345,0 cm)	(563,3 cm X 422,5 cm)
Distância		1,5 m	3,4 m	5,5 m	7,7 m	9,8 m	12,0 m
* Este gráfico serve apenas de referência ao utilizador.							

Utilização do painel de controlo

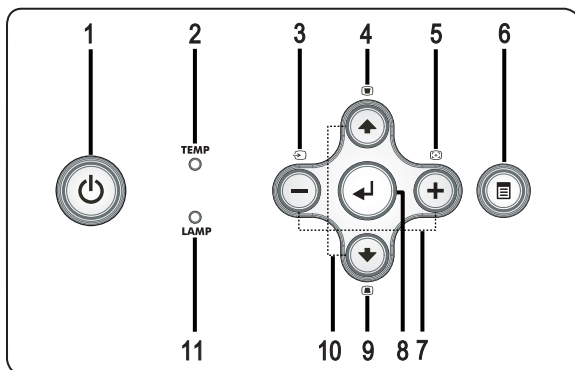



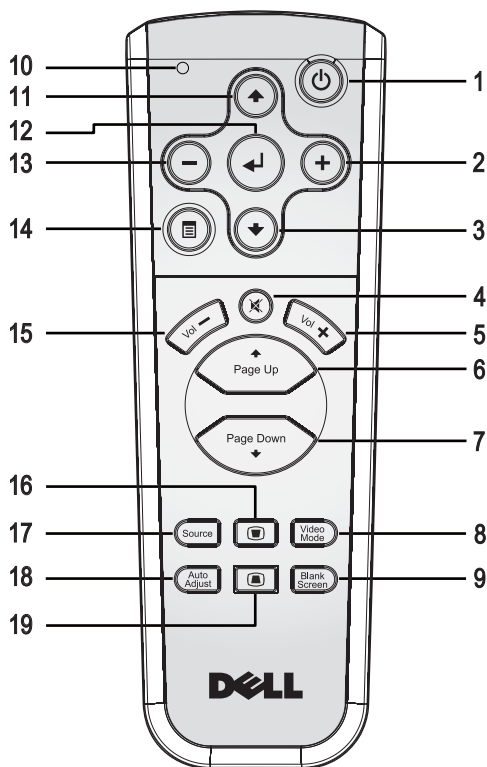

-
- | | | |
|---|----------------------|---|
| 1 | Botão de alimentação | Liga e desliga o projetor. Para mais informações, consulte as secções "Ligar o projetor" na página 13 e "Desligar o projetor" na página 13. |
|---|----------------------|---|
-

2	LED TEMP (temperatura)	<ul style="list-style-type: none"> • Se o LED TEMP ficar cor-de-laranja é sinal de que houve um sobreaquecimento do projector. O projector desliga-se automaticamente. Volte a ligá-lo após arrefecimento do mesmo. Se o problema persistir, contacte a Dell. • Se o LED TEMP ficar cor-de-laranja e intermitente é sinal de que houve uma falha numa das ventoinhas do projector sendo este desligado automaticamente. Se o problema persistir, contacte a Dell.
3	Botão de selecção da origem	Prima para alternar entre as origens de sinal Analog RGB (RGB analógico), Composite (Composto), Component-i (Componente-i), S-Video (S-Vídeo) e Analog YPbPr (YPbPr analógico) quando existirem várias origens de sinal ligadas ao projector.
4	Botão de ajuste Keystone	Prima para ajustar a distorção da imagem provocada pela inclinação do projector. (± 16 graus)
5	Botão de sincronização	Prima para sincronizar o projector com a origem de entrada do sinal. A função de sincronização não funciona se houver informação no ecrã.
6	Botão Menu	Prima para activar a apresentação de informação no ecrã. Utilize os botões de direcção e o botão Menu para navegar pela informação no ecrã.
7	Botões \ominus e \oplus	Prima para ajustar a definição no ecrã.
8	Botão de confirmação	Prima para confirmar a selecção do item.
9	Botão de ajuste Keystone	Prima para ajustar a distorção da imagem provocada pela inclinação do projector. (± 16 graus)
10	Botões para baixo \blacktriangleup e \blacktriangledown para cima	Prima para seleccionar os itens apresentados no ecrã.
11	LED LAMP (lâmpada)	Se o LED LAMP ficar cor-de-laranja, substitua a lâmpada. Se o LED LAMP ficar cor-de-laranja e intermitente é sinal de que houve uma falha no sistema e o projector desliga-se automaticamente. Se o problema persistir, contacte a Dell.

Utilização do controlo remoto



1	Botão de alimentação	Liga e desliga o projector. Para mais informações, consulte as secções "Ligar o projector" na página 13 e "Desligar o projector" na página 13.
2	⊕	Prima para ajustar a definição no ecrã.
3	Botão para baixo ⊕	Prima para seleccionar os itens apresentados no ecrã.
4	Botão para cortar o som	Prima para cortar ou repor o som ao nível do altifalante do projector.
5	Botão Volume ⊕	Permite-lhe aumentar o volume.
6	Botão Page ⊕	Prima para ir para a página anterior.

7	Botão Page 	Prima para ir para a página seguinte.
8	Botão Video mode	O micro-projector Dell 1800MP inclui configurações predefinidas que foram optimizadas para a apresentação de dados (gráficos de computador) ou de clips de vídeo (vídeos, jogos, etc.). Prima o botão Video Mode para alternar entre os modos PC mode (PC), Movie mode (Vídeo), Game Mode (Jogo), sRGB (sRGB) ou CUSTOM mode (Person.) (este último modo permite ao utilizador configurar e guardar as suas definições preferidas). Prima o botão Video Mode uma vez para aceder ao modo de visualização actual. Prima novamente o botão Video Mode para aceder aos outros modos.
9	Botão Blank screen	Prima este botão para ocultar a imagem, volte a premir o botão para retomar a apresentação da imagem.
10	LED	LED indicador.
11	Botão para cima 	Prima para seleccionar os itens apresentados no ecrã.
12	Botão Enter	Prima para confirmar a selecção.
13		Prima para ajustar a definição no ecrã.
14	Botão Menu	Prima para activar a apresentação de informação no ecrã.
15	Botão Volume 	Permite-lhe diminuir o volume.
16	Botão de ajuste Keystone	Prima para ajustar a distorção da imagem provocada pela inclinação do projector. (± 16 graus)
17	Botão Source	Prima para alternar entre as origens de sinal Analog RGB (RGB analógico), Digital RGB (RGB digital), Composite (Sinal composto), Component-i (Componente-i), S-Video (S-Vídeo) e Analog YPbPr (YPbPr analógico).
18	Botão Auto adjust	Prima para sincronizar o projector com a origem de entrada do sinal. O botão Auto adjust não funciona se houver informação no ecrã.

19	Botão de ajuste Keystone	Prima para ajustar a distorção da imagem provocada pela inclinação do projector. (± 16 graus)
----	--------------------------	--

Utilização da informação apresentada no ecrã

O projector apresenta informação no ecrã em vários idiomas, podendo esta ser apresentada com ou sem uma origem de entrada de sinal presente.

No menu principal, prima o botão **-** ou **+** para navegar pelos vários separadores.

No sub menu, prima o botão **⬆** ou **⬇** para seleccionar. Quando um item é seleccionado, a cor desse item passa para cinzento escuro. Utilize o botão **-** ou **+** no painel de controlo ou no controlo remoto para ajustar uma definição.

Para voltar ao menu principal, prima o botão Menu no painel de controlo ou no controlo remoto.

Para sair do menu apresentado no ecrã, vá até ao separador Exit (Sair) e prima o botão **Enter** no painel de controlo ou no controlo remoto.

MENU PRINCIPAL



SELEC. ENTRADA

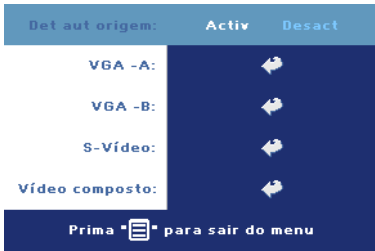

DET AUT ORIGEM—Selecione **ACTIV** (predefinição) para detectar automaticamente os sinais de entrada disponíveis. Quando o projector estiver ligado, prima o botão **SOURCE** para que o projector procure automaticamente o próximo sinal de entrada disponível. Selecione **DESACT** para fixar o actual sinal de entrada. Quando a opção **DESACT** está seleccionada, prima o

botão **SOURCE** para seleccionar o sinal de entrada que pretende utilizar.

VGA—Prima o botão **ENTER** para detectar o sinal VGA.

S-VÍDEO—Prima o botão **ENTER** para detectar o sinal S-Vídeo.

VÍDEO COMPOSTO—Prima o botão **ENTER** para detectar o sinal de vídeo composto.

AJUSTAR AUTO.





Ao seleccionar esta opção verá a mensagem "Ajuste automático em curso..." no ecrã.

CONFIGURAR



KEYSTONE V.—Esta opção ajusta a distorção da imagem provocada pela inclinação do projector .

MODO DO PROJECTOR—Para selecção do modo de projecção:

-  Projecção frontal-em cima de uma secretária (predefinição).
-  Projecção frontal-projector montado no tecto — O projector vira a imagem ao contrário para uma projecção feita a partir do tecto.
-  Projecção posterior-em cima de uma secretária — O projector inverte a imagem para que possa projectar por detrás de um ecrã translúcido.

-  Projecção posterior –projector montado no tecto — O projector inverte a imagem e vira-a ao contrário. É possível projectar por detrás de um ecrã translúcido com o projector montado no tecto.

REL. DE ASPECTO—Selecione uma relação de aspecto para ajustar a forma como a imagem é apresentada.

- 1:1 — A origem de entrada de sinal é apresentada sem redimensionamento. Utilize a relação de aspecto de 1:1 se estiver a utilizar um dos seguintes cabos:
 - Cabo VGA e se o computador tiver uma resolução inferior a XGA (1024 x 768)
 - Cabo de sinal componente (576p/480i/480p)
 - Cabo S-Vídeo
 - Cabo de sinal composto
- 16:9 — A origem de entrada é redimensionada de forma a ajustar-se à largura do ecrã.
- 4:3 — A origem de entrada é redimensionada de forma a ajustar-se ao ecrã. Utilize a relação de aspecto de 16:9 ou 4:3 se estiver a utilizar o seguinte:
 - Computador com uma resolução superior a XGA
 - Cabo de sinal componente (1080i ou 720p)

INFO. PROJECTOR—Esta opção permite-lhe ver o nome do modelo do projector, a resolução actual e o número de série do projector (PPID#)

IMAGEM (NO MODO PC)



BRILHO—Utilize os botões \ominus e \oplus para ajustar o brilho da imagem.

CONTRASTE—Utilize os botões \ominus e \oplus para controlar o grau de diferença entre as partes mais claras e mais escuras da imagem. O ajuste do contraste altera a quantidade de preto e branco na imagem.

TEMP. DA COR—Esta opção ajusta a temperatura da cor. Quanto mais alta for a temperatura, mais azul se apresenta o ecrã. Quanto mais baixa for a temperatura, mais vermelho se apresenta o ecrã. O modo do utilizador permite-lhe alterar os valores de definição das cores.

AJUSTE DA COR—Esta opção permite o ajuste manual das cores vermelho, verde e azul.

IMAGEM (NO MODO VÍDEO)



BRILHO—Utilize os botões \ominus e \oplus para ajustar o brilho da imagem.

CONTRASTE—Utilize os botões \ominus e \oplus para controlar o grau de diferença entre as partes mais claras e mais escuras da imagem. O ajuste do contraste altera a quantidade de preto e branco na imagem.

SATURAÇÃO—Esta opção ajusta a origem do sinal de vídeo a partir do preto e do branco para obter uma cor saturada. Prima o botão \ominus para reduzir a quantidade de cor na imagem e o botão \oplus para aumentar a quantidade de cor na imagem.

NITIDEZ—Prima o botão \ominus para diminuir a nitidez e prima o botão \oplus para aumentar a nitidez.

TONALIDADE—Prima o botão \ominus para aumentar a quantidade do verde na imagem e o botão \oplus para aumentar a quantidade do vermelho na imagem.

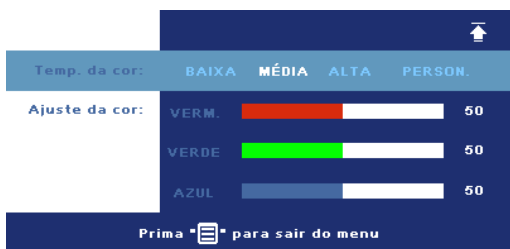

TEMP. DA COR—Esta opção ajusta a temperatura da cor. Quanto mais alta for a temperatura, mais azul se apresenta o ecrã. Quanto mais baixa for a temperatura, mais vermelho se apresenta o ecrã. O modo do utilizador permite-lhe alterar os valores de definição das cores.

AJUSTE DA COR—Esta opção permite o ajuste manual das cores vermelho, verde e azul.

ECRÃ (NO MODO PC)

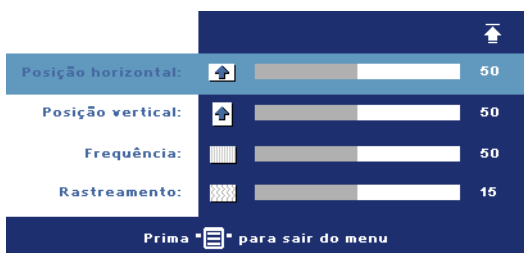
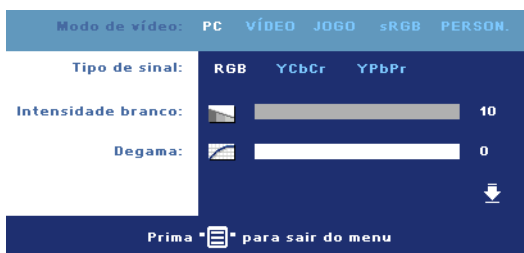





MODO DE VÍDEO—Selecione um modo para otimizar a imagem apresentada tendo por base a forma como o projector está a ser utilizado: **PC**, **VÍDEO**, **sRGB** (proporciona uma representação mais precisa da cor), **JOGO** e **PERSON.** (para que possa personalizar as suas definições preferidas). Se ajustar os valores das opções **Intensidade branco** ou **Degama**, o projector muda automaticamente para o modo **PERSON.**

TIPO DE SINAL—Para selecção manual do tipo de sinal: RGB, YCbCr, YPbPr.

INTENSIDADE BRANCO—A definição 0 maximiza a reprodução de cores, e a definição 10 maximiza o brilho.

DEGAMA—Esta opção permite-lhe ajustar os 4 valores predefinidos para alterar o desempenho da cor ao nível do ecrã.

POSIÇÃO HORIZONTAL—Prima o botão  para ajustar a posição horizontal da imagem para a esquerda e prima o botão  para ajustar a posição horizontal da imagem para a direita.

POSIÇÃO VERTICAL—Prima o botão  para ajustar a posição vertical da imagem para baixo e prima o botão  para ajustar a posição vertical da imagem para cima.

FREQUÊNCIA—Esta opção altera a frequência de apresentação dos dados de forma a corresponder à frequência da placa gráfica do seu computador. Se vir uma barra vertical trémula, utilize a opção **Frequência** para minimizar o aparecimento de tais barras. Este é apenas um ajuste grosseiro.

RASTREAMENTO—Esta opção sincroniza a fase do sinal com a placa gráfica. Se vir uma imagem instável ou trémula, utilize a opção **Rastreamento** para corrigir a situação. Esta é uma opção de ajuste fino.

ECRÃ (no modo de Vídeo)



MODO DE VÍDEO—Selecione um modo para otimizar a imagem apresentada tendo por base a forma como o projector está a ser utilizado: **PC**, **VÍDEO**, **sRGB** (proporciona uma representação mais precisa

da cor), **JOGO** e **PERSON.** (para que possa personalizar as suas definições preferidas). Se ajustar os valores das opções **Intensidade branco** ou **Degama**, o projector muda automaticamente para o modo **PERSON.**

TIPO DE SINAL—Para selecção manual do tipo de sinal: RGB, YCbCr, YPbPr.

INTENSIDADE BRANCO—A definição 0 maximiza a reprodução de cores, e a definição 10 maximiza o brilho.

DEGAMA—Esta opção permite-lhe ajustar os 4 valores predefinidos para alterar o desempenho da cor ao nível do ecrã.

LÂMPADA

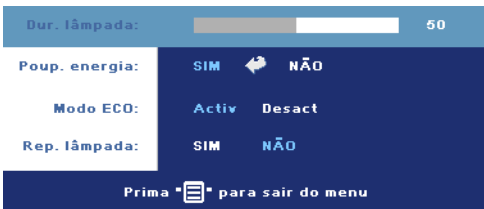

DUR. LÂMPADA—Esta opção apresenta o número de horas de funcionamento da lâmpada desde a reposição do contador.

POUP. ENERGIA—Selecione **ACTIV** para definir o período de tempo após o qual o projector entra no modo de

poupança de energia. O período de tempo é a quantidade de tempo que pretende que o projector aguarde sem entrada de sinal. Após decorrido esse período de tempo, o projector entra no modo de poupança de energia (LED de alimentação cor-de-laranja) e desliga a lâmpada. O projector é reactivado quando detecta a entrada de sinal ou quando prime o botão de alimentação. Após duas horas, o projector desliga-se automaticamente (LED de alimentação azul). Prima o botão de alimentação para voltar a ligar o projector.

MODO ECO.—Selecione a opção **ACTIV** para utilizar o projector no modo de poupança de energia (190 watts). Desta forma, poderá prolongar a vida útil da lâmpada e desfrutar de um funcionamento mais silencioso com uma redução da luminância ao nível do ecrã. Selecione a opção **DESACT** para retomar o funcionamento normal do projector (255 watts).



REP. LÂMPADA—Depois de instalar uma nova lâmpada, seleccione Sim para repor o temporizador da lâmpada.

IDIOMA



PREFERÊNCIAS



VOLUME—Prima o botão  para diminuir o volume e prima o botão  para aumentar o volume.

CORTAR O SOM—Esta opção permite cortar o som.

BLOQUEAR MENU—Seleccione **ACTIV** para activar a opção **Bloquear menu** e fazer com que o menu fique oculto. Para desactivar a opção **Bloquear menu**, prima o botão **Menu** no painel de controlo ou no controlo remoto durante 15 segundos.

LMT TEMPO MENU—Esta

opção permite-lhe definir o **período de tempo** durante o qual a informação é apresentada no ecrã. A opção predefinida é de 30 segundos.

SENHA—Proteja o seu projector e limite o acesso ao mesmo definindo uma senha de segurança. Esta capacidade de segurança permite-lhe definir uma série de restrições em termos do acesso ao projector para protecção da sua privacidade e para impedir que outros mexam no projector. Isto significa que o projector não pode ser utilizado caso seja retirado do seu lugar sem autorização, o que significa também que esta capacidade funciona como uma medida anti roubo.

Ao activar a utilização de uma senha de protecção (**Activ**), será apresentado um ecrã que lhe pede para introduzir uma senha sempre que ligar a ficha à tomada eléctrica e ligar o projector. Por predefinição, esta função encontra-se desactivada. Pode activar esta função utilizando o menu **Senha**. A função de protecção mediante introdução de uma senha será activada da próxima vez que ligar o projector. Se activar esta função, ser-lhe-á pedido para introduzir a senha do projector após ligar o projector:

- 1 1º pedido para introdução da senha:
 - a Vá até ao menu **Preferências**, prima o botão **Enter** e selecciona a opção **Senha** para **ACTIV** a definição da senha.

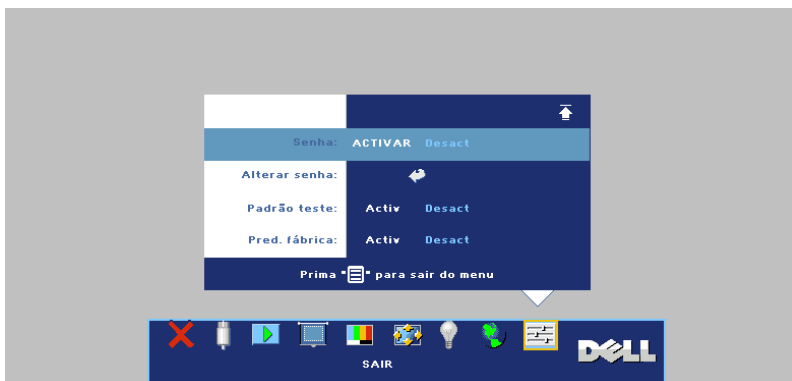

- b Isto irá fazer aparecer um ecrã para introdução de caracteres, introduza uma senha composta por 4 caracteres e prima o botão **ENTER**.



- c Para confirmar, introduza novamente a senha.
 - d Se a confirmação da senha for feita com êxito, pode aceder às funções e utilitários do projector.
 - 2 Caso tenha introduzido uma senha inválida, ser-lhe-ão dadas mais 2 tentativas. Após três tentativas inválidas, o projector desliga-se automaticamente.



NOTA: Se se esquecer da sua senha, contacte a Dell ou um técnico qualificado.

- 3 Para cancelar a senha, selecione a opção **DESACT** e introduza a senha para desactivar a função.

Introduza a senha.

Senha (cód. 4 caracteres): X X X X

A B C D E F G H I J
K L M N O P Q R S T
U V W X Y Z 0 1 2 3
4 5 6 7 8 9 ← Introduzir Sair

+ = ↓ ↑ Selec.

PPID TW-0C2726-70641-46B-0208 Confirmar

ALTERAR SENHA—Introduza a senha original, de seguida introduza a senha nova e confirme-a novamente.

Introduza a senha original.

Senha (cód. 4 caracteres): X X X X

A B C D E F G H I J
K L M N O P Q R S T
U V W X Y Z 0 1 2 3
4 5 6 7 8 9 ← Introduzir Sair

+ = ↓ ↑ Selec.

PPID TW-0C2726-70641-46B-0208 Confirmar

PADRÃO TESTE—Selecione a opção **ACTIV** para activar o **padrão de teste** incluído para efectuar um teste ao nível da focagem e da resolução. Prima o botão **Menu** para desactivar a opção **PADRÃO TESTE**.

PRED. FÁBRICA—Selecione a opção **ACTIV** para repor as predefinições de fábrica do projector. Os itens repostos incluem as definições relativas aos sinais provenientes do computador e aos sinais de vídeo.



Resolução de problemas do projector





Se tiver problemas com o projector, consulte as seguintes sugestões para resolução de problemas. Se o problema persistir, contacte a Dell.

Problema

Não aparece qualquer imagem no ecrã.

Solução possível

- Certifique-se de que a tampa da lente está removida e de que o projector está ligado.
 - Certifique-se de que a porta gráfica externa está activada. Se estiver a utilizar um computador portátil Dell, prima os botões   (Fn+F8). Se estiver a utilizar um computador de outra marca, consulte a respectiva documentação
 - Certifique-se de que todos os cabos estão devidamente ligados. Consulte a secção *Ligação do projector* na página 7.
 - Certifique-se de que os pinos dos conectores não estão dobrados ou partidos.
 - Certifique-se de que a lâmpada está correctamente instalada (consulte a secção *Substituição da lâmpada* na página 36).
 - Utilize a opção **Padrão teste** no menu **Preferências**. Certifique-se de que as cores do padrão de teste estão correctas.
-

Problema (continuação)	Solução possível (continuação)
Apresentação parcial ou incorrecta da imagem ou deslocamento da mesma	<p>1 Prima o botão de sincronização existente no controlo remoto ou no painel de controlo.</p> <p>2 Se estiver a utilizar um computador portátil Dell, defina a resolução do computador para XGA (1024 x 768):</p> <p>a Prima a tecla direita do rato na área do ambiente de trabalho do Windows, clique em Propriedades e de seguida seleccione o separador Definições.</p> <p>b Verifique se a definição para a porta externa do monitor apresenta os valores 1024 x 768 píxeis.</p> <p>c Prima as teclas   (Fn+F8).</p> <p>Se estiver com dificuldade em alterar a resolução ou se o seu monitor bloquear, reinicie todo o equipamento e o projector.</p> <p>Se não estiver a utilizar um computador portátil Dell, consulte a documentação de que dispõe .</p>
O ecrã não mostra a sua apresentação	Se estiver a utilizar um computador portátil Dell, prima os botões   (Fn+F8).
A imagem está instável ou apresenta alguma cintilação.	Ajuste a opção de rastreamento no separador Ecrã (apenas no modo PC).
A imagem apresenta uma barra vertical trémula.	Ajuste a frequência no separador Ecrã (apenas no modo PC).
A cor da imagem não está correcta	<ul style="list-style-type: none"> • Se o sinal de saída da sua placa gráfica estiver sincronizado para o verde e quiser passar para o modo VGA a 60 Hz, vá até à opção Ecrã, seleccione Tipo de sinal e de seguida escolha RGB. • Utilize a opção Padrão teste no menu Preferências. Certifique-se de que as cores do padrão de teste estão correctas.

Problema (continuação)	Solução possível (continuação)
A imagem não está focada	<ol style="list-style-type: none"> 1 Ajuste o anel de focagem na lente do projector. 2 Certifique-se de que o ecrã de projecção se encontra à distância correcta do projector. (1,5 metros a 12,0 metros).
A imagem é ampliada no modo de 16:9 do DVD	<p>O projector detecta automaticamente a relação de aspecto de 16:9 do DVD e ajusta-a para ecrã inteiro com uma predefinição de 4:3 (formato letter-box).</p> <p>Se a imagem continuar ampliada, ajuste a relação de aspecto da seguinte forma:</p> <ul style="list-style-type: none"> • Se estiver a reproduzir um DVD de 16:9, seleccione a relação de aspecto de 4:3 no seu leitor de DVDs. • Se não for possível seleccionar a relação de aspecto de 4:3 no seu leitor de DVDs, seleccione-a no menu Configurar.
A imagem está invertida.	Selecione a opção Configurar no ecrã e ajuste o modo do projector.
A lâmpada queimou ou emite estalidos	Quando a lâmpada atinge o fim da sua vida útil, esta pode queimar ou pode emitir estalidos. Se tal acontecer, o projector não volta a ligar. Para substituir a lâmpada, consulte a secção Substituição da lâmpada na página 36.
Não é apresentada nenhuma informação no ecrã	Experimente premir o botão Menu no painel de controlo durante 15 segundos para desbloquear o menu. Consulte a informação sobre a opção Bloquear menu , Bloquear menu na página 28.
O controlo remoto não está a funcionar correctamente ou funciona apenas numa área restrita	As pilhas podem estar fracas. Substitua por duas pilhas AAA novas.

LEDs indicadores

Estado do projector	Descrição	Botão		LED indicador		
		Alimentação (Azul)	Alimentação (Âmbar)	Outros (Azul)	TEMP (Âmbar)	LAMP (Âmbar)
Modo de suspensão	Projector no modo de suspensão. Pronto para ser ligado.	Pisca de segundo a segundo	Desligado	Desligado	Desligado	Desligado
Modo de aquecimento	O projector demora 30 segundos a aquecer após ser ligado.	Ligado	Desligado	Ligado	Desligado	Desligado
Lâmpada ligada	Projector a funcionar normalmente. Pronto para projectar imagens.	Ligado	Desligado	Ligado	Desligado	Desligado
Modo de arrefecimento	Sistema a arrefecer para um encerramento correcto.	Ligado	Desligado	Desligado	Desligado	Desligado
Modo de poupança de energia	O modo de poupança de energia foi activado. Se não houver qualquer entrada de sinal no projector durante 2 horas, este entra no modo de suspensão.	Desligado	Pisca de segundo a segundo	Desligado	Desligado	Desligado
A arrefecer antes de entrar no modo de poupança de energia.	O arrefecimento demora cerca de 60 segundos e só depois o projector entra no modo de poupança de energia.	Desligado	Ligado	Desligado	Desligado	Desligado
Sobreaquecimento do projector	As condutas de ventilação podem estar bloqueadas ou a temperatura ambiente estar acima dos 35 °C. Neste caso, o projector desliga-se automaticamente. Certifique-se de que as condutas de ventilação não estão bloqueadas e de que a temperatura ambiente se encontra dentro dos valores normais. Se o problema persistir, contacte a Dell.	Desligado	Desligado	Desligado	Ligado	Desligado
Sobreaquecimento da lâmpada	As condutas de ventilação podem estar bloqueadas e a lâmpada sobreaqueceu. O projector desliga-se automaticamente. Volte a ligá-lo após arrefecimento do mesmo. Se o problema persistir, contacte a Dell.	Ligado	Desligado	Desligado	Ligado	Desligado
Sobreaquecimento do condutor da lâmpada	As condutas de ventilação podem estar bloqueadas ou o controlador da lâmpada sobreaqueceu. O projector desliga-se automaticamente. Volte a ligá-lo após arrefecimento do mesmo. Se o problema persistir, contacte a Dell.	Desligado	Ligado	Desligado	Ligado	Desligado
Avaria da ventoinha	Uma das ventoinhas avariou. O projector desliga-se automaticamente. Se o problema persistir, contacte a Dell.	Desligado	Desligado	Desligado	Pisca de 500 em 500 ms	Desligado

Avaria do controlador da lâmpada	O controlador da lâmpada falhou. O projector desligar-se-á automaticamente. Desligue o cabo de alimentação e passados 3 minutos volte a ligar o dispositivo. Se o problema persistir, contacte a Dell.	Desligado	Pisca de segundo a segundo	Desligado	Desligado	Pisca de segundo a segundo
Avaria da roda de cores	Não é possível proceder ao arranque da roda de cores. O sistema falhou pelo que o projector desligar-se-á automaticamente. Desligue o cabo de alimentação e passados 3 minutos volte a ligar o dispositivo. Se o problema persistir, contacte a Dell.	Ligado	Desligado	Desligado	Desligado	Pisca de 2 em 2 segundos
Falha da lâmpada	Lâmpada defeituosa. Substitua a lâmpada.	Desligado	Desligado	Desligado	Desligado	Ligado

Substituição da lâmpada

Substitua a lâmpada quando vir a mensagem "Lamp is approaching the end of its useful life in full power operation. Replacement suggested! www.dell.com/lamps" (A lâmpada está a aproximar-se do fim da sua vida útil no modo de funcionamento normal. Sugerimos a sua substituição! www.dell.com/lamps) no ecrã. Se o problema persistir mesmo após a substituição da lâmpada, contacte a Dell. Para mais informações, consulte a secção "Como contactar a Dell".

⚠ ATENÇÃO: A lâmpada fica muito quente quando está em funcionamento. Não tente substituir a lâmpada até que o projector tenha arrefecido durante pelo menos 30 minutos.

- 1 Desligue o projector e o respectivo cabo de alimentação.
- 2 Deixe que o projector arrefeça durante pelo menos 30 minutos.
- 3 Desaperte os 2 parafusos que seguram a tampa da lâmpada, e remova a tampa.

⚠ ATENÇÃO: Se a lâmpada se tiver partido, tenha cuidado pois os cacos são bastante aguçados e podem causar ferimentos. Remova todos os pedaços de vidro partido do projector e elimine-os ou recicle-os de acordo com as leis estaduais, locais ou federais. Visite o site www.dell.com/hg para mais informações.

- 4 Desaperte os 2 parafusos que seguram a lâmpada.

⚠ ATENÇÃO: Não toque na lâmpada ou no vidro da mesma seja em que circunstância for. As lâmpadas dos projectores são muito frágeis e podem partir-se se tocar nelas.

- 5 Puxe a lâmpada pela respectiva pega metálica.

✍ NOTA: A Dell pode exigir a devolução das lâmpadas substituídas ao abrigo do estipulado na garantia. Caso contrário, contacte a entidade local de recolha de lixo para saber onde fica o local de recolha de lâmpadas usadas mais próximo.

- 6 Substitua a lâmpada por uma nova.
- 7 Aperte os 2 parafusos que seguram a lâmpada.
- 8 Reponha a tampa da lâmpada e aperte os 2 parafusos.
- 9 Faça a reposição do contador do número de horas de funcionamento da lâmpada seleccionando "Sim" em Rep. lâmpada no separador **Lâmpada** apresentado no ecrã. (Consulte a secção **LÂMPADA** na página 26)

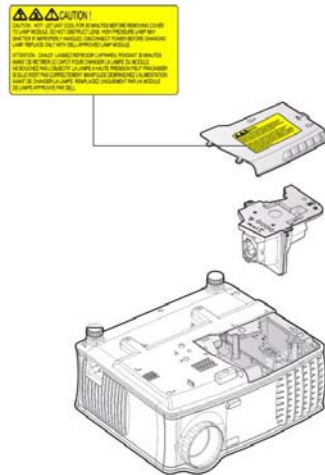



ATENÇÃO: Eliminação de lâmpadas (apenas para os Estados Unidos)
 AS LÂMPADAS EXISTENTES NO INTERIOR DESTE PRODUTO CONTÊM MERCÚRIO E DEVEM SER RECICLADAS OU ELIMINADAS SEGUNDO AS LEIS LOCAIS, ESTADUAIS OU FEDERAIS. PARA MAIS INFORMAÇÕES, VISITE O SITE WWW.DELL.COM/HG OU CONTACTE A ELECTRONIC INDUSTRIES ALLIANCE ATRAVÉS DO ENDEREÇO WWW.EIAE.ORG. PARA OBTER INFORMAÇÕES ESPECÍFICAS ACERCA DA ELIMINAÇÃO DAS LÂMPADAS VISITE O SITE WWW.LAMPRECYCLE.ORG.

Especificações

Válvula de luz	Chip único de 0,55" com a tecnologia XGA DDR
Brilho	Intensidade luminosa de 2100 ANSI lúmen (máx.)
Relação de contraste	2000:1 padrão (Full on/Full off)
Uniformidade	80% padrão (Norma Japonesa - JBMA)
Lâmpada	Lâmpada de 200 W substituível pelo utilizador e com duração de 2500 horas (até 3000 horas no modo económico)
Número de píxeis	1024 x 768 (XGA)
Cores apresentadas no ecrã	16,7 milhões de cores
Velocidade da roda de cores	100~127,5 Hz (1,5~2X)
Lente de projecção	F/2,35~2,47, f=21,83~23,81 mm com uma lente de zoom manual de 1.1x
Tamanho do ecrã de projecção	34,7~304,9" (diagonal)
Distância de projecção	1,5 m~12,0 m)
Compatibilidade de vídeo	Compatibilidade com as normas NTSC 3.58, NTSC 4.43, PAL, PAL-M, PAL-N, SECAM e HDTV (480i; 480P; 576i; 576P; 720P; 1080i) Capacidade para recepção de sinais de vídeo composto, vídeo componente e S-Vídeo
Frequência horizontal	15 kHz-94 kHz (analógica)
Frequência vertical	50 Hz-85 Hz (analógica)
Fonte de alimentação	a.c. universal de 100-240 V, 50-60 Hz com entrada PFC
Consumo de energia	255 W no modo de funcionamento normal, 190 W no modo económico

Áudio	1 altifalante, 2 W RMS
Nível de ruído	36 dB(A) no modo de funcionamento normal, 30 dB(A) no modo económico
Peso	<2,1 kg
Dimensões (L x A x C)	Externas: 244 x 211 x 115 ± 1 mm
Condições ambientais	Temperatura de funcionamento: 5 °C–35 °C (41 °F–95 °F) Humidade: 80% máximo Temperatura de armazenamento: -20 °C a 60 °C (-4 °F a 140 °F) Humidade: 90% máximo
Certificações	FCC, ICES-003, CE, VCCI, C-Tick, MIC/Korea, CCC, UL/cUL, Nemko-GS, CB, PSE, PSB, IRAM, NOM, Gost-R
Conectores de entrada/saída	Alimentação: um socket de entrada a.c. (3 pinos) Entrada VGA: dois conectores VGA de 15 pinos (de cor azul), entrada VGA-A e entrada VGA-B para entrada de sinais RGB analógicos/componentes e HDTV Saída VGA: um conector VGA de 15 pinos (de cor negra) para "loop through" da saída VGA-A Entrada de vídeo: um conector S-vídeo, um conector de vídeo composto (RCA amarelo) Entrada de áudio: uma mini tomada de 3,5 mm para auscultadores estéreo (de cor azul) Saída de áudio: uma mini tomada de 3,5 mm para auscultadores estéreo (de cor verde) Porta RS-232: uma porta mini DIN de 6 pinos para suporte da especificação RS232 Porta USB: uma porta escrava USB para suporte remoto do rato

Distribuição dos pinos do conector RS232

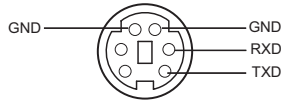

Protocolo RS232

- Definições de comunicação

Definições de ligação	Valor
Velocidade de transmissão:	19200
Bits de dados:	8
Paridade	None
Bits de paragem	1

- Tipos de comandos**
Para aceder ao menu apresentado no ecrã e ajustar as definições.
- Sintaxe dos comandos de controlo (do PC para o projector)**
[H][AC][SoP][CRC][ID][SoM][COMMAND]
- Exemplo:** Comando "Power ON" (Enviar primeiro byte menos significativo)
--> 0xBE, 0xEF, 0x10, 0x05, 0x00, 0xC6, 0xFF, 0x11, 0x11, 0x01, 0x00, 0x01
- Lista dos comandos de controlo**
Vá até support.dell.com para obter o código RS232 mais recente.

Modos de compatibilidade

Modo	Resolução	(ANALOGICO)	
		Frequência vertical (Hz)	Frequência horizontal (KHz)
VGA	640X350	70,087	31,469
VGA	640X350	85,08	37,861
VGA	640X400	85,08	37,861
VGA	640X480	59,94	31,469
VGA	640X480	72,809	37,861
VGA	640X480	75	37,5
VGA	640X480	85,008	43,269
VGA	720X400	70	31,5
VGA	720X400	85,039	37,927
SVGA	800X600	56,25	35,156
SVGA	800X600	60,317	37,879
SVGA	800X600	72,188	48,1077
SVGA	800X600	75	46,875
SVGA	800X600	85,061	53,674
XGA	1024X768	60,004	48,363
XGA	1024X768	70,069	56,476
XGA	1024X768	75,029	60,023
XGA	1024X768	84,997	68,677
*	1152X864	75	67,5
*UVGA	1280X960	60	60
*SXGA	1280X1024	60,02	63,981
*SXGA	1280X1024	75,025	79,976
*SXGA+	1400X1050	59,978	65,317
*UXGA	1600X1200	60	75
MAC LC13"	640X480	66,66	34,98
MAC II 13"	640X480	66,68	35
MAC 16"	832X624	74,55	49,725
MAC 19"	1024X768	75	60,24
*MAC	1152X870	75,06	68,68
MAC G4	640X480	60	31,35
IMAC DV	1024X768	75	60

*Imagem de computador comprimida.

Como contactar a Dell

Para entrar em contacto com a Dell electronicamente, pode aceder aos seguintes web sites:

- www.dell.com
- support.dell.com (assistência)

Para os endereços web específicos do seu país, localize a secção apropriada na tabela abaixo.



NOTA: Os números gratuitos destinam-se a ser utilizados no país onde se encontram listados



NOTA: Nalguns países, está disponível um serviço de assistência técnica específico para os computadores Dell™ XPS™ o qual pode ser acedido através de um número de telefone disponibilizado apenas para os países aderentes. Se não vir um número de telefone específico para assistência técnica aos computadores XPS, pode contactar a Dell através do número listado para assistência técnica para posterior encaminhamento da sua chamada.

Quando precisar de contactar a Dell, utilize os endereços electrónicos, os números de telefone e os indicativos apresentados na tabela a seguir. Se precisar de assistência para determinar o indicativo a utilizar, entre em contacto com a operadora local ou internacional.



NOTA: Todos os contactos fornecidos estavam correctos aquando do envio deste documento para impressão. No entanto, esta informação está sujeita a alterações.

País (Cidade) Indicativo de acesso internacional Indicativo do país Indicativo da cidade	Nome do departamento ou área de actuação, Web site e endereço electrónico	Indicativos de área, números locais e números gratuitos
Anguila	Web site: www.dell.com.ai Correio electrónico: la-techsupport@dell.com Assistência técnica	número gratuito: 800-335-0031
Antígua e Barbados	Web site: www.dell.com.ag Correio electrónico: la-techsupport@dell.com Assistência técnica	1-800-805-5924

País (Cidade) Indicativo de acesso internacional Indicativo do país Indicativo da cidade	Nome do departamento ou área de actuação, Web site e endereço electrónico	Indicativos de área, números locais e números gratuitos
Macau	Assistência técnica (Dell™ Dimension™, Dell Inspiron™, Dell OptiPlex™, Dell Latitude™ e Dell Precision™) Assistência técnica (servidores e armazenamento)	0800-105 0800-105
Argentina (Buenos Aires) Indicativo de acesso internacional: 00 Indicativo do país: 54 Indicativo da cidade: 11	Web site: www.dell.com.ar Correio electrónico: la-techsupport@dell.com Correio electrónico para computadores desktop e portáteis: la-techsupport@dell.com Correio electrónico para servidores e dispositivos de armazenamento EMC® : la_enterprise@dell.com Serviço de apoio ao cliente	número gratuito: 0- 800-444-0730 número gratuito: 800- 222-0154 número gratuito: 0- 800-444-0724 0-810-444-3355
Aruba	Web site: www.dell.com.aw Correio electrónico: la-techsupport@dell.com Assistência técnica	número gratuito: 800- 1578
Austrália (Sídney) Indicativo de acesso internacional: 0011 Indicativo do país: 61 Indicativo da cidade: 2	Web site: support.ap.dell.com Correio electrónico: support.ap.dell.com/contactus Assistência geral	13DELL-133355

País (Cidade) Indicativo de acesso internacional Indicativo do país Indicativo da cidade	Nome do departamento ou área de actuação, Web site e endereço electrónico	Indicativos de área, números locais e números gratuitos
Áustria Indicativo de acesso internacional: 900	Web site: support.euro.dell.com	
	Correio electrónico: tech_support_central_europe@dell.com	
	Departamento de vendas para clientes domésticos e pequenas empresas	0820 240 530 00
	Fax - clientes domésticos e pequenas empresas	0820 240 530 49
	Serviço de apoio ao cliente - Clientes domésticos e pequenas empresas	0820 240 530 14
	Serviço de apoio ao cliente - contas preferenciais e clientes corporativos	0820 240 530 16
	Assistência técnica para o XPS	0820 240 530 81
	Assistência para outros computadores Dell a utilizadores domésticos/pequenas empresas	0820 240 530 17
	Assistência para contas preferenciais/clientes corporativos Central	0820 240 530 17 0820 240 530 00
Baamas	Web site: www.dell.com.bs	
	Correio electrónico: la-techsupport@dell.com Assistência técnica	número gratuito: 1-866-874-3038
Barbados	Web site: www.dell.com/bb	
	Correio electrónico: la-techsupport@dell.com Assistência técnica	1-800-534-3142
Bélgica (Bruxelas) Indicativo de acesso internacional: 00 Indicativo do país: 32 Indicativo da cidade: 2	Web site: support.euro.dell.com	
	Assistência técnica para o XPS	02 481 92 96
	Assistência técnica para todos os outros computadores Dell	02 481 92 88
	Fax da assistência técnica	02 481 92 95
	Serviço de apoio ao cliente	02 713 15 65
	Vendas corporativas	02 481 91 00
	Fax Central	02 481 92 99 02 481 91 00

País (Cidade) Indicativo de acesso internacional Indicativo do país Indicativo da cidade	Nome do departamento ou área de actuação, Web site e endereço electrónico	Indicativos de área, números locais e números gratuitos
Bermudas	Web site: www.dell.com/bm Correio electrónico: la-techsupport@dell.com Assistência técnica	número gratuito: 1-877-890-0754
Bolívia	Web site: www.dell.com/bo Correio electrónico: la-techsupport@dell.com Assistência geral	número gratuito: 800-10-0238
Brasil Indicativo de acesso internacional: 00 Indicativo do país: 55 Indicativo da cidade: 51	Web site: www.dell.com/br Correio electrónico: BR-TechSupport@dell.com Serviço de apoio ao cliente e assistência técnica Fax da assistência técnica Fax do serviço de apoio ao cliente Vendas	0800 90 3355 51 2104 5470 51 2104 5480 0800 722 3498
Ilhas Virgens Britânicas	Assistência geral	número gratuito: 1-866-278-6820
Brunei Indicativo do país: 673	Assistência técnica (Penang, Malásia) Serviço de apoio ao cliente (Penang, Malásia) Operações de venda (Penang, Malásia)	604 633 4966 604 633 4888 604 633 4955

País (Cidade) Indicativo de acesso internacional Indicativo do país Indicativo da cidade	Nome do departamento ou área de actuação, Web site e endereço electrónico	Indicativos de área, números locais e números gratuitos
Canadá (North York, Ontário) Indicativo de acesso internacional: 011	Estado da encomenda online: www.dell.ca/ostatus AutoTech (assistência automatizada em termos do hardware e da garantia) Serviço de apoio ao cliente (clientes domésticos/pequenas empresas) Serviço de apoio ao cliente (médias/grandes empresas, instituições governamentais) Serviço de apoio ao cliente (impressoras, projectores, televisores, portáteis, jukebox digitais e dispositivos sem fios) Assistência técnica em termos do hardware e da garantia (clientes domésticos/pequenas empresas) Assistência técnica em termos do hardware e da garantia (médias/grandes empresas, instituições governamentais) Assistência técnica em termos do hardware e da garantia (impressoras, projectores, televisores, portáteis, jukebox digitais e dispositivos sem fios) Vendas (clientes domésticos e pequenas empresas) Vendas (médias/grandes empresas, instituições governamentais) Vendas de peças sobressalentes e outros serviços	número gratuito: 1-800-247-9362 número gratuito: 1-800-847-4096 número gratuito: 1-800-326-9463 número gratuito: 1-800-847-4096 número gratuito: 1-800-906-3355 número gratuito: 1-800-387-5757 1-877-335-5767 número gratuito: 1-800-387-5752 número gratuito: 1-800-387-5755 1 866 440 3355
Ilhas Caimão	Correio electrónico: la-techsupport@dell.com Assistência técnica	número gratuito: 1-877-261-0242
Chile (Santiago) Indicativo do país: 56 Indicativo da cidade: 2	Web site: www.dell.com/cl Correio electrónico: la-techsupport@dell.com Vendas e serviço de apoio ao cliente Assistência técnica (CTC) Assistência técnica (ENTEL)	número gratuito: 1230-020-4823 número gratuito: 800730222 número gratuito: 1230-020-3762

País (Cidade) Indicativo de acesso internacional Indicativo do país Indicativo da cidade	Nome do departamento ou área de actuação, Web site e endereço electrónico	Indicativos de área, números locais e números gratuitos
China (Xiamen) Indicativo do país: 86 Indicativo da cidade: 592	Web site da assistência técnica: support.dell.com.cn Correio electrónico da assistência técnica: cn_support@dell.com Correio electrónico do serviço de apoio ao cliente: customer_cn@dell.com Fax da assistência técnica Assistência técnica (Dimension e Inspiron) Assistência técnica (OptiPlex, Latitude, e Dell Precision) Assistência técnica (servidores e armazenamento) Assistência técnica (projectores, agendas electrónicas, comutadores, routers, etc.) Assistência técnica (impressoras) Serviço de apoio ao cliente Fax do serviço de apoio ao cliente Clientes domésticos e pequenas empresas Divisão de contas preferenciais Contas de grandes empresas GCP Contas de grandes empresas, contas chave Contas de grandes empresas, Norte Contas de grandes empresas, Norte, instituições governamentais e educacionais Contas de grandes empresas, Leste	592 818 1350 número gratuito: 800 858 2969 número gratuito: 800 858 0950 número gratuito: 800 858 0960 número gratuito: 800 858 2920 número gratuito: 800 858 2311 número gratuito: 800 858 2060 592 818 1308 número gratuito: 800 858 2222 número gratuito: 800 858 2557 número gratuito: 800 858 2055 número gratuito: 800 858 2628 número gratuito: 800 858 2999 número gratuito: 800 858 2955 número gratuito: 800 858 2020

País (Cidade) Indicativo de acesso internacional Indicativo do país Indicativo da cidade	Nome do departamento ou área de actuação, Web site e endereço electrónico	Indicativos de área, números locais e números gratuitos
	Contas de grandes empresas, Leste, instituições governamentais e educacionais	número gratuito: 800 858 2669
	Contas de grandes empresas, equipa de atendimento	número gratuito: 800 858 2572
	Contas de grandes empresas, Sul	número gratuito: 800 858 2355
	Contas de grandes empresas, Oeste	número gratuito: 800 858 2811
	Peças sobressalentes para contas de grandes empresas	número gratuito: 800 858 2621
Colômbia	Web site: www.dell.com/cl Correio electrónico: latsupport@dell.com Assistência técnica	número gratuito: 1-800-915-5704
Costa Rica	Web site: www.dell.com/cr Correio electrónico: latsupport@dell.com Assistência técnica	número gratuito: 800-012-0232
República Checa (Praga) Indicativo de acesso internacional: 00 Indicativo do país: 420	Web site: support.euro.dell.com Correio electrónico: czech_dell@dell.com Assistência técnica Serviço de apoio ao cliente Fax Fax da assistência técnica Central	22537 2727 22537 2707 22537 2714 22537 2728 22537 2711

País (Cidade) Indicativo de acesso internacional Indicativo do país Indicativo da cidade	Nome do departamento ou área de actuação, Web site e endereço electrónico	Indicativos de área, números locais e números gratuitos
Dinamarca (Copenhaga) Indicativo de acesso internacional: 00 Indicativo do país: 45	Web site: support.euro.dell.com	
	Assistência técnica para o XPS	7010 0074
	Assistência técnica para todos os outros computadores Dell	7023 0182
	Serviço de apoio ao cliente (Relacional)	7023 0184
	Serviço de apoio ao cliente - Clientes domésticos e pequenas empresas	3287 5505
	Central (Relacional)	3287 1200
	Fax da central (Relacional)	3287 1201
	Central (clientes domésticos e pequenas empresas)	3287 5000
	Fax da Central (clientes domésticos e pequenas empresas)	3287 5001
Domínica	Web site: www.dell.com/dm	
	Correio electrónico: latchsupport@dell.com Assistência geral	número gratuito: 1-866-278-6821
República Dominicana	Web site: www.dell.com/do	
	Correio electrónico: latchsupport@dell.com Assistência técnica	número gratuito: 1-888-156-1834 ou número gratuito: 1-888-156-1584
Equador	Web site: www.dell.com/ec	
	Correio electrónico: latchsupport@dell.com Assistência geral (chamadas de Quito)	número gratuito: 999-119-877-655-3355
	Assistência geral (chamadas de Guayaquil)	número gratuito: 1800-999-119-877-655-3355
El Salvador	Web site: www.dell.com/ec	
	Correio electrónico: latchsupport@dell.com Assistência técnica (Telephonica)	número gratuito: 8006170

País (Cidade) Indicativo de acesso internacional Indicativo do país Indicativo da cidade	Nome do departamento ou área de actuação, Web site e endereço electrónico	Indicativos de área, números locais e números gratuitos
Finlândia (Helsínquia) Indicativo de acesso internacional: 990 Indicativo do país: 358 Indicativo da cidade: 9	Web site: support.euro.dell.com Correio electrónico: fi_support@dell.com Assistência técnica Serviço de apoio ao cliente Central Vendas com menos de 500 empregados Fax Vendas com mais de 500 empregados Fax	 0207 533 555 0207 533 538 0207 533 533 0207 533 540 0207 533 530 0207 533 533 0207 533 530
França (Paris) (Montpellier) Indicativo de acesso internacional: 00 Indicativo do país: 33 Indicativo da cidade: (1) (4)	Web site: support.euro.dell.com Clientes domésticos e pequenas empresas Assistência técnica para o XPS Assistência técnica para todos os outros computadores Dell Serviço de apoio ao cliente Central Central (chamadas de fora da França) Vendas Fax Fax (chamadas de fora da França) Clientes corporativos Assistência técnica Serviço de apoio ao cliente Central Vendas Fax	 0825 387 129 0825 387 270 0825 823 833 0825 004 700 04 99 75 40 00 0825 004 700 0825 004 701 04 99 75 40 01 0825 004 719 0825 338 339 01 55 94 71 00 01 55 94 71 00 01 55 94 71 01

País (Cidade) Indicativo de acesso internacional Indicativo do país Indicativo da cidade	Nome do departamento ou área de actuação, Web site e endereço electrónico	Indicativos de área, números locais e números gratuitos
Alemanha (Frankfurt) Indicativo de acesso internacional: 00 Indicativo do país: 49 Indicativo da cidade: 69	Web site: support.euro.dell.com Correio electrónico: tech_support_central_europe@dell.com Assistência técnica para o XPS Assistência técnica para todos os outros computadores Dell Serviço de apoio ao cliente - Clientes domésticos e pequenas empresas Serviço de apoio ao cliente de segmentos globais Serviço de apoio ao cliente de contas preferenciais Serviço de apoio ao cliente de contas grandes Serviço de apoio ao cliente de contas públicas Central	069 9792 7222 069 9792-7200 0180-5-224400 069 9792-7320 069 9792-7320 069 9792-7320 069 9792-7320 069 9792-7000
Grécia Indicativo de acesso internacional: 00 Indicativo do país: 30	Web site: support.euro.dell.com Assistência técnica Assistência técnica para o serviço Gold Central Central do serviço Gold Vendas Fax	00800-44 14 95 18 00800-44 14 00 83 2108129810 2108129811 2108129800 2108129812
Granada	Correio electrónico: latsupport@dell.com Assistência geral	número gratuito: 1-866-540-3355
Guatemala	Correio electrónico: latsupport@dell.com Assistência geral	1-800-999-0136
Guiana	Correio electrónico: latsupport@dell.com Assistência geral	número gratuito: 1-877-270-4609

País (Cidade) Indicativo de acesso internacional Indicativo do país Indicativo da cidade	Nome do departamento ou área de actuação, Web site e endereço electrónico	Indicativos de área, números locais e números gratuitos
Hong Kong	Web site: support.ap.dell.com	
Indicativo de acesso internacional: 001	Correio electrónico da assistência técnica: HK_support@Dell.com	
Indicativo do país: 852	Assistência técnica (Dimension e Inspiron)	00852-2969 3188
	Assistência técnica (OptiPlex, Latitude, e Dell Precision)	00852-2969 3191
	Assistência técnica (servidores e armazenamento)	00852-2969 3196
	Assistência técnica (projectores, agendas electrónicas, comutadores, routers, etc.)	00852-3416 0906
	Serviço de apoio ao cliente	00852-3416 0910
	Contas de grandes empresas	00852-3416 0907
	Programas de clientes globais	00852-3416 0908
	Divisão de médias empresas	00852-3416 0912
	Divisão de clientes domésticos e pequenas empresas	00852-2969 3105
Índia	Correio electrónico: india_support_desktop@dell.com india_support_notebook@dell.com india_support_Server@dell.com	
	Assistência técnica	1600338045 e 1600448046
	Vendas (contas de grandes empresas)	1600 33 8044
	Vendas (clientes domésticos e pequenas empresas)	1600 33 8046

País (Cidade) Indicativo de acesso internacional Indicativo do país Indicativo da cidade	Nome do departamento ou área de actuação, Web site e endereço electrónico	Indicativos de área, números locais e números gratuitos
Irlanda (Cherrywood) Indicativo de acesso internacional: 00 Indicativo do país: 353 Indicativo da cidade: 1	Web site: support.euro.dell.com Correio electrónico: dell_direct_support@dell.com Vendas Vendas - Irlanda Outlet Dell HelpDesk para encomenda online Serviço de apoio ao cliente Serviço de apoio ao cliente - utilizadores domésticos Serviço de apoio ao cliente - pequenas empresas Serviço de apoio ao cliente corporativo Assistência técnica Assistência técnica exclusiva para os computadores XPS Assistência técnica para todos os outros computadores Dell Geral Fax/Fax do departamento de vendas Central Serviço de apoio ao cliente Reino Unido (apenas chamadas do Reino Unido) Serviço de apoio ao cliente corporativo (apenas chamadas do Reino Unido) Vendas - Reino Unido (apenas chamadas do Reino Unido)	01 204 4444 1850 200 778 1850 200 778 01 204 4014 01 204 4014 1850 200 982 1850 200 722 1850 543 543 01 204 0103 01 204 4444 0870 906 0010 0870 907 4499 0870 907 4000

País (Cidade) Indicativo de acesso internacional Indicativo do país Indicativo da cidade	Nome do departamento ou área de actuação, Web site e endereço electrónico	Indicativos de área, números locais e números gratuitos
Itália (Milão) Indicativo de acesso internacional: 00 Indicativo do país: 39 Indicativo da cidade: 02	Web site: support.euro.dell.com Clientes domésticos e pequenas empresas Assistência técnica Serviço de apoio ao cliente Fax Central Clientes corporativos Assistência técnica Serviço de apoio ao cliente Fax Central	 02 577 826 90 02 696 821 14 02 696 821 13 02 696 821 12 02 577 826 90 02 577 825 55 02 575 035 30 02 577 821
Jamaica	Correio electrónico: la-techsupport@dell.com Assistência técnica (apenas chamadas da Jamaica)	número gratuito: 1- 800-326-6061 ou número gratuito: 1- 800-975-1646

País (Cidade) Indicativo de acesso internacional Indicativo do país Indicativo da cidade	Nome do departamento ou área de actuação, Web site e endereço electrónico	Indicativos de área, números locais e números gratuitos
Japão (Kawasaki)	Web site: support.jp.dell.com	
Indicativo de acesso internacional: 001	Assistência técnica (Dimension e Inspiron)	número gratuito: 0120- 198-226
Indicativo do país: 81	Assistência técnica fora do Japão (Dimension e Inspiron)	81-44-520-1435
Indicativo da cidade: 44	Assistência técnica (Dell Precision, OptiPlex e Latitude)	número gratuito: 0120- 198-433
	Assistência técnica fora do Japão (Dell Precision, OptiPlex e Latitude)	81-44-556-3894
	Assistência técnica (PowerApp™, PowerEdge™, PowerConnect™ e PowerVault™ da Dell)	número gratuito: 0120- 198-498
	Assistência técnica fora do Japão (PowerApp, PowerEdge, PowerConnect e PowerVault)	81-44-556-4162
	Assistência técnica (projectores, agendas electrónicas, impressoras, routers)	Número gratuito: 0120- 981-690
	Assistência técnica fora do Japão (projectores, agendas electrónicas, impressoras, routers)	81-44-556-3468
	Fax	044-556-3490
	Serviço automático de verificação do estado da encomenda - 24 horas	044-556-3801
	Serviço de apoio ao cliente	044-556-4240
	Divisão de vendas para empresas (até 400 empregados)	044-556-1465
	Departamento de vendas da divisão de contas preferenciais (mais de 400 empregados)	044-556-3433
	Vendas públicas (agências governamentais, instituições educacionais e médicas)	044-556-5963
	Segmento global - Japão	044-556-3469
	Utilizador individual	044-556-1760
	Central	044-556-4300

País (Cidade) Indicativo de acesso internacional Indicativo do país Indicativo da cidade	Nome do departamento ou área de actuação, Web site e endereço electrónico	Indicativos de área, números locais e números gratuitos
Coreia (Seul) Indicativo de acesso internacional: 001 Indicativo do país: 82 Indicativo da cidade: 2	Correio electrónico: krsupport@dell.com	
	Assistência	número gratuito: 080- 200-3800
	Assistência (Dimension, agendas electrónicas, produtos electrónicos e acessórios)	Número gratuito: 080- 200-3801
	Vendas	número gratuito: 080- 200-3600
	Fax Central	2194-6202 2194-6000
América Latina	Assistência técnica ao cliente (Austin, Texas, E.U.A.)	512 728-4093
	Serviço de apoio ao cliente (Austin, Texas, E.U.A.)	512 728-3619
	Fax (Assistência técnica e serviço de apoio ao cliente) (Austin, Texas, E.U.A.)	512 728-3883
	Vendas (Austin, Texas, E.U.A.)	512 728-4397
	Fax do departamento de vendas (Austin, Texas, E.U.A.)	512 728-4600 ou 512 728-3772
Luxemburgo Indicativo de acesso internacional: 00 Indicativo do país: 352	Web site: support.euro.dell.com	
	Assistência	342 08 08 075
	Departamento de vendas para clientes domésticos e pequenas empresas	+32 (0)2 713 15 96
	Vendas corporativas	26 25 77 81
	Serviço de apoio ao cliente	+32 (0)2 481 91 19
	Fax	26 25 77 82
Macao Indicativo do país: 853	Assistência técnica	número gratuito: 0800 105
	Serviço de apoio ao cliente (Xiamen, China)	34 160 910
	Operações de venda (Xiamen, China)	29 693 115

País (Cidade) Indicativo de acesso internacional Indicativo do país Indicativo da cidade	Nome do departamento ou área de actuação, Web site e endereço electrónico	Indicativos de área, números locais e números gratuitos
Malásia (Penang) Indicativo de acesso internacional: 00 Indicativo do país: 60 Indicativo da cidade: 4	Web site: support.ap.dell.com Assistência técnica (Dell Precision, OptiPlex e Latitude) Assistência técnica (Dimension, Inspiron e electrónica e acessórios) Assistência técnica (PowerApp, PowerEdge, PowerConnect e PowerVault) Serviço de apoio ao cliente Operações de venda Vendas corporativas	número gratuito: 1 800 880 193 número gratuito: 1 800 881 306 número gratuito: 1800 881 386 número gratuito: 1800 881 306 (opção 6) número gratuito: 1 800 888 202 número gratuito: 1 800 888 213
México Indicativo de acesso internacional: 00 Indicativo do país: 52	Correio electrónico: la-techsupport@dell.com Assistência técnica (TelMex) Vendas Serviço de apoio ao cliente Principal	número gratuito: 1-866-563-4425 50-81-8800 ou 01-800-888-3355 001-877-384-8979 ou 001-877-269-3383 50-81-8800 ou 01-800-888-3355
Monserate	Correio electrónico: la-techsupport@dell.com Assistência geral	número gratuito: 1-866-278-6822
Antilhas Neerlandesas	Correio electrónico: la-techsupport@dell.com Assistência geral	001-800-882-1519

País (Cidade) Indicativo de acesso internacional Indicativo do país Indicativo da cidade	Nome do departamento ou área de actuação, Web site e endereço electrónico	Indicativos de área, números locais e números gratuitos
Países Baixos (Amsterdão) Indicativo de acesso internacional: 00 Indicativo do país: 31 Indicativo da cidade: 20	Web site: support.euro.dell.com	
	Assistência técnica para o XPS	020 674 45 94
	Assistência técnica para todos os outros computadores Dell	020 674 45 00
	Fax da assistência técnica	020 674 47 66
	Serviço de apoio ao cliente - Clientes domésticos e pequenas empresas	020 674 42 00
	Serviço de apoio ao cliente (Relacional)	020 674 4325
	Departamento de vendas para clientes domésticos e pequenas empresas	020 674 55 00
	Fax do departamento de vendas relacionais	020 674 50 00
	Fax do departamento de vendas para clientes domésticos e pequenas empresas	020 674 47 75
	Fax do departamento de vendas relacionais	020 674 47 50
Nova Zelândia Indicativo de acesso internacional: 00 Indicativo do país: 64	Web site: support.ap.dell.com	
	Correio electrónico: support.ap.dell.com/contactus Assistência geral	0800 441 567
Nicarágua	Correio electrónico: la-techsupport@dell.com	
	Assistência técnica	número gratuito: 1-800-220-1378
Noruega (Lysaker) Indicativo de acesso internacional: 00 Indicativo do país: 47	Web site: support.euro.dell.com	
	Assistência técnica para o XPS	815 35 043
	Assistência técnica para todos os outros produtos Dell	671 16882
	Serviço de apoio ao cliente (Relacional)	671 17575
	Serviço de apoio ao cliente - Clientes domésticos e pequenas empresas	23162298
	Central	671 16800
Central de fax	671 16865	

País (Cidade) Indicativo de acesso internacional Indicativo do país Indicativo da cidade	Nome do departamento ou área de actuação, Web site e endereço electrónico	Indicativos de área, números locais e números gratuitos
Panamá	Correio electrónico: la- techsupport@dell.com Assistência técnica Assistência técnica (CLARACOM)	número gratuito: 1- 800-507-1385 número gratuito: 1- 866-633-4097
Perú	Correio electrónico: la- techsupport@dell.com Assistência técnica	número gratuito: 0800- 50-869
Polónia (Varsóvia) Indicativo de acesso internacional: 011 Indicativo do país: 48 Indicativo da cidade: 22	Web site: support.euro.dell.com Correio electrónico: pl_support_tech@dell.com Telefone do serviço de apoio ao cliente Serviço de apoio ao cliente Vendas Fax do serviço de apoio ao cliente Fax da recepção Central	57 95 700 57 95 999 57 95 999 57 95 806 57 95 998 57 95 999
Portugal Indicativo de acesso internacional: 00 Indicativo do país: 351	Web site: support.euro.dell.com Assistência técnica Serviço de apoio ao cliente Vendas Fax	707200149 800 300 413 800 300 410 ou 800 300 411 ou 800 300 412 ou 21 422 07 10 21 424 01 12
Porto Rico	Correio electrónico: la- techsupport@dell.com Assistência técnica	número gratuito: 1- 866-390-4695
São Cristóvão e Neves	Web site: www.dell.com/kn Correio electrónico: la- techsupport@dell.com Assistência técnica	número gratuito: 1- 866-540-3355

País (Cidade) Indicativo de acesso internacional Indicativo do país Indicativo da cidade	Nome do departamento ou área de actuação, Web site e endereço electrónico	Indicativos de área, números locais e números gratuitos
Santa Lúcia	Web site: www.dell.com/lc Correio electrónico: la-techsupport@dell.com Assistência técnica	número gratuito: 1-866-464-4352
São Vicente e Granadinas	Web site: www.dell.com/vc Correio electrónico: la-techsupport@dell.com Assistência técnica	número gratuito: 1-866-464-4353
Singapura (Singapura) Indicativo de acesso internacional: 005 Indicativo do país: 65	NOTA: Os números de telefone desta secção apenas podem ser utilizados para chamadas de Singapura e da Malásia. Web site: support.ap.dell.com Assistência técnica (Dimension, Inspiron e electrónica e acessórios) Assistência técnica (OptiPlex, Latitude, e Dell Precision) Assistência técnica (PowerApp, PowerEdge, PowerConnect e PowerVault) Serviço de apoio ao cliente Operações de venda Vendas corporativas	número gratuito: 1 800 394 7430 número gratuito: 1 800 394 7488 número gratuito: 1 800 394 7478 número gratuito: 1 800 394 7430 (opção 6) número gratuito: 1 800 394 7412 número gratuito: 1 800 394 7419
Eslováquia (Praga) Indicativo de acesso internacional: 00 Indicativo do país: 421	Web site: support.euro.dell.com Correio electrónico: czech_dell@dell.com Assistência técnica Serviço de apoio ao cliente Fax Fax da assistência técnica Central (vendas)	02 5441 5727 420 22537 2707 02 5441 8328 02 5441 8328 02 5441 7585

País (Cidade) Indicativo de acesso internacional Indicativo do país Indicativo da cidade	Nome do departamento ou área de actuação, Web site e endereço electrónico	Indicativos de área, números locais e números gratuitos
África do Sul (Joanesburgo) Indicativo de acesso internacional: 09/091 Indicativo do país: 27 Indicativo da cidade: 11	Web site: support.euro.dell.com	
	Correio electrónico: dell_za_support@dell.com	
	Equipa de atendimento aos clientes Gold	011 709 7713
	Assistência técnica	011 709 7710
	Serviço de apoio ao cliente	011 709 7707
	Vendas	011 709 7700
	Fax	011 706 0495
	Central	011 709 7700
	Assistência técnica, serviço de apoio ao cliente e vendas (Penang, Malásia)	604 633 4810
Sudeste da Ásia e Países do Pacífico		
Espanha (Madrid) Indicativo de acesso internacional: 00 Indicativo do país: 34 Indicativo da cidade: 91	Web site: support.euro.dell.com	
	Clientes domésticos e pequenas empresas	
	Assistência técnica	902 100 130
	Serviço de apoio ao cliente	902 118 540
	Vendas	902 118 541
	Central	902 118 541
	Fax	902 118 539
	Clientes corporativos	
	Assistência técnica	902 100 130
	Serviço de apoio ao cliente	902 115 236
Central	91 722 92 00	
Fax	91 722 95 83	

País (Cidade) Indicativo de acesso internacional Indicativo do país Indicativo da cidade	Nome do departamento ou área de actuação, Web site e endereço electrónico	Indicativos de área, números locais e números gratuitos
Suécia (Upplands Vasby) Indicativo de acesso internacional: 00 Indicativo do país: 46 Indicativo da cidade: 8	Web site: support.euro.dell.com	
	Assistência técnica para o XPS	0771 340 340
	Assistência técnica para todos os outros produtos Dell	08 590 05 199
	Serviço de apoio ao cliente (Relacional)	08 590 05 642
	Serviço de apoio ao cliente - Clientes domésticos e pequenas empresas	08 587 70 527
	Assistência do programa EPP (Employee Purchase Program, programa de compras por empregados)	020 140 14 44
	Fax da assistência técnica	08 590 05 594
Vendas	08 590 05 185	
Suíça (Genebra) Indicativo de acesso internacional: 00 Indicativo do país: 41 Indicativo da cidade: 22	Web site: support.euro.dell.com	
	Correio electrónico: Tech_support_central_Europe@dell.com	
	Assistência técnica para o XPS	0848 33 88 57
	Assistência técnica (clientes domésticos e pequenas empresas) para todos os outros produtos Dell	0844 811 411
	Assistência técnica (empresas)	0844 822 844
	Serviço de apoio ao cliente (clientes domésticos/pequenas empresas)	0848 802 202
	Serviço de apoio ao cliente (empresas)	0848 821 721
	Fax	022 799 01 90
Central	022 799 01 01	

País (Cidade) Indicativo de acesso internacional Indicativo do país Indicativo da cidade	Nome do departamento ou área de actuação, Web site e endereço electrónico	Indicativos de área, números locais e números gratuitos
Taiwan Indicativo de acesso internacional: 002 Indicativo do país: 886	Web site: support.ap.dell.com Correio electrónico: ap_support@dell.com Assistência técnica (OptiPlex, Latitude, Inspiron, Dimension e electrónica e acessórios) Assistência técnica (servidores e armazenamento) Serviço de apoio ao cliente Operações de venda Vendas corporativas	número gratuito: 0080 186 1011 número gratuito: 0080 160 1256 número gratuito: 0080 160 125 0 (opção 5) número gratuito: 0080 165 1228 número gratuito: 0080 165 1227
Tailândia Indicativo de acesso internacional: 001 Indicativo do país: 66	Web site: support.ap.dell.com Assistência técnica (OptiPlex, Latitude, e Dell Precision) Assistência técnica (PowerApp, PowerEdge, PowerConnect e PowerVault) Serviço de apoio ao cliente Vendas corporativas Operações de venda	número gratuito: 1800 0060 07 número gratuito: 1800 0600 09 número gratuito: 1800 006 007 (opção 7) número gratuito: 1800 006 007 número gratuito: 1800 006 006
Trinidade e Tobago	Web site: www.dell.com/tt Correio electrónico: la-techsupport@dell.com Assistência técnica	número gratuito: 1- 888-799-5908
Ilhas Turcas e Caicos	Web site: www.dell.com/tc Correio electrónico: la-techsupport@dell.com Assistência geral	número gratuito: 1- 877-441-4735

País (Cidade) Indicativo de acesso internacional Indicativo do país Indicativo da cidade	Nome do departamento ou área de actuação, Web site e endereço electrónico	Indicativos de área, números locais e números gratuitos
Reino Unido (Bracknell) Indicativo de acesso internacional: 00 Indicativo do país: 44 Indicativo da cidade: 1344	Web site: support.euro.dell.com Correio electrónico: dell_direct_support@dell.com Web site do serviço de apoio ao cliente: <a href="http://support.euro.dell.com/uk/en/ECare/fo
rm/home.asp">support.euro.dell.com/uk/en/ECare/fo rm/home.asp Vendas Vendas para clientes domésticos e pequenas empresas Vendas corporativas/sector público Serviço de apoio ao cliente Serviço de apoio ao cliente para clientes domésticos/pequenas empresas Serviço de apoio ao cliente corporativo Contas preferenciais (de 500 a 5000 empregados) Serviço de apoio ao cliente de contas globais Central do serviço de apoio ao cliente (Instituições governamentais) Serviço de apoio ao cliente - Instituições educacionais e governamentais locais Serviço de apoio ao cliente de instituições de saúde Assistência técnica Assistência técnica exclusiva para os computadores XPS Assistência técnica (clientes corporativos/contas preferenciais/PAD, mais de 100 empregados) Assistência técnica para todos os outros produtos Geral Fax para clientes domésticos e pequenas empresas	0870 907 4000 01344 860 456 0870 906 0010 01344 373 185 0870 906 0010 01344 373 186 01344 373 193 01344 373 199 01344 373 194 0870 366 4180 0870 908 0500 0870 353 0800 0870 907 4006
Uruguai	Web site: www.dell.com/uy Correio electrónico: <a href="mailto:la-
techsupport@dell.com">la- techsupport@dell.com Assistência técnica	número gratuito: 413- 598-2522

País (Cidade) Indicativo de acesso internacional Indicativo do país Indicativo da cidade	Nome do departamento ou área de actuação, Web site e endereço electrónico	Indicativos de área, números locais e números gratuitos
E.U.A. (Austin, Texas) Indicativo de acesso internacional: 011 Indicativo do país: 1	Estado do serviço de encomenda automático AutoTech (para computadores portáteis e desktop) Assistência em termos do hardware e da garantia (televisores, impressoras e projectores Dell) para clientes relacionais Serviço de apoio ao cliente das Américas para o XPS Apoio ao consumidor (clientes domésticos e empresas caseiras) para todos os outros produtos Dell Serviço de apoio ao cliente Clientes do programa EPP (Employee Purchase Program, programa de compras por empregados) Web site dos serviços financeiros: www.dellfinancialservices.com Serviços financeiros (arrendamento/empréstimos) Serviços financeiros (contas preferidas Dell, DPA) Empresas Serviço de apoio ao cliente e assistência Clientes do programa EPP (Employee Purchase Program, programa de compras por empregados) Assistência para impressoras, projectores, agendas electrónicas e leitores de MP3 Instituições públicas (instituições governamentais, educacionais e de saúde)	número gratuito: 1- 800-433-9014 número gratuito: 1- 800-247-9362 número gratuito: 1- 877-459-7298 número gratuito: 1- 800-232-8544 número gratuito: 1- 800-624-9896 número gratuito: 1- 800-624-9897 número gratuito: 1- 800-695-8133 número gratuito: 1- 877-577-3355 número gratuito: 1- 800-283-2210 número gratuito: 1- 800-456-3355 número gratuito: 1- 800-695-8133 número gratuito: 1- 877-459-7298

País (Cidade) Indicativo de acesso internacional Indicativo do país Indicativo da cidade	Nome do departamento ou área de actuação, Web site e endereço electrónico	Indicativos de área, números locais e números gratuitos
	Serviço de apoio ao cliente e assistência	número gratuito: 1-800-456-3355
	Clientes do programa EPP (Employee Purchase Program, programa de compras por empregados)	número gratuito: 1-800-695-8133
	Vendas Dell	número gratuito: 1-800-289-3355 ou número gratuito: 1-800-879-3355
	Dell Outlet Store (Computadores renovados Dell)	número gratuito: 1-888-798-7561
	Vendas de software e periféricos	número gratuito: 1-800-671-3355
	Vendas de peças sobressalentes	número gratuito: 1-800-357-3355
	Outros serviços e garantia	número gratuito: 1-800-247-4618
	Fax	número gratuito: 1-800-727-8320
	Serviços Dell para surdos e pessoas com deficiência na fala ou audição	número gratuito: 1-877-DELLTTY (1-877-335-5889)
Ilhas Virgens E.U.A.	Correio electrónico: la-techsupport@dell.com Assistência técnica	número gratuito: 1-877-702-4360
Venezuela	Web site: www.dell.com/ve Correio electrónico: la-techsupport@dell.com Assistência técnica	número gratuito: 0800-100-2513

Apêndice: Avisos reguladores

Avisos da FCC (apenas para os E.U.A.)

A maior parte dos computadores Dell são classificados pela Federal Communications Commission (FCC) como dispositivos digitais de Classe B. Para determinar a classificação aplicável ao seu computador, verifique todas as etiquetas da FCC existentes no painel inferior, lateral ou posterior do seu computador, nos suportes de montagem das placas ou nas próprias placas. Se qualquer uma destas etiquetas especificar tratar-se de um dispositivo de Classe A, todo o sistema é considerado como sendo um dispositivo digital de Classe A. Se *todas* as etiquetas da FCC apresentarem uma classificação de Classe B, a qual pode ser identificada pelo número de identificação da FCC ou pelo logótipo da FCC, () , é sinal de que todo o seu sistema é considerado como sendo um dispositivo digital de Classe B.

Depois de ter determinado a classificação FCC atribuída ao seu sistema, leia os respectivos avisos da FCC. Tenha em atenção que os regulamentos da FCC determinam que as alterações não expressamente aprovadas pela Dell podem invalidar a autoridade do utilizador para usar este equipamento.

Este dispositivo está conforme ao Artigo 15º das Regras da FCC. O funcionamento do produto está sujeito às duas condições seguintes:

- Este dispositivo não pode causar interferências prejudiciais.
- Este dispositivo deve aceitar qualquer tipo de interferência recebida, incluindo interferências que possam causar um funcionamento indesejado.

Classe A

Este equipamento foi testado e é compatível com os limites estipulados para um dispositivo digital de Classe A, segundo o Artigo 15º das Regras da FCC. Estes limites foram concebidos para proporcionar uma razoável protecção contra interferências prejudiciais quando o equipamento é utilizado numa instalação comercial. Este equipamento gera, utiliza e pode emitir energia de radiofrequência e, se não for instalado e utilizado de acordo com o manual de instruções do fabricante, pode interferir prejudicialmente com as comunicações via rádio. A utilização deste equipamento numa área residencial pode provocar uma interferência prejudicial devendo, neste caso, o utilizador corrigir a interferência decorrendo os custos por sua conta.

Classe B

Este equipamento foi testado e é compatível com os limites estipulados para um dispositivo digital de Classe B, segundo o Artigo 15º das Regras da FCC. Estes limites foram concebidos para proporcionar uma razoável protecção contra interferências prejudiciais na instalação doméstica. Este equipamento gera, utiliza e pode emitir energia de radiofrequência e, se não for instalado e utilizado de acordo com o manual de instruções do fabricante, pode interferir prejudicialmente com as comunicações via rádio. No entanto, não existe qualquer garantia de que a interferência não ocorra numa instalação particular. Caso este equipamento cause interferências prejudiciais à recepção via rádio ou televisão, o que pode ser determinado desligando e ligando o aparelho, o utilizador deve tentar corrigir a interferência adoptando uma ou mais das seguintes medidas:

- Reorientar ou deslocar a antena receptora.
- Aumentar a separação entre o equipamento e o dispositivo receptor.
- Ligar o equipamento a uma tomada num circuito diferente daquele ao qual o dispositivo receptor está ligado.
- Consultar o fornecedor ou um técnico de rádio/televisão para obter ajuda.

Informação de identificação da FCC

A informação seguinte é fornecida no dispositivo ou nos dispositivos abrangidos por esta documentação de acordo com as regras da FCC:

- Nome do produto: Projector DLP®
- Número do modelo: 1800MP/DELL
- Nome da empresa:
Dell Inc.
One Dell Way
Round Rock, Texas 78682 USA
512-338-4400

Informação NOM (apenas para o México)

A informação seguinte é fornecida juntamente com o dispositivo descrito neste documento e que está em conformidade com os requisitos das normas oficiais mexicanas (NOM):

Exportador:	Dell Inc. One Dell Way Round Rock, TX 78682
Importador:	Dell Computer de México, S.A. de C.V. Paseo de la Reforma 2620 - 11º Piso Col. Lomas Altas 11950 México, D.F.
Enviar para:	Dell Computer de México, S.A. de C.V. al Cuidado de Kuehne & Nagel de México S. de R.L. Avenida Soles No. 55 Col. Peñon de los Baños 15520 México, D.F.

Modelo	Alimentação	Frequência	Consumo de energia
1800MP	a.c. 100-240 V	50 -60 Hz	3,0 A

Glossário

ANSI Lúmen—Norma para medição do brilho. O cálculo é feito dividindo uma imagem medida em metros quadrados em nove rectângulos iguais e medindo, de seguida, a luminosidade (ou o brilho) no centro de cada rectângulo de forma a obter um valor médio.

Relação de aspecto—A relação de aspecto mais popular é a de 4:3 (4 por 3). Os formatos de televisão e de vídeo por computador mais antigos apresentam uma relação de aspecto de 4:3, o que significa que a largura da imagem é $\frac{4}{3}$ da altura.

Brilho—Quantidade de luz emitida por um monitor ou ecrã de projecção ou um dispositivo de projecção. O brilho do projector é medido em ANSI lúmen.

Temperatura da cor—Cor da luz branca. Uma baixa temperatura da cor implica uma luz mais quente (mais amarela/vermelha) enquanto que uma alta temperatura da cor implica uma luz mais fria (mais azul). A unidade que mede a temperatura da cor chama-se Kelvin (K).

Sinal de vídeo componente—Método para produção de vídeo de qualidade num formato que contém um sinal de luminância e dois sinais de crominância separados. Este método é definido como Y'Pb'Pr' para os componentes analógicos e como Y'Cb'Cr' para os componentes digitais. O vídeo componente está também disponível nos leitores de DVDs.

Composite Vídeo—Sinal de vídeo que combina a luminância (brilho), a crominância (cor), o sinal de sincronização da cor (referência da cor) e a sincronização (sinais de sincronização horizontais e verticais) num sinal em forma de onda transmitido através de um único cabo. Existem três tipos de formatos: NTSC, PAL e SECAM.

Resolução comprimida—Se as imagens transmitidas para o projector apresentarem uma resolução superior à resolução nativa do projector, a imagem resultante será redimensionada de forma a corresponder à resolução nativa do projector. Em dispositivos digitais, esta compressão da imagem pode dar origem à perda de algum conteúdo.

Relação de contraste—Gama de valores claros e escuros de uma imagem, ou a relação entre os seus valores máximos e mínimos. A indústria dos projectores utiliza dois métodos para medição desta relação.

- 1 *Full On/Off*-mede a intensidade da luz produzida por uma imagem toda branca (full on) e a intensidade da luz produzida por uma imagem toda negra (full off).
- 2 *ANSI*- mede um padrão de 16 rectângulos pretos e brancos alternados. A intensidade média da luz produzida por um rectângulo branco é dividida pela intensidade média da luz produzida pelos rectângulos pretos para determinar a relação de contraste *ANSI*.

O contraste Full On/Off apresenta sempre valores superiores ao contraste *ANSI* para o mesmo projector.

dB—decibél—Unidade utilizada para expressar a diferença relativa em termos da potência ou intensidade, geralmente entre dois sinais acústicos ou eléctricos, igual a dez vezes o logaritmo comum da relação dos dois níveis.

Diagonal do ecrã—Método para medição do tamanho de um ecrã ou de uma imagem projectada. A medição é feita a partir de um canto até ao canto oposto. Um ecrã que meça 2,7 m de altura e 3,6 m de largura tem uma diagonal de 4,5 m. Neste documento, partimos do princípio de que as dimensões diagonais se referem à tradicional relação de 4:3 de uma imagem de computador, tal como se descreve no exemplo acima.

DLP®—Digital Light Processing™ (Processamento digital de luz) -Tecnologia de ecrã reflexivo desenvolvida pela Texas Instruments e que utiliza pequenos espelhos manipulados. A luz passa através de um filtro de cor e é enviada para os espelhos DLP que dispõem as cores RGB de maneira a formarem uma imagem projectada no ecrã, este sistema de espelhos é também conhecido como DMD.

DMD—digital Micro- Mirror Device— Cada DMD é composto por milhares de espelhos feitos de uma liga de alumínio inclinados e microscópicos montados num suporte oculto.

Distância focal—Distância que vai da superfície da lente até ao ponto de focagem.

Frequência—Taxa de repetição dos sinais eléctricos medida em ciclos por segundo. Expressa em Hz.

Hz—Frequência de um sinal alterno. Ver Frequência.

Correcção keystone—Dispositivo que corrige a distorção de uma imagem projectada (geralmente, a parte de cima da imagem apresenta-se larga e a parte de baixo estreita) devido ao ângulo incorrecto de posicionamento do projector.

Distância máxima—Distância entre o projector e o ecrã e que permite ao projector projectar uma imagem que seja visível (suficientemente clara) numa sala escura.

Tamanho máximo da imagem—Tamanho máximo de uma imagem projectada por um projector numa sala às escuras. Este tamanho é geralmente limitado pelo alcance focal dos elementos ópticos.

Distância mínima—Menor distância a que um projector pode focar uma imagem no ecrã.

NTSC—National Television Standards Committee. Norma norte americana em termos do vídeo e da transmissão e com um formato de vídeo de 525 linhas a 30 imagens por segundo.

PAL—Phase Alternating Line. Norma europeia em termos do vídeo e da transmissão e com um formato de vídeo de 625 linhas a 25 imagens por segundo.

Inverter imagem—Capacidade que permite inverter a imagem na horizontal. Num ambiente de projecção frontal normal, o texto, os gráficos, etc. apresentam-se ao contrário. A inversão da imagem é utilizada numa situação de projecção posterior.

RGB—Red (Vermelho), Green (Verde), Blue (Azul)— Designação utilizada geralmente para descrever um monitor que requer sinais separados para cada uma destas três cores.

S-Vídeo—Norma de transmissão de vídeo que utiliza um conector mini-DIN de 4 pinos para enviar a informação de vídeo através de dois cabos de sinal designados como luminância (brilho, Y) e crominância (cor, C). A norma S-Vídeo é também referida como Y/C.

SECAM—Norma francesa e internacional em termos do vídeo e da transmissão, esta norma assemelha-se à norma PAL mas com um método diferente para envio da informação relativa à cor.

SVGA—Super Video Graphics Array—800 x 600 píxeis.

SXGA—Super Extended Graphics Array,—1280 x 1024 píxeis.

UXGA—Ultra Extended Graphics Array—1600 x 1200 píxeis.

VGA—Video Graphics Array—640 x 480 píxeis.

XGA—Extended Video Graphics Array— 1024 x 768 píxeis.

Lente de zoom—Lente com uma distância focal variável que permite ao operador ampliar ou reduzir a imagem.

Relação da lente de zoom—Diferença entre a imagem mais pequena e a imagem maior que uma lente consegue projectar a partir de uma distância fixa. Por exemplo, uma taxa de 1,4:1 significa que uma imagem de 3 m sem zoom mediria 4 m com o zoom no máximo.

Índice

A

- Ajuste da imagem projectada 14
 - Baixar o projector 14
 - Botão de elevação 14
 - Pé elevatório 14
 - Roda para ajuste da inclinação 14
 - Elevar o projector 14

Ajuste do tamanho da imagem projectada 16

Ajuste do zoom e da focagem do projector 15

- Anel de focagem 15
- Botão de zoom 15

Aparelho 6

- Anel de focagem 6
- Botão de elevação 6
- Botão de zoom 6
- Conector do cabo de alimentação 6
- Lente 6
- Receptor do controlo remoto 6

Assistência

- Como contactar a Dell 43

C

Contacte a Dell 5, 18, 36

Controlo remoto 19

D

Dell

- Como contactar 43

E

Especificações

- Áudio 40
- Brilho 39
- Certificações 40
- Compatibilidade de vídeo 39
- Condições ambientais 40
- Conectores de entrada/saída 40
- Consumo de energia 39
- Cores apresentadas no ecrã 39
- Dimensões 40
- Distância de projecção 39
- Fonte de alimentação 39
- Frequência horizontal 39
- Frequência vertical 39
- Lâmpada 39
- Lente de projecção 39
- Modos de compatibilidade 42
- Nível de ruído 40
- Número de píxeis 39
- Peso 40
- Protocolo RS232 41
- Relação de contraste 39
- Tamanho do ecrã de projecção 39
- Uniformidade 39
- Válvula de luz 39
- Velocidade da roda de cores 39

L

Ligação a um computador com um cabo RS232 12

Ligação do projector

Cabo de alimentação 8, 9, 10, 11, 12

Cabo de sinal de vídeo composto 10

Cabo D-sub para YPbPr 11

Cabo RS232 12

Cabo S-vídeo 9

Cabo USB 8

Cabo VGA para VGA 8

Ligação ao computador 8

Ligação com um cabo de sinal componente 11

Ligação com um cabo de sinal composto 10

Ligação com um cabo de sinal S-vídeo 9

Ligar/Desligar o projector

Desligar o projector 13

Ligar o projector 13

O

O painel de controlo 17

OSD (On-Screen Display) 21

AUTO-ADJUST (Ajustar auto.) 22

DISPLAY (Ecrã) (no modo PC) 25

DISPLAY (Ecrã) (no modo de Vídeo) 26

INPUT SELECT (Selec. entrada) 22

LAMP (LÂMPADA) 26

LANGUAGE (Idioma) 27

MAIN MENU (Menu principal) 21

PICTURE (Imagem) (no modo PC) 23

PICTURE (Imagem) (no modo Vídeo) 24

PREFERENCES (Preferências) 28

SET UP (Configurar) 22

P

Portas de ligação

Conector de entrada de áudio 7

Conector de entrada de vídeo 7

Conector de entrada VGA-A 7

Conector de entrada VGA-B 7

Conector de saída de áudio 7

Conector de saída VGA-A 7

Conector RS232 7

Conector S-vídeo 7

Conector USB remoto 7

Orifício do sistema de segurança Kensington 7

R

Resolução de problemas 31

Contacte a Dell 31

S

Substituição da lâmpada 36

Dell™ 1800MP Projektor

Brugervejledning

Noter, bemærkninger og advarsler



NOTE: Et NOTE-piktogram indeholder væsentlig information, som hjælper dig til bedre brug af din projektor.



BEMÆRK: Et BEMÆRK-piktogram henviser enten til potentiel skade på hardwaren eller tab af data og fortæller, hvordan du skal undgå problemet.



ADVARSEL: Et ADVARSEL-piktogram angiver en risiko for materiel beskadigelse, personlig skade eller død.

Vi forbeholder os retten til at ændre informationerne i dette dokument uden varsel.

© 2006 Dell Inc. Alle rettigheder forbeholdt.

Reproduktion i enhver form er strengt forbudt uden skriftlig tilladelse fra Dell Inc.

Varemærker brugt i denne tekst: *Dell*, *DELL*-logoet, *Dimension*, *OptiPlex*, *Dell Precision*, *Latitude*, *Inspiron*, *DellNet*, *PowerApp*, *PowerEdge*, *PowerConnect* og *PowerVault* er varemærker tilhørende Dell Inc. *DLP*[®] og *DLP logo* er registrerede varemærker tilhørende Texas Instruments. *Microsoft* og *Windows* er registrerede varemærker tilhørende Microsoft Corporation. *Macintosh* er et registreret varemærke tilhørende Apple Computer, Inc.

Andre varemærker og handelsnavne, der bliver brugt i dette dokument, kan enten referere til rettighedsindehaveren af disse varemærker og til navnene på deres produkter. Dell Inc. fralægger sig ethvert ejendomsforhold til varemærker og handelsnavne forskellig fra deres egne.

Restriktioner og ansvarsfraskrivelser

Den information, der er indeholdt i dette dokument, inklusiv alle instruktioner, advarsler og lovmæssige godkendelser er baseret på erklæringer givet til Dell af fabrikanten og er ikke uafhængigt kontrolleret eller testet af Dell. Dell fraskriver sig alt ansvar i forbindelse med nogen tekniske mangler i en sådan information.

Alle erklæringer eller krav vedrørende egenskaber, evner, hastigheder eller kvalifikationer for den del, der er refereret til i dette dokument, er givet af fabrikanten og ikke af Dell. Dell fraskriver sig specifikt ansvaret for kendskab til nøjagtighed, fuldstændighed eller dokumentation for sådanne angivelser.

Model 1800MP

September 2006Rev. A00

Innehåll

1	Din Dell-projektor	5
	Om din projektor	6
2	Tilslutning af din projektor	7
	Tilslutning til en computer	8
	Tilslutning til en DVD-afspiller	9
	Tilslutning af en DVD-afspiller med et S-videokabel	9
	Tilslutning af en dvd-afspiller med et kompositkabel	10
	Tilslutning af en DVD-afspiller med et komponentkabel	11
	Professionelle installationsmuligheder:	12
3	Brug af din projektor	13
	Tænd for din projektor	13
	Sluk for din projektor	13
	Justering af det projicerede billede	14
	Hævning af projektorhøjde	14
	Sænkning af projektorhøjde	14
	Justering af projektorzoom og fokus	15
	Justering af projektionsbilledstørrelse	16

Brug af kontrolpanelet	17
Brug af fjernbetjening	19
Brug af On-Screen Display [Skærmvisning]	21
Main Menu [Hovedmenu]	21
Input Select [Vælg input]	21
Auto-Adjust [Automatisk justering]	22
Set Up [Indstilling]	22
PICTURE [BILLEDE] (i pc-funktion)	23
PICTURE [BILLEDE] (i video-funktion)	24
DISPLAY (i pc-funktion)	25
DISPLAY (i video-funktion)	26
LAMP [LAMPE]	26
LANGUAGE [SPROG]	27
Preferences [Præferencer]	28
4 Fejlfinding på din projektor	31
Udskiftning af lampe	36
5 Specifikationer	39
6 Sådan kontakter du Dell	43
7 Tillæg: Godkendelsesbemærkninger	73
FCC-bemærkninger (kun for USA)	73
NOM-information (Kun Mexico)	74
8 Ordliste	75

Din Dell-projektor

Din projektor leveres med alle de dele, der er vist nedenfor. Kontroller, at du har alle delene, og kontakt Dell, hvis der mangler noget.

Pakkeindhold

1,8 m strømledning (3,0 m i Amerika)

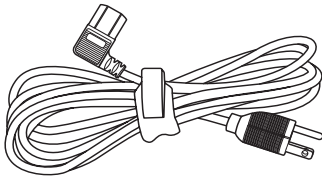

Batterier (2)

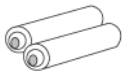

Dokumentation



1,8 m VGA-kabel (VGA til VGA)

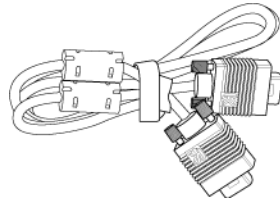

Fjernbetjening



Bæretaske



Om din projektor

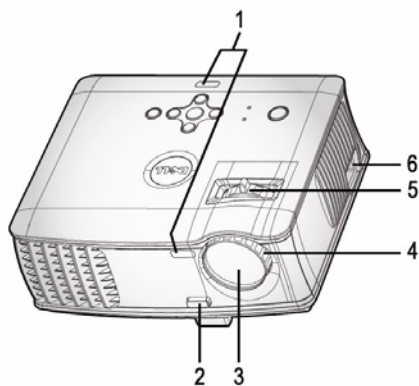

1	Fjernbetjeningsmodtager
2	Hæveknop
3	Linse
4	Fokusring
5	Zoomtap
6	Netledningsstik

2

Tilslutning af din projektor

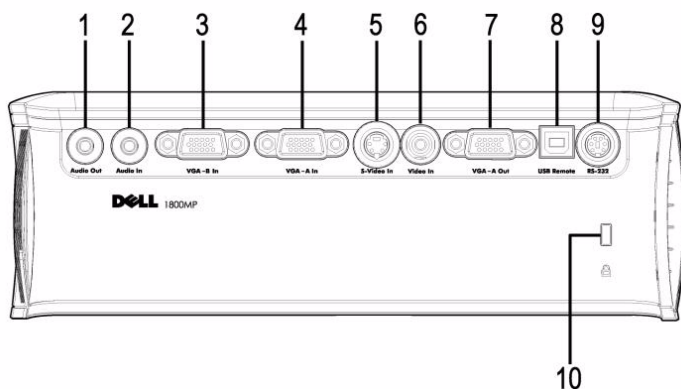

1	Lydoutputstik
2	Lydinputstik
3	VGA-B-Ind-stik
4	VGA-A-Ind-stik
5	S-videostik
6	Videoinputstik
7	VGA-A-ud-stik
8	USB-fjernstik
9	RS232-stik
10	Hul til Kensington-lås



Skærm sløjfer kun igennem fra VGA-A-ind til VGA-A-ud.

Tilslutning til en computer

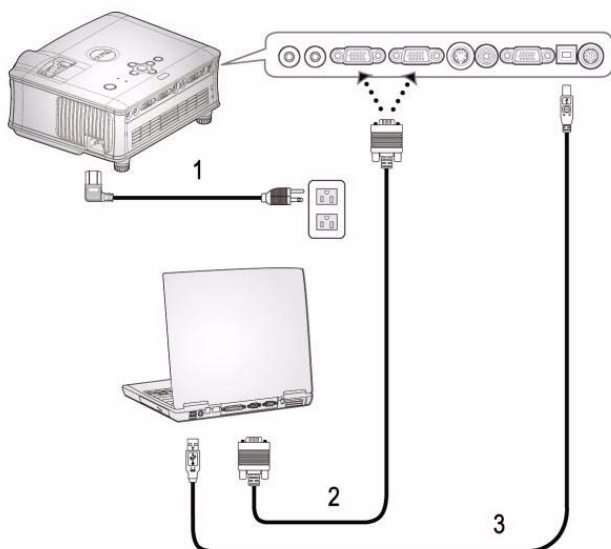

1	Netledning
2	VGA til VGA-kabel
3	USB-kabel

 USB-kabel leveres ikke af Dell.

Tilslutning til en DVD-afspiller

Tilslutning af en DVD-afspiller med et S-videokabel

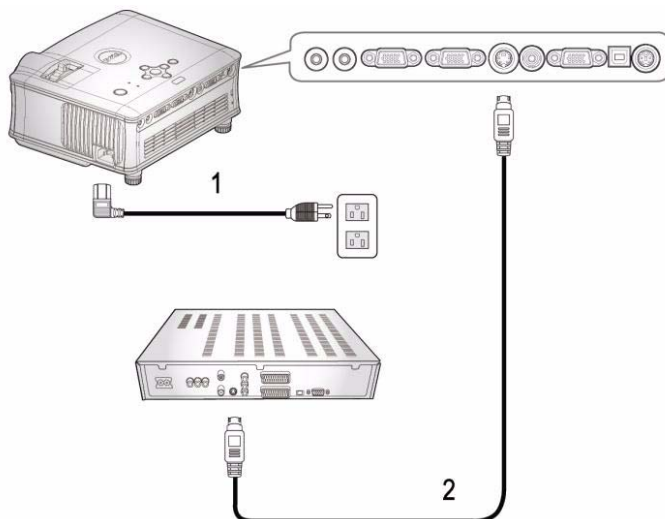

1	Netledning
2	S-videokabel



S-video-kabel leveres ikke af Dell.

Du kan købe S-video-forlænger-kabel (15 m / 30 m) via Dell-webstedet.

Tilslutning af en dvd-afspiller med et kompositkabel

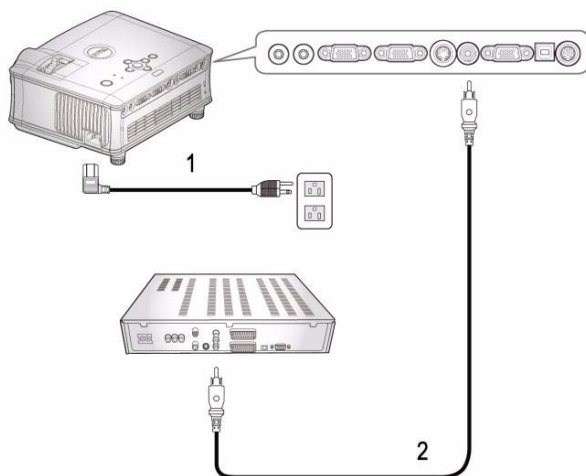

1	Netledning
2	Kompositvideokabel



Kompositkabel leveres ikke af Dell.

Du kan købe det komposit-video-forlænger-kabel (15 m / 30 m) via Dell-webstedet.

Tilslutning af en DVD-afspiller med et komponentkabel

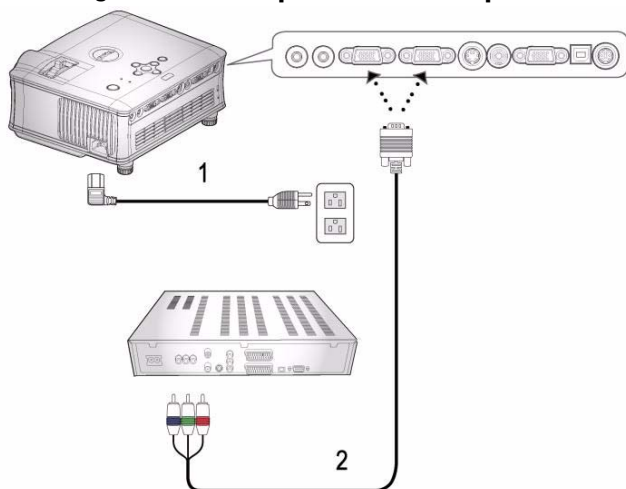

1	Netledning
2	VGA til YPbPr-kabel



VGA til YPbPr-kabel leveres ikke af Dell.

Du kan købe VGA-til-YPbPr-forlænger-kabel (15 m / 30 m) via Dell-webstedet.

Professionelle installationsmuligheder:

Tilslutning af en computer med et RS232-kabel

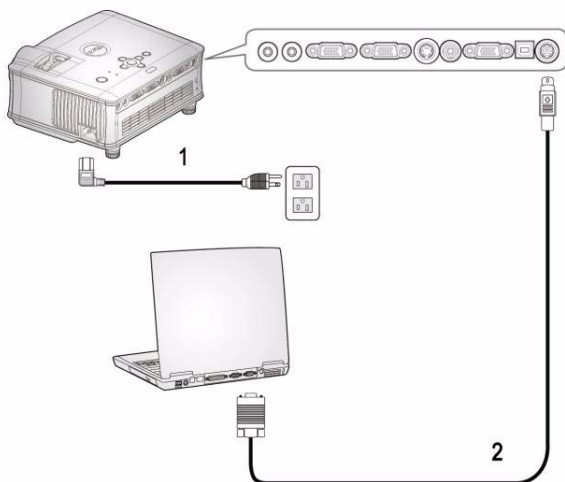

1	Netledning
2	RS232-kabel

 RS232-kabel leveres ikke af Dell.

Brug af din projektor

Tænd for din projektor

 **NOTE:** Tænd for projektoren, før du tænder for kilden. Strømknappens lampe blinker blå, indtil du trykker på den.

- 1 Fjern linsehætten.
- 2 Tilslut netledningen og de fornødne signalkabler. For flere oplysninger om tilslutning af projektoren, se "Tilslutning af din projektor" på side 7.
- 3 Tryk på strømknappen (se "Brug af kontrolpanelet" på side 17 for at lokalisere strømknappen). Dell-logoet vises i 30 sekunder.
- 4 Tænd for din kilde (computer, DVD-afspiller, etc.). Projektoren finder automatisk din kilde.

Hvis "Searching for signal..." [Søger efter signal...] -meddelelsen vises på skærmen, så kontroller, at de fornødne kabler er korrekt tilsluttede.

Hvis du har mange kilder tilsluttet til projektoren, så tryk på knappen **Source** [Kilde] på fjernbetjeningen eller kontrolpanelet for at vælge den ønskede kilde.

Sluk for din projektor

 **BEMÆRK:** El-ledningen må ikke hvies ud, før blæserne er stoppet og el-knappen begynder at blinke som beskrevet i nedenstående procedure.

- 1 Tryk på strømknappen.
- 2 Tryk på strømknappen igen. Ventilatoren fortsætter med at køre i 60 sekunder.
- 3 Fjern strømkablet fra stikkontakten og projektoren.

 **NOTE:** Hvis du trykker på strømknappen, mens projektoren kører, vil "Power Off the Lamp?" [Sluk for lampen?] -meddelelsen blive vist på skærmen. For at fjerne meddelelsen, trykkes på en tilfældig knap på kontrolpanelet eller ignores meddelelsen; meddelelsen forsvinder efter 3 sekunder.

Justering af det projicerede billede

HÆVNING AF PROJEKTORHØJDE

- 1 Tryk på hæveknappen.
- 2 Hæv projektoren til den rigtige visningsvinkel, og udløs derefter knappen for at låse hævefoden i positionen.
- 3 Brug hældningsjusteringshjulet til at finindstille visningsvinklen.

SÆNKNING AF PROJEKTORHØJDE

- 1 Tryk på hæveknappen.
- 2 Sænk projektoren, og udløs derefter knappen til låsning af hævefoden i positionen.

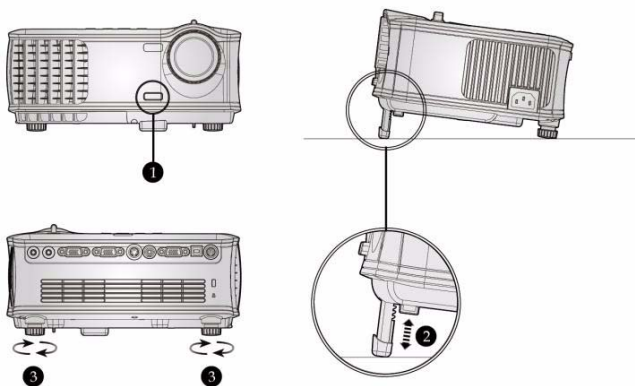

1	Hæveknapp
2	Hævefod
3	Hældningsjusteringshjul

Justering af projektorzoom og fokus

⚠ ADVARSEL: For at undgå beskadigelse af projektoren, så kontroller, at zoomlinsen og hævefoden er helt trukket sammen, før du flytter projektoren eller placerer projektoren i dens bæretaske.

- 1 Drej zoomtappen til zoom ind og ud.
- 2 Drej fokusringen, indtil billedet er klart. Projektoren fokuserer på afstande fra 4,9 ft til 39,4 ft (1,5 m til 12,0 m).

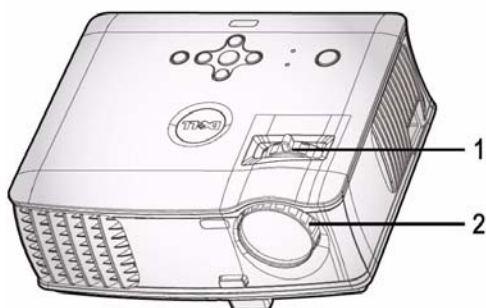

1	Zoomtap
2	Fokusring

Justering af projektionsbilledstørrelse

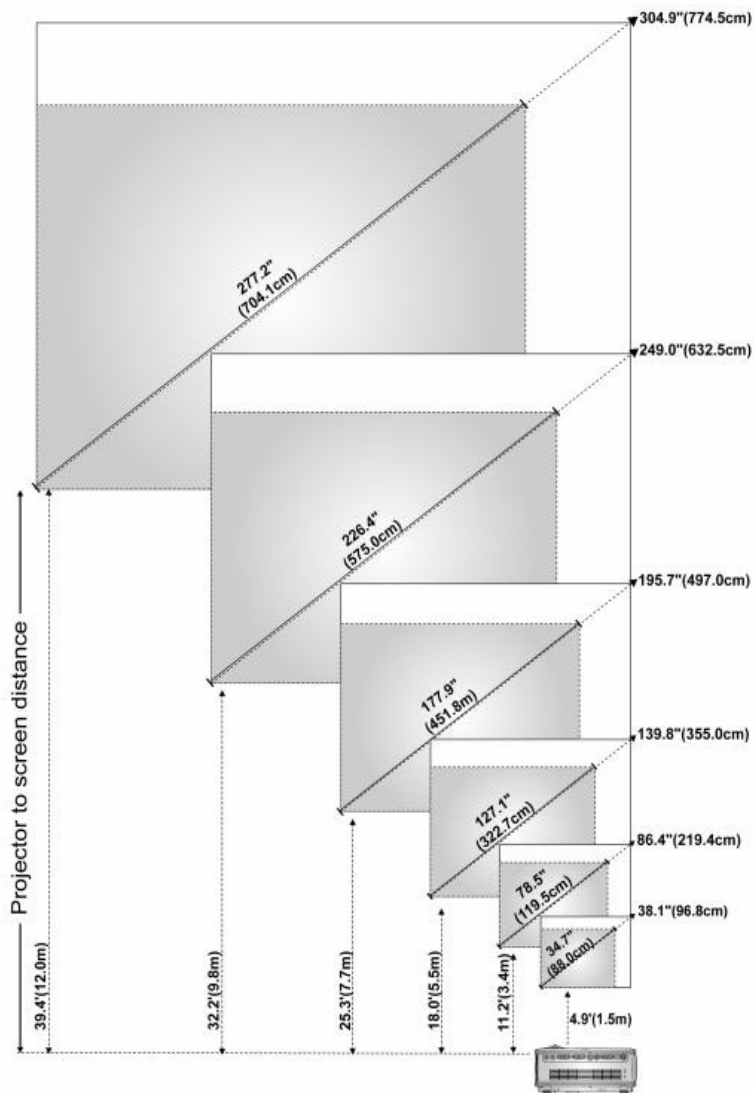



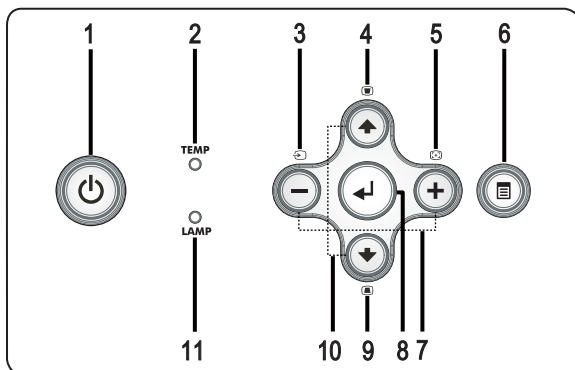

Skærm (Diagonal)	Maks.	38,1" (96,8cm)	86,4" (219,4cm)	139,8" (355,0cm)	195,7" (497,0cm)	249,0" (632,5cm)	304,9" (774,5cm)
	Min.	34,7" (88,0cm)	78,5" (199,5cm)	127,1" (322,7cm)	177,9" (451,8cm)	226,4" (575,0cm)	277,2" (704,1cm)
Skærmstørrelse	Maks. (BxH)	30,5"X22,9"	69,1"X51,8"	111,8"X83,9"	156,5"X117,4"	199,2"X149,4"	243,9"X183,0"
		(77,5cm X 58,1cm)	(175,6cm X 131,7cm)	(284,0cm X 213,0cm)	(397,6cm X 298,2cm)	(506,0cm X 379,5cm)	(619,6cm X 464,7cm)
	Min. (BxH)	27,7" X 20,8"	62,8" X 47,1"	101,6" X 76,2"	142,3" X 106,7"	181,1" X 135,8"	221,8" X 166,3"
		(70,4cm X 52,8cm)	(159,6cm X 119,7cm)	(258,2cm X 193,6cm)	(361,4cm X 271,1cm)	(460,0cm X 345,0cm)	(563,3cm X 422,5cm)
Afstand		4,9' (1,5m)	11,2' (3,4m)	18,0' (5,5m)	25,3' (7,7m)	32,2' (9,8m)	39,4' (12,0 m)
* Denne graf er kun til brugerreference.							

Brug af kontrolpanelet



1 Strømforsyning



Tænd og sluk for projektoren. For yderligere information, se "Tænd for din projektor" på side 13 og "Sluk for din projektor" på side 13.

2	TEMP-advarselslys	<ul style="list-style-type: none"> • Et fast orange lys TEMP viser, at projektoren er overophedet. Skærmen lukker automatisk ned. Tænd for skærmen igen, når projektoren er afkølet. Hvis problemet fortsætter, så kontakt Dell. • Et blinkende orange lys TEMP viser, at der er der fejl ved en projektorventilator, og projektoren lukker automatisk ned. Hvis problemet fortsætter, så kontakt Dell.
3	Kilde	Tryk for at rulle gennem Analog RGB, Komposit, Komponent-i, S-video og Analog YPbPr-kilder, når der er tilsluttet mange kilder til projektoren.
4	Trapezkorrektionsjustering	Tryk for at justere skævhed på grund af hældende projektor. (± 16 grader)
5	Resynk.	Tryk for at synkronisere projektoren med inputkilden. Resynk. fungerer ikke, hvis skærmvisning (OSD) vises.
6	Menu	Tryk for at aktivere OSD. Brug retningsknapperne og Menu -knappen for at navigere gennem OSD.
7	Knapperne  og 	Tryk for at justere OSD-indstilling.
8	Enter	Tryk for at bekræfte valg.
9	Trapezkorrektionsjustering	Tryk for at justere skævhed på grund af hældende projektor. (± 16 grader)
10	Op  og  Ned	Tryk for at vælge OSD-punkter.
11	LAMP-advarselslys	Hvis lyset LAMP er helt orange, udskiftes lampen. Hvis lyset LAMP blinker orange, er der fejl ved systemet, og projektoren lukker automatisk ned. Hvis problemet fortsætter, så kontakt Dell.

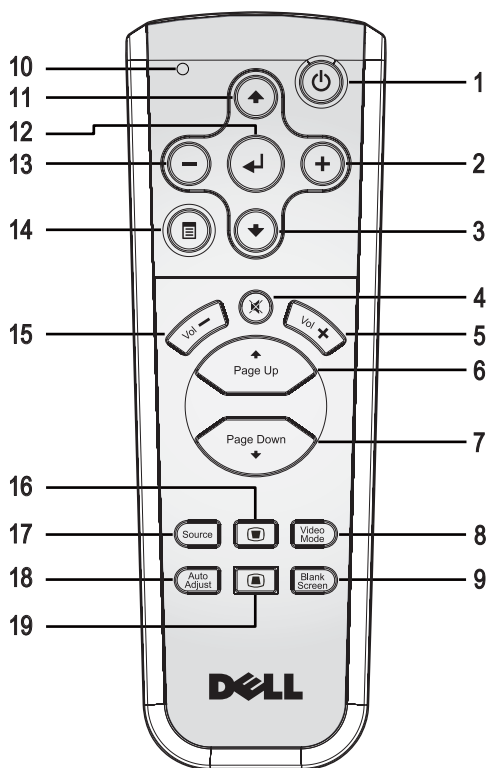
Brug af fjernbetjening



1	Strømforsyning	Tænd og sluk for projektoren. For yderligere information, se "Tænd for din projektor" på side 13 og "Sluk for din projektor" på side 13.
2	+	Tryk for at justere OSD-indstilling.
3	Ned-knap	Tryk for at vælge OSD-punkter.
4	Lydløs	Tryk for at slå lyd til eller fra på projektorens højttaler.
5	Lyd	Tryk for at øge lyden.
6	Side	Tryk for at skifte til forrige side.
7	Side	Tryk for at skifte til næste side.

8	Video-funktion	Dell 1800MP Micro-projector har forudindstillede konfigurationer, der er optimeret for visning af data (Pc-grafik) eller video (film, spil etc.). Tryk på knappen Video Mode [Video-funktion] for at skifte mellem funktionerne PC mode [pc], Movie mode [Film], Game Mode [Spil], sRGB eller CUSTOM mode [Brugerdefineret] (for brugeropsætning og for at gemme foretrukne indstillinger). Tryk på knappen Video Mode [Video-funktion] en gang vil vise den aktuelle visningsfunktion. Tryk på knappen Video Mode [Videofunktion] igen vil skifte mellem funktionerne.
9	Tom skærm	Tryk for at skjule billedet, tryk igen for at genoptage visning af billedet.
10	LED-lys	LED-indikator.
11	Op-knap 	Tryk for at vælge OSD-punkter.
12	Enter-knap	Tryk for at bekræfte valg.
13		Tryk for at justere OSD-indstilling.
14	Menu	Tryk for at aktivere OSD.
15	Lyd 	Tryk for at sænke lyden.
16	Trapezkorrektionsjustering	Tryk for at justere skævhed på grund af hældende projektor. (± 16 grader)
17	Kilde	Tryk for at skifte mellem Analog RGB, Digital RGB, Komposit, Komponent-i, S-video og Analog YPbPr-kilder.
18	Automatisk justering	Tryk for at synkronisere projektoren med inputkilden. Automatisk justering fungerer ikke, hvis (OSD) vises.
19	Trapezkorrektionsjustering	Tryk for at justere skævhed på grund af hældende projektor. (± 16 grader)

Brug af On-Screen Display [Skærmvisning]

Projektoren har en flersproget On-Screen Display (OSD) [Skærmvisning], der kan vises med eller uden en input-kilde tilstede.

Tryk på **⊖** eller **⊕** i Main Menu [Hovedmenu] for at navigere gennem fanerne.

Tryk på **⊕** eller **⊖** i undermenuen for at foretage et valg. Når der er valgt et punkt, skifter farven til mørkegrå. Brug **⊖** eller **⊕** på kontrolpanelet eller fjernbetjeningen for at foretage justeringer af en indstilling.

Du kommer tilbage til hovedmenuen ved at trykke på menu-knappen på betjeningspanelet eller på fjernbetjeningen.

For at forlade OSD, gå til Exit-fanen og tryk på **Enter** på kontrolpanelet eller fjernbetjeningen.

MAIN MENU [HOVEDMENU]



INPUT SELECT [VÆLG INPUT]



AUTO SOURCE [AUTOKILDE]—Vælg **ON** [TIL] (standard) for automatisk kontrol af tilgængelige inputsignaler. Når projektoren er tændt, og du trykker på **SOURCE** [KILDE], finder den automatisk det næste tilgængelig inputsignal. Vælg **OFF** [FRA] for at fastlåse det aktuelle inputsignal. Når **OFF** [FRA] er valgt, og du trykker på **SOURCE** [KILDE], kan du vælge, hvilket inputsignal, du ønsker at bruge.

VGA—Tryk på **ENTER** for at finde VGA-signal.

S-VIDEO—Tryk på **ENTER** for at finde S-video-signal.

COMPOSITE VIDEO (KOMPOSIT-VIDEO)—Tryk på **ENTER** for at finde komposit-video-signal.

AUTO-ADJUST [AUTOMATISK JUSTERING]

Auto Adjustment in Progress...

Vælg for at få vist informationen "Auto Adjustment in Progress..." [Automatisk justering igang]



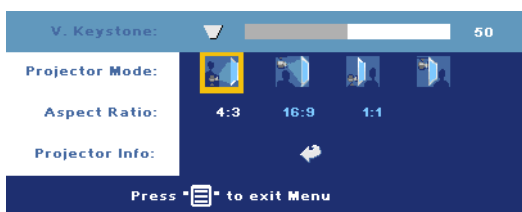

SET UP [INDSTILLING]



V. KEYSTONE

[TRAPEZKORREKTION]—Juster billedforvængningen, når projektoren hælder.

PROJECTOR MODE [PROJEKTORFUNKTION]—Vælg hvordan billedet vises:

-  Frontprojektionsdesktop (standard).
-  Frontprojektion – loftmonteret – projektoren vender billedet på hovedet til loftmonteret projektion.
-  Bagprojektionsdesktop — Projektoren spejlvender billedet, så du kan projicere bag en gennemsigtig skærm.
-  Bagprojektion – loftmonteret – projektoren spejlvender billedet og vender det på hovedet. Du kan projicere bag en gennemsigtig skærm med loftmonteret projektion.

ASPECT RATIO [BILLEDFORMAT]—Vælg et billedformat for at justere, hvordan billedet skal fremstå.

- 1:1 — Input-kilden vises uden skalering.
Brug 1:1 billedformat, hvis du bruger en af de følgende:
 - VGA-kabel og computer, der har en opløsning, der er mindre end XGA (1024 x 768)
 - Komponentkabel (576p/480i/480p)
 - S-videokabel
 - Kompositkabel

- 16:9 — Input-kilden skaleres, så den passer med bredden af skærmen.
- 4:3 — Input-kilden skaleres, så den passer til skærmen.
Brug 16:9 eller 4:3, hvis du bruger en af de følgende:
 - Computeropløsning større end XGA
 - Komponentkabel (1080i eller 720p)

PROJECTOR INFO [PROJEKTORINFORMATION]—Tryk for at få vist modelnavn på projektoren, den aktuelle opløsning og projektorserienummer (PPID#).

PICTURE [BILLEDE] (I PC-FUNKTION)



BRIGHTNESS [LYSSTYRKE]

Brug \ominus og \oplus til at justere billedets lysstyrke.

CONTRAST [KONTRAST]

Brug \ominus og \oplus til at kontrollere graden af forskel mellem de lyseste og de mørkeste dele af billedet. Justering af kontrast ændrer mængden af sort og hvid i billedet.

COLOR TEMP [FARVETEMPERATUR]—Juster farvetemperatur. Jo højere temperatur, jo mere blå er skærmen. Jo lavere temperatur, jo mere rød er skærmen. Brugerfunktion aktiverer værdier i menuen "color setting" [farveindstilling].

COLOR ADJUST [FARVEJUSTERING]—Juster rød, grøn og blå farve manuelt.

PICTURE [BILLEDE] (I VIDEO-FUNKTION)

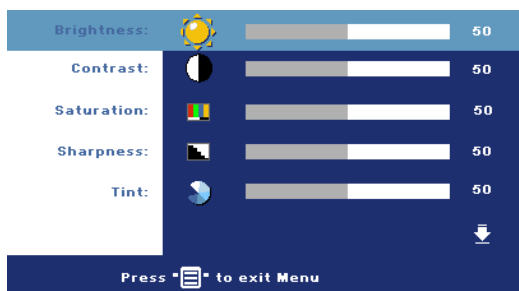

BRIGHTNESS [LYSSTYRKE]

Brug \ominus og \oplus til at justere billedets lysstyrke.

CONTRAST [KONTRAST]

Brug \ominus og \oplus til at kontrollere graden af forskel mellem de lyseste og de mørkeste dele af billedet. Justering af kontrast ændrer mængden af sort og hvid i billedet.

SATURATION [FARVEMÆTNING]—Justerer en videokilde fra sort og hvid til fuld farvemætning. Tryk på **⊖** for at sænke mængden af farve i billedet og **⊕** til at øge mængden af farve i billedet.

SHARPNESS [SKARPHED]—Tryk på **⊖** for at nedsætte skarpheden og **⊕** for at øge skarpheden.

TINT [FARVETONE]—Tryk på **⊖** for at øge mængden af grøn i billedet og **⊕** for at øge mængden af rød i billedet.



COLOR TEMP

[FARVETEMPERATUR]—Juster farvetemperatur. Jo højere temperatur, jo mere blå er skærmen. Jo lavere temperatur, jo mere rød er skærmen. Brugerfunktion aktiverer værdier i menuen "color setting" [farveindstilling].

COLOR ADJUST [FARVEJUSTERING]—Juster rød, grøn og blå farve manuelt.

DISPLAY (I PC-FUNKTION)

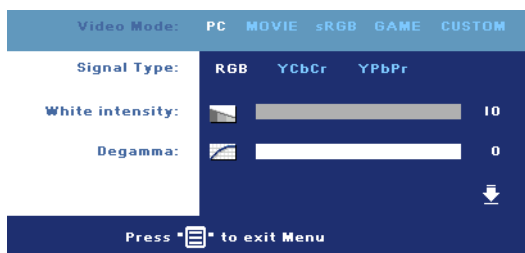

VIDEO MODE [VIDEO-FUNKTION]

—Vælg en funktion for at optimere visning af displayet efter hvordan projektoren anvendes: **PC**, **MOVIE [FILM]**, **sRGB** (giver mere nøjagtig farvegengivelse), og **GAME [SPIL]** og **CUSTOM [BRUGERDEFINERET]** (angiv dine foretrukne indstillinger). Hvis du justerer indstillingerne for **White Intensity** [Hvid intensitet] eller **Degamma**, vil projektoren automatisk skifte over til **CUSTOM [BRUGERDEFINERET]**.



SIGNAL TYPE [SIGNALTYPE]—Vælg manuelt signaltype RGB, YCbCr, YPbPr.

WHITE INTENSITY [HVID INTENSITET]—Indstilling 0 for at maksimere farvevisningen og 10 for at maksimere lysstyrken.

DEGAMMA—Juster mellem de 4 forudindstillede værdier for at ændre visning af farven.

HORIZONTAL POSITION [VANDRET POSITION]—Tryk på ⊖ for at justere vandret indstilling af billedet til venstre og ⊕ for at justere vandret indstilling af billedet til højre.

VERTICAL POSITION [LODRET POSITION]—Tryk på ⊖ for at justere lodret indstilling af billede ned og ⊕ for at justere lodret indstilling af billedet op.

FREQUENCY [FREKVENNS]—Ændr skærmdataklokkefrekvensen, så den passer med frekvensen for computerens grafikkort. Hvis du ser en lodret, flimrende streg, skal du bruge Frekvens-kontrollen til at minimere stregerne. Dette er en grovjustering.

TRACKING [SPORING]—Synkroniser skærmsignalet fase med med grafikkortet. Hvis du oplever et ustabil, flimrende billede, skal du bruge Sporing til at korrigere det. Dette er en finjustering.

DISPLAY (i video-funktion)

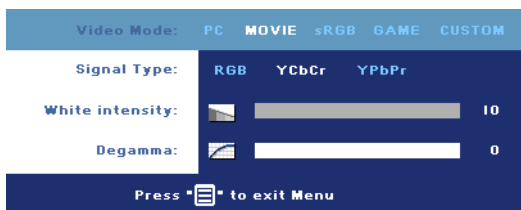

VIDEO MODE [VIDEO-FUNKTION]—Vælg en funktion for at optimere visning af displayet efter hvordan projektoren anvendes: PC, MOVIE[FILM], sRGB (giver mere nøjagtig

farvegengivelse), og GAME [SPIL] og CUSTOM [BRUGERDEFINERET] (angiv dine foretrukne indstillinger). Hvis du justerer indstillingerne for **White Intensity**[Hvid intensitet] eller **Degamma**, vil projektoren automatisk skifte over til CUSTOM[BRUGERDEFINERET].

SIGNAL TYPE [SIGNALTYPE]—Vælg manuelt signaltype RGB, YCbCr, YPbPr.

WHITE INTENSITY [HVID INTENSITET]—Indstilling 0 for at maksimere farvevisningen og 10 for at maksimere lysstyrken.

DEGAMMA—Juster mellem de 4 forudindstillede værdier for at ændre visning af farven.

LAMP [LAMPE]

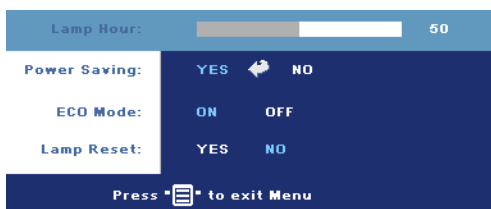

LAMP HOUR [LAMPETIMER]—

Viser brugstimer, siden lampen blev nulstillet.

POWER SAVING

[ENERGISPAREFUNKTION]—Vælg ON [TIL] for at sætte energispareforsinkelsesperioden. Forsinkelsesperioden er

den mængde tid, du ønsker at projektoren skal vente, uden at der er noget signal-input. Efter det angivne tidspunkt, går projektoren over i energisparefunktion (strømlampen lyser orange) og slukker for lampen. Projektoren tændes igen, når den konstaterer et inputsignal, eller når du trykker på strømknapen. Efter to timer slår projektoren automatisk fra (strømlampen lyser blå). Tryk på strømknapen for at tænde for projektoren igen.

ECO MODE [Eco-FUNKTION]—Vælg ON [TIL] for at bruge projektoren ved at lavere strømniveau (190 Watt), som kan give et længere lampeliv, mere lydsvag drift, og svagere lysstyrke-output på skærmen. Vælg OFF [FRA] for at arbejde på normalt strømniveau (255 Watt).

LAMP RESET [NULSTIL LAMPE]—Når du har sat en ny lampe i, skal du vælge Yes [Ja] for at nulstille lampetimeren.

LANGUAGE [SPROG]

Language: English

- Deutsch
- Français
- Italiano
- Español
- Polski
- Svenska

Press  to enter Menu



Language: Nederlands



- Português Ibérico
- 日本語
- 繁體中文
- 简体中文
- 한국어

Press  to enter Menu



PREFERENCES [PRÆFERENCER]



VOLUME [LYD]—Tryk på  for at sænke lyden og  for at øge lyden.

MUTE [LYDLØS]—Slår lyden fra.

MENU LOCK [MENU-LÅS]—

Vælg ON [TIL] for at aktivere Menu Lock [Menu-lås] for at skjule OSD-menuen. Deaktiver Menu Lock [Menu-lås] ved at trykke på menuknappen på betjeningspanelet eller fjernbetjeningen i 15 sekunder.

MENU TIMEOUT [TIMEOUT AF MENU]—Juster tidsforsinkelse

af OSD Timeout [OSD-tidsforsinkelse]. Standardindstillingen er 30 sekunder.

PASSWORD [ADGANGSKODE]—Beskyt din projektor og begræns adgang til den med funktionen Password Security [Adgangskodesikkerhed]. Denne sikkerhedsfunktion sætter dig i stand til at sætte mange forskellige adgangsbegrænsninger til beskyttelse af dit privatliv og til at forhindre andre i at røre ved din projektor. Det betyder, at projektoren ikke kan bruges, hvis den fjernes uden accept, og dermed fungerer den som en tyverisikring.

Når Password Protect [Adgangskodebeskyttelse] er sat til (On) [Til], vil skærmen Password Protect [Adgangskodebeskyttelse], der anmoder dig om at indtaste en adgangskode blive vist, når strømstikket isættes i stikkontakten, og der tændes for projektoren. Som standard er denne funktion deaktiveret. Du kan aktivere denne funktion vha. menuen Password [Adgangskode]. Denne funktion med adgangskodesikkerhed aktiveres næste gang, du tænder for projektoren. Hvis du aktiverer denne funktion, bliver du anmodet om at indtaste projektorens adgangskode, når du tænder for projektoren:

1. gang der ønskes indtastning af adgangskode:
 - a Gå til menuen **Preferences** [Præferencer], tryk på **Enter**, og vælg derefter **Password** [Adgangskode] for at **ENABLE** [AKTIVERE] indstilling af adgangskode.



- b Funktionen Enable the Password [Aktiver adgangskode] vil vise et skærbillede til indtastning, indtast et 4-cifret tal på skærmen, og tryk på knappen **ENTER**.



- c For at bekræfte, skal du indtaste passwordet igen.
 - d Hvis bekræftelsen af adgangskoden er i orden, kan du vende tilbage til brug af projektorens funktioner og programmer.
- 2 Hvis du har indtastet en forkert adgangskode, får du 2 chancer til. Efter tre forkerte forsøg, slukkes projektoren automatisk.



NOTE: Hvis du glemmer din adgangskode, skal du kontakte Dell eller en kvalificeret servicetekniker.

- 3 For at annullere adgangskodefunktionen skal du vælge **OFF** [FRA] og indtaste adgangskoden for at deaktivere funktionen.

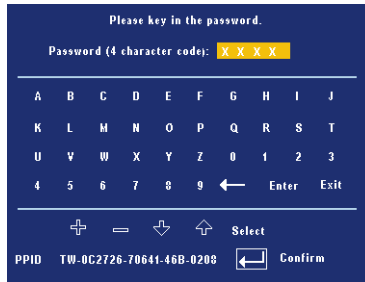

CHANGE PASSWORD [SKIFT ADGANGSKODE]—Indtast den nuværende adgangskode, og indtast derefter en ny adgangskode, og bekræft den nye adgangskode igen.









TEST PATTERN (TESTMØNSTER)—Vælg **ON** [TIL] for at aktivere det indbyggede **Test Pattern** [Testmønster] for selv at teste fokus og opløsning. Tryk på **Menu**-knappen for at slå **Test Pattern** [Testmønster] fra.

FACTORY RESET (STANDARDINDSTILLING)—Vælg **ON** [TIL] for at nulstille projektoren til standardindstillingerne. Nulstilling inkluderer både computerkilder og videokildeindstillinger.

Fejlfinding på din projektor

Hvis du oplever problemer med din projektor, så se i de følgende fejlfindingstips. Hvis problemet fortsætter, så kontakt Dell.

Problem	Mulig løsning
Der vises intet billede på skærmen	<ul style="list-style-type: none">• Kontroller, at linsehætten er fjernet, og at der er tændt for projektoren.• Kontroller, at den eksterne grafikport er aktiveret. Hvis du bruger en Dell bærbar computer, så tryk på   (Fn+F8). For andre computere, se i den respektive dokumentation.• Kontroller, at alle kabler er korrekt tilsluttet. Se Tilslutning af din projektor på side 7.• Kontroller, at benene på stikkene ikke er bøjeede eller knækkede.• Kontroller, at lampen er korrekt installeret (se Udskiftning af lampe på side 36).• Brug Test Pattern[Testmønster] i Preference [Præferencer]-menuen. Kontroller, at farverne på testmønstret er korrekte.

Problem (fortsat)	Mulig løsning (fortsat)
Delvist, rullende og forkert vist billede	<ol style="list-style-type: none"> 1 Tryk på Resync -knappen på fjernbetjeningen eller på kontrolpanelet. 2 Hvis du bruger en Dell bærbar computer, så sæt opløsningen på computeren til XGA (1024 x 768): <ol style="list-style-type: none"> a Højreklik på den ubrugte del af dit Windows-skrivebord, klik på Properties[Egenskaber], og vælg derefter fanen Settings[Indstillinger]. b Kontroller at indstillingen er på 1024 x 768 pixels for den eksterne skærmport. c Tryk på   (Fn+F8). <p>Hvis du oplever problemer med at ændre opløsninger, eller hvis din skærm fryser, så genstart alt udstyr og projektoren.</p> <p>Hvis du ikke bruger en Dell bærbar computer, så se i din dokumentation.</p>
Skærmen viser ikke din præsentation	Hvis du bruger en Dell bærbar computer, så tryk på   (Fn+F8)
Billedet er ustabilt eller flimrer	Juster sporing på fanen OSD Display (kun i pc-funktion).
Billedet har en lodret flimrende bjælke	Juster frekvens på fanen OSD Display (kun i pc-funktion).
Billedfarven er ikke korrekt	<ul style="list-style-type: none"> • Hvis dit grafikkorts outputsignal er synkroniseret med Grøn, og du ønsker at vise VGA med 60Hz -signal, så gå ind i OSD og vælg Display, vælg Signal Type, og vælg derefter RGB. • Brug Test Pattern[Testmønster] i Preference [Præferencer]-menuen. Kontroller, at farverne på testmønstret er korrekte.
Billedet er ude af fokus	<ol style="list-style-type: none"> 1 Juster fokusringen på projektorlinsen. 2 Kontroller at projektionsskærmen er inden for den angivne afstand fra projektoren (4,9 ft [1,5 m] til 39,4 ft [12,0 m]).

Problem (fortsat)	Mulig løsning (fortsat)
Billedet er trukket, når der vises en 16:9 DVD	<p>Projektoren finder automatisk en 16:9 DVD og justerer billedformaet til fuld skærm med en 4:3 (letter-box)-standardindstilling.</p> <p>Hvis billedet stadig er trukket, så juster billedformatet som følger:</p> <ul style="list-style-type: none"> • Hvis du viser en 16:9 DVD, så vælg 4:3 billedformattype på din DVD-afspiller. • Hvis du ikke kan vælge 4:3 billedformattype på din DVD-afspiller, så vælg 4:3 billedformat i menuen Set Up [Indstilling] i OSD.
Billedet er spejlvendt	Vælg Set Up [Indstilling] fra OSD, og juster projektionsfunktionen.
Lampen er brændt ud eller laver en blobbende lyd	Når lampen når slutningen af levetiden, kan den brænde ud og måske lave en blobbende lyd. Hvis det sker, tændes projektoren ikke. Hvis du vil udskifte lampen, skal du se Udskiftning af lampe på side 36.
OSD [menustyringssystemet] kommer ikke frem på skærmen	Forsøg at trykke på knappen Menu på panelet i 15 sekunder for at oplåse OSD. Kontroller Menu Lock Menu Lock [Menu-lås] på side 28 [Menu-lås].
Fjernbetjeningen fungerer ikke jævnt eller fungerer kun inden for et begrænset område	Batteriet er måske lavt. Udskift med to nye AAA-batterier.

Ledesignaler

Projektor-status	Beskrivelse	Knap			Indikator	
		Strøm (blå)	Strøm (rav)	Andre (blå)	TEMPERATUR (rav)	LAMPE (rav)
Standby-tilstand	Projektor standby-tilstand. Klar til at blive tændt for.	Blinker hvert sekund.	SLÅET FRA	SLÅET FRA	SLÅET FRA	SLÅET FRA
Opvarmningstilstand	Det tager 30 sekunder at varme op, efter at strømmet er sluttet til.	TÆNDT	SLÅET FRA	TÆNDT	SLÅET FRA	SLÅET FRA
Lampe tændt	Projektor i normal funktion. Parat til at vise et billede.	TÆNDT	SLÅET FRA	TÆNDT	SLÅET FRA	SLÅET FRA
Afkølingstilstand	Systemet køler af for korrekt nedlukning.	TÆNDT	SLÅET FRA	SLÅET FRA	SLÅET FRA	SLÅET FRA
Energisparefunktion	Energisparefunktion er aktiveret. Hvis projektoren ikke modtager et signal inden for to timer, går den i sparetilstand.	SLÅET FRA	Blinker hvert sekund.	SLÅET FRA	SLÅET FRA	SLÅET FRA
Afkøling inden Energisparefunktion.	Det tager 60 sekunder at køle af, inden Energisparefunktion indtræder.	SLÅET FRA	TÆNDT	SLÅET FRA	SLÅET FRA	SLÅET FRA
Projektor overophedet	Ventilation kan være blokeret, eller omgivende luft over 35°C. Projektoren slår automatisk fra. Kontroller, at luftventilationen ikke er blokeret og, at den omgivende temperatur ligger inden for arbejdsområdet. Hvis problemet fortsætter, så kontakt Dell.	SLÅET FRA	SLÅET FRA	SLÅET FRA	TÆNDT	SLÅET FRA
Lampe overophedet	Lampen kan være overophedet, eller ventilationen blokeret. Projektoren slår automatisk fra. Tænd for skærmen igen, når projektoren er afkølet. Hvis problemet fortsætter, så kontakt Dell.	TÆNDT	SLÅET FRA	SLÅET FRA	TÆNDT	SLÅET FRA
Lampe-driver overophedet	Lampe-driver kan være overophedet, eller ventilationen blokeret. Projektoren slår automatisk fra. Tænd for skærmen igen, når projektoren er afkølet. Hvis problemet fortsætter, så kontakt Dell.	SLÅET FRA	TÆNDT	SLÅET FRA	TÆNDT	SLÅET FRA
Blæserfejl	Fejl ved en af blæserne. Projektoren slår automatisk fra. Hvis problemet fortsætter, så kontakt Dell.	SLÅET FRA	SLÅET FRA	SLÅET FRA	Blinker hvert 500 ms.	SLÅET FRA

Lampe-driver-fejl	Fejl ved lampedriveren. Projektoren slår automatisk fra. Hiv el-ledningen ud efter tre minutter og tænd herefter for skærmen igen. Hvis problemet fortsætter, så kontakt Dell.	SLÅET FRA	Blinker hvert sekund.	SLÅET FRA	SLÅET FRA	Blinker hvert sekund.
Fejl ved farvehjul	Farvehjulet kan ikke startes. Systemet har fejlet, og projektoren slår automatisk fra. Hiv el-ledningen ud efter tre minutter og tænd herefter for skærmen igen. Hvis problemet fortsætter, så kontakt Dell.	TÆNDT	SLÅET FRA	SLÅET FRA	SLÅET FRA	Blinker hvert 2 sekund.
Lampefej	Lampe defekt. Udskift lampen.	SLÅET FRA	SLÅET FRA	SLÅET FRA	SLÅET FRA	TÆNDT

Udskiftning af lampe

Udskift lampen, når meddelelsen "Lamp is approaching the end of its useful life in full power operation. Replacement suggested! www.dell.com/lamps" [Lampen er ved at nå afslutningen af dens brugbare levetid ved fuld funktion. Udskiftning foreslås! www.dell.com/lamps] ses på skærmen. Hvis problemet fortsætter efter udskiftning af lampen, så kontakt Dell. For yderligere information, se "Sådan kontakter du Dell".

⚠ ADVARSEL: Lampen bliver meget varm, når den er i brug. Forsøg ikke at udskifte lampen, før projektoren er kølet af i mindst 30 minutter.

- 1 Sluk for projektoren, og træk stikket ud.
- 2 Lad projektoren køle af i mindst 30 minutter.
- 3 Løsn de 2 skruer, der holder lampedækslet fast, og fjern dækslet.

⚠ ADVARSEL: Hvis lampen er smadret, skal du være forsigtig, da skårene kan forårsage personskade. Fjern alle skår fra projektoren, og skaf dem af vejen i henhold til statslige eller lokale regler. Gå til www.dell.com/hg for yderligere information.

- 4 Løsn de 2 skruer, der holder lampen.

⚠ ADVARSEL: Rør ikke ved lamp eller lampeglasset på noget tidspunkt. Det er skørt, og kan gå i stykker, hvis man rører ved det.

- 5 Træk lampen op i dens metalhåndtag.

🔧 NOTE: Dell kan forlange, at lamper, der udskiftes under garantien, returneres til Dell. Ellers kontakt dit lokale genbrugscenter for at få oplyst det nærmeste affaldsdepot.

- 6 Udskift med en ny lampe.
- 7 Stram de 2 skruer, der holder lampen.
- 8 Sæt lampedækslet på plads igen og stram de to skruer.
- 9 Nulstil lampetid ved at vælge "Yes" [Ya] for Lamp Reset [Lampeudskiftning] i OSD Lamp [Lampe]- fane. (Se LAMP [LAMPE] på side 26)

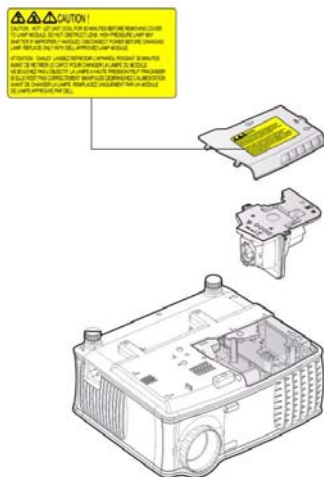



ADVARSEL: Bortskaffelse af lamper (kun USA)



LAMPE(R) INDEN I DETTE PRODUKT INDEHOLDER KVIKSØLV OG SKAL GENBRUGES ELLER BORTSKAFFES I OVERENSSTEMMELSE MED LOKALE, STATSLEGE ELLER FØDERALE LOVE. FOR YDERLIGERE INFORMATION, SE WWW.DELL.COM/HG ELLER KONTAKT ELECTRONIC INDUSTRIES ALLIANCE PÅ WWW.EIAE.ORG. FOR SPECIFIK INFORMATION OM BORTSKAFFELSE AF LAMPE, SE WWW.LAMPRECYCLE.ORG.

Specifikationer

Lysventil	Single-chip 0,55" XGA DDR-teknologi
Brightness [Lysstyrke]	2100 ANSI Lumens (maks.)
Kontrastområde	2000:1 Typisk (Fuld Til/Fuld Fra)
Ensartethed	80% Typisk (Japan-standard - JBMA)
Lampe	200-watt-bruger-udskiftelig 2500-timerslampe (op til 3000 timer i eco-funktion)
Antal pixels	1024 x 768 (XGA)
Farvevisning	16,7M farver
Farvehjulshastighed	100~127,5Hz (1,5~2X)
Projektionslinse	F/2,35~2,47, f=21,83~23,81 mm med 1,1 x manuel zoomlinse
Projektionsskærmstørrelse	34,7-304,9 tommer (diagonal)
Projektionsafstand	4,9~39,4 ft (1,5 m~12,0 m)
Videokompatibilitet	NTSC 3.58, NTSC 4.43, PAL, PAL-M, PAL-N, SECAM og HDTV (480i; 480P; 576i; 576P; 720P; 1080i)-kompatibilitet Kompositvideo-, komponentvideo- og S-video-mulighed
H. Frekvens	15kHz-94kHz (Analog)
V. Frekvens	50Hz-85Hz (Analog)
Strømforsyning	Universel 100-240V AC 50-60Hz med PFC-input
Strømforbrug	255 watt typisk, 190 watt i eco-funktion
Lyd	1 højttaler, 2 watt RMS

Støjniveau	36 dB(A) Fuld-til-funktion, 30 dB(A) Eco-funktion
Vægt	<4,6 lbs (2,1 kg)
Dimensioner (B x H x D)	Ydermål 9,6 x 8,3 x 4,5 ± 0,04 tommer (244 x 211 x 115 ± 1 mm)
Miljøforhold	Drifttemperatur: 5°C - 35°C (41°F- 95°F) Fugtighed: 80 % maximum Lagringstemperatur: -20°C til 60°C (-4°F til 140°F) Fugtighed: 90% maximum
Godkendelser	FCC, ICES-003, CE, VCCI, C-Tick, MIC/Korea, CCC, UL/cUL, Nemko- GS, CB, PSE, PSB, IRAM, NOM, Gost-R
I/O-stik	Strøm: Ét Vekselsstrømsstikkontakt (3 bens) VGA-indgang To 15-bens VGA-stik (blå), "VGA-A ind & VGA-B ind", for analog RGB/komponent, HDTV- indgangssignaler. VGA-udgang: Ét 15- bens VGA-stik (sort) for "VGA-A Out"- loop-through Videoinput: Ét S-video-stik, ét kombineret video-stik (RCA-gul) Lydinput: Ét 3,5 mm stereo mini- telefonstik (blåt) Lydoutput: Ét 3,5 mm stereo mini- telefonstik (grønt) RS-232-port: Ét mini-DIN 6-bens for RS232-støtte USB-port: Ét USB-slave for fjernmus- støtte

RS232-bentildeling

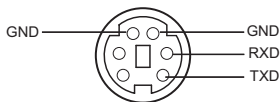

RS232-protokol

- Kommunikationsindstillinger

Forbindelsesindstillinger	Tidsinterval
Baudhastighed:	19200
Databit:	8
Paritet	Ingen
Stopbit	1

- **Kommandotyper**
Bruges til at få vist OSD-menuen og justere indstillingerne.
- **Kontrollkommandosyntaks (fra pc til projektor)**
[H][AC][SoP][CRC][ID][SoM][COMMAND]
- **Eksempel:** Kommandoen ON [TIL] (Send først nedre byte)
--> 0xBE, 0xEF, 0x10, 0x05, 0x00, 0xC6, 0xFF, 0x11, 0x11, 0x01, 0x00, 0x01
- **Liste over kontrollkommandoer**
Gå til support.dell.com for at få vist den seneste RS232-kode.

Kompatibilitetsfunktioner

Funktion	Opløsning	(ANALOG)	
		V. Frekvens (Hz)	H. Frekvens (Khz)
VGA	640X350	70,087	31,469
VGA	640X350	85,08	37,861
VGA	640X400	85,08	37,861
VGA	640X480	59,94	31,469
VGA	640X480	72,809	37,861
VGA	640X480	75	37,5
VGA	640X480	85,008	43,269
VGA	720X400	70	31,5
VGA	720X400	85,039	37,927
SVGA	800X600	56,25	35,156
SVGA	800X600	60,317	37,879
SVGA	800X600	72,188	48,1077
SVGA	800X600	75	46,875
SVGA	800X600	85,061	53,674
XGA	1024X768	60,004	48,363
XGA	1024X768	70,069	56,476
XGA	1024X768	75,029	60,023
XGA	1024X768	84,997	68,677
*	1152X864	75	67,5
*UVGA	1280X960	60	60
*SXGA	1280X1024	60,02	63,981
*SXGA	1280X1024	75,025	79,976
*SXGA+	1400X1050	59,978	65,317
*UXGA	1600X1200	60	75
MAC LC13"	640X480	66,66	34,98
MAC II 13"	640X480	66,68	35
MAC 16"	832X624	74,55	49,725
MAC 19"	1024X768	75	60,24
*MAC	1152X870	75,06	68,68
MAC G4	640X480	60	31,35
IMAC DV	1024X768	75	60

* Komprimeret computerbillede.

Sådan kontakter du Dell

Hvis du ønsker at kontakte Dell elektronisk, kan du gå ind på følgende hjemmesider:

- www.dell.com
- support.dell.com (support)

For specifikke hjemmesider for dit land, så skal du finde landet i landeafsnittet i tabellen nedenfor.



NOTE: Frikaldsnumre kan bruges i det land, hvortil de er oplyst.



NOTE: I visse lande er der specifik support vedrørende Dell™ XPS™ computere tilgængeligt på et separat telefonnummer, der er oplyst for de omhandlede lande. Hvis du ikke ser et telefonnummer angivet specifikt for XPS computere, kan du kontakte Dell via det supportnummer, der er angivet, og du vil blive viderestillet til det korrekte sted.

Når du har brug for at kontakte Dell, så brug de elektroniske adresser, telefonnumre og koder, der er angivet i den følgende tabel. Hvis du har brug for hjælp til at finde ud af, hvilke koder, du skal bruge, så kontakt en lokal eller en international operatør.



NOTE: Kontakt-informationen blev anset for korrekt, da dette dokumentet gik i trykken. Ret til ændringer forbeholdes.

Land (By) International landetilvalgskode Bykode	Afdelingsnavn eller serviceområde, Websted og e-post-adresse	Områdekoder, Lokalnumre og Frikaldsnumre
Anguilla	Hjemmeside: www.dell.com.ai E-mail: la-techsupport@dell.com Teknisk støtte	frikaldsnummer: 800-335-0031
Antigua og Barbuda	Hjemmeside: www.dell.com.ag E-mail: la-techsupport@dell.com Teknisk støtte	1-800-805-5924

Land (By) International landetilvalgskode Bykode	Afdelingsnavn eller serviceområde, Websted og e-post-adresse	Områdekoder, Lokalnumre og Frikaldsnumre
Aomen	Teknisk støtte (Dell™ Dimension™, Dell Inspiron™, Dell OptiPlex™, Dell Latitude™, and Dell Precision™) Teknisk støtte (servere og lagring)	0800-105 0800-105
Argentina (Buenos Aires) International landekode: 00 Landekode: 54 Bykode: 11	Hjemmeside: www.dell.com.ar E-mail: la-techsupport@dell.com E-mail til desktop- og bærbare computere: la-techsupport@dell.com E-mail for servere og EMC® - lagringsprodukter: la_enterprise@dell.com Kundepleje	frikaldsnummer: 0-800-444-0730 Teknisk støtte frikaldsnummer: 800-222-0154 Teknisk støtte Service frikaldsnummer: 0-800-444-0724 Salg 0-810-444-3355
Aruba	Hjemmeside: www.dell.com.aw E-mail: la-techsupport@dell.com Teknisk støtte	frikaldsnummer: 800-1578
Australien (Sydney) International landekode: 0011 Landekode: 61 Bykode: 2	Hjemmeside: support.ap.dell.com E-mail: support.ap.dell.com/contactus Generel support	13DELL-133355

Land (By) International landetilvalgskode Bykode	Afdelingsnavn eller serviceområde, Websted og e-post-adresse	Områdekoder, Lokalnumre og Frikaldsnumre
Østrig International landekode: 900	Hjemmeside: support.euro.dell.com	
	E-mail: tech_support_central_europe@dell.com	
	Salg til hjem og mindre virksomheder	0820 240 530 00
	Fax til hjem og mindre virksomheder	0820 240 530 49
	Kundepleje til hjem og mindre virksomheder	0820 240 530 14
	Kundepleje til foretrukne konti/virksomheder	0820 240 530 16
	Støtte for XPS	0820 240 530 81
	Support for alle øvrige Dell-computere til Hjem/Mindre virksomheder	0820 240 530 17
Support til foretrukne konti og virksomheder	0820 240 530 17	
	Omstilling	0820 240 530 00
Bahamas	Hjemmeside: www.dell.com.bs E-mail: la-techsupport@dell.com Teknisk støtte	frikaldsnummer: 1-866-874-3038
Barbados	Hjemmeside: www.dell.com/bb E-mail: la-techsupport@dell.com Teknisk støtte	1-800-534-3142
Belgien (Bruxelles) International landekode: 00 Landekode: 32 Bykode: 2	Hjemmeside: support.euro.dell.com	
	Teknisk støtte for XPS	02 481 92 96
	Teknisk støtte for alle andre Dell computere	02 481 92 88
	Teknisk støtte, fax	02 481 92 95
	Kundepleje	02 713 15 65
	Salg til virksomheder	02 481 91 00
	Fax	02 481 92 99
Omstilling	02 481 91 00	

Land (By) International landetilvalgskode Bykode	Afdelingsnavn eller serviceområde, Websted og e-post-adresse	Områdekoder, Lokalnumre og Frikaldsnumre
Bermuda	Hjemmeside: www.dell.com/bm E-mail: la-techsupport@dell.com Teknisk støtte	frikaldsnummer: 1-877-890-0754
Bolivia	Hjemmeside: www.dell.com/bo E-mail: la-techsupport@dell.com Generel support	frikaldsnummer: 800-10-0238
Brasillien International landekode: 00 Landekode: 55 Bykode: 51	Hjemmeside: www.dell.com/br E-mail: BR-TechSupport@dell.com Kundehjælp og teknisk støtte Teknisk støtte, fax Fax til kundepleje Salg	0800 90 3355 51 2104 5470 51 2104 5480 0800 722 3498
De Britiske Jomfruøer	Generel support	frikaldsnummer: 1-866-278-6820
Brunei Landekode: 673	Teknisk støtte (Penang, Malaysia) Kundepleje (Penang, Malaysia) Transaktionsalg (Penang, Malaysia)	604 633 4966 604 633 4888 604 633 4955

Land (By) International landetilvalgskode Bykode	Afdelingsnavn eller serviceområde, Websted og e-post-adresse	Områdekoder, Lokalnumre og Frikaldsnumre
Canada (North York, Ontario) International landekode: 011	Online ordre-status: www.dell.ca/ostatus	
	AutoTech (automatiseret hardware- og garantisupport)	frikaldsnummer: 1-800-247-9362
	Kundeservice (Hjem og mindre virksomheder)	frikaldsnummer: 1-800-847-4096
	Kundeservice (mellemstore og store virksomheder, det offentlige)	frikaldsnummer: 1-800-326-9463
	Kunderservice (printere, projektorer, fjernsyn, håndholdte, digital jukebox og trådløs)	frikaldsnummer: 1-800-847-4096
	Hardwaregarantisupport (Hjem og mindre virksomheder)	frikaldsnummer: 1-800-906-3355
	Hardwaregarantisupport (mellemstore og store virksomheder, det offentlige)	frikaldsnummer: 1-800-387-5757
	Hardwaregarantisupport (printere, projektorer, fjernsyn, håndholdte, digital jukebox og trådløs)	1-877-335-5767
	Salg (Hjem og mindre virksomheder)	frikaldsnummer: 1-800-387-5752
	Salg (mellemstore og store virksomheder, det offentlige)	frikaldsnummer: 1-800-387-5755
	Salg af reservedele & udvidet servicesalg	1 866 440 3355
Caymanøerne	E-mail: la-techsupport@dell.com Teknisk støtte	frikaldsnummer: 1-877-261-0242
Chile (Santiago) Landekode: 56 Bykode: 2	Hjemmeside: www.dell.com/cl E-mail: la-techsupport@dell.com Salg- og kundesupport	frikaldsnummer: 1230-020-4823
	Teknisk støtte (CTC)	frikaldsnummer: 800730222
	Teknisk støtte (ENTEL)	frikaldsnummer: 1230-020-3762

Land (By) International landetilvalgskode Bykode	Afdelingsnavn eller serviceområde, Websted og e-post-adresse	Områdekoder, Lokalnumre og Frikaldsnumre
Kina (Xiamen) Landekode: 86 Bykode: 592	Teknisk støtte, websted: support.dell.com.cn Teknisk støtte e-post: cn_support@dell.com E-mail til kundepleje: customer_cn@dell.com	
	Teknisk støtte, fax	592 818 1350
	Teknisk støtte (Dimension og Inspiron)	frikaldsnummer: 800 858 2969
	Teknisk støtte (OptiPlex, Latitude og Dell Precision)	frikaldsnummer: 800 858 0950
	Teknisk støtte (servere og lagring)	frikaldsnummer: 800 858 0960
	Teknisk støtte (projektorer, PDA'er, switches, routere o.s.v.)	frikaldsnummer: 800 858 2920
	Teknisk støtte (printere)	frikaldsnummer: 800 858 2311
	Kundepleje	frikaldsnummer: 800 858 2060
	Fax til kundepleje	592 818 1308
	Hjem og mindre virksomheder	frikaldsnummer: 800 858 2222
	Foretrukne afdelingskonti	frikaldsnummer: 800 858 2557
	Store GCP-virksomhedskonti	frikaldsnummer: 800 858 2055
	Store nøgle-virksomhedskonti	frikaldsnummer: 800 858 2628
	Store North-virksomhedskonti	frikaldsnummer: 800 858 2999
	Store undervisnings- og offentlige North-virksomhedskonti	frikaldsnummer: 800 858 2955
	Store East-virksomhedskonti	frikaldsnummer: 800 858 2020

Land (By) International landetilvalgskode Bykode	Afdelingsnavn eller serviceområde, Websted og e-post-adresse	Områdekoder, Lokalnumre og Frikaldsnumre
	Store undervisnings- og offentlige East-virksomhedskonti	frikaldsnummer: 800 858 2669
	Store Queue-Team- virksomhedskonti	frikaldsnummer: 800 858 2572
	Store South-virksomhedskonti	frikaldsnummer: 800 858 2355
	Store West-virksomhedskonti	frikaldsnummer: 800 858 2811
	Reserve dele til store virksomhedskonti	frikaldsnummer: 800 858 2621
Colombia	Hjemmeside: www.dell.com/cl E-mail: la-techsupport@dell.com Teknisk støtte	frikaldsnummer: 1-800-915-5704
Costa Rica	Hjemmeside: www.dell.com/cr E-mail: la-techsupport@dell.com Teknisk støtte	frikaldsnummer: 800-012-0232
Tjekkiske republik (Prag)	Hjemmeside: support.euro.dell.com E-mail: czech_dell@dell.com	
International landekode: 00	Teknisk støtte	22537 2727
Landekode: 420	Kundepleje	22537 2707
	Fax	22537 2714
	Teknisk fax	22537 2728
	Omstilling	22537 2711

Land (By) International landetilvalgskode Bykode	Afdelingsnavn eller serviceområde, Websted og e-post-adresse	Områdekoder, Lokalnumre og Frikaldsnumre
Danmark (København) International landekode: 00 Landekode: 45	Hjemmeside: support.euro.dell.com	
	Teknisk støtte for XPS	7010 0074
	Teknisk støtte for alle andre Dell computere	7023 0182
	Kundepleje (Relationel)	7023 0184
	Kundepleje til hjem og mindre virksomheder	3287 5505
	Omstilling (Relationel)	3287 1200
	Omstilling fax (Relationel)	3287 1201
	Omstilling (Hjem og mindre virksomheder)	3287 5000
Omstilling fax (Hjem og mindre virksomheder)	3287 5001	
Dominica	Hjemmeside: www.dell.com/dm	
	E-mail: la-techsupport@dell.com Generel support	frikaldsnummer: 1-866-278-6821
Dominikanske republik	Hjemmeside: www.dell.com/do	
	E-mail: la-techsupport@dell.com	
	Teknisk støtte	frikaldsnummer: 1-888-156-1834 eller frikaldsnummer: 1-888-156-1584
Ecuador	Hjemmeside: www.dell.com/ec	
	E-mail: la-techsupport@dell.com	
	Almindelig støtte (kald fra Quito)	frikaldsnummer: 999-119-877-655- 3355
	Almindelig støtte (kald fra Guayaquil)	frikaldsnummer: 1800-999-119- 877-655-3355
El Salvador	Hjemmeside: www.dell.com/ec	
	E-mail: la-techsupport@dell.com	
	Teknisk støtte (Telephonica)	frikaldsnummer: 8006170

Land (By) International landetilvalgskode Bykode	Afdelingsnavn eller serviceområde, Websted og e-post-adresse	Områdekoder, Lokalnumre og Frikaldsnumre
Finland (Helsinki)	Hjemmeside: support.euro.dell.com	
International landekode: 990	E-mail: fi_support@dell.com	
Landekode: 358	Teknisk støtte	0207 533 555
Bykode: 9	Kundepleje	0207 533 538
	Omstilling	0207 533 533
	Salg, under 500 ansatte	0207 533 540
	Fax	0207 533 530
	Salg, over 500 ansatte	0207 533 533
	Fax	0207 533 530
Frankrig (Paris) (Montpellier)	Hjemmeside: support.euro.dell.com	
International landekode: 00	Hjem og mindre virksomheder	
Landekode: 33	Teknisk støtte for XPS	0825 387 129
Bykoder: (1) (4)	Teknisk støtte for alle andre Dell computere	0825 387 270
	Kundepleje	0825 823 833
	Omstilling	0825 004 700
	Omstilling (opkald udenfor Frankrig)	04 99 75 40 00
	Salg	0825 004 700
	Fax	0825 004 701
	Fax (opkald udenfor Frankrig)	04 99 75 40 01
	Virksomhed	
	Teknisk støtte	0825 004 719
	Kundepleje	0825 338 339
	Omstilling	01 55 94 71 00
	Salg	01 55 94 71 00
	Fax	01 55 94 71 01

Land (By) International landetilvalgskode Bykode	Afdelingsnavn eller serviceområde, Websted og e-post-adresse	Områdekoder, Lokalnumre og Frikaldsnumre
Tyskland (Frankrig) International landekode: 00 Landekode: 49 Bykode: 69	Hjemmeside: support.euro.dell.com E-mail: tech_support_central_europe@dell.com Teknisk støtte for XPS Teknisk støtte for alle andre Dell computere Kundepleje til hjem og mindre virksomheder Kundepleje global afdeling Kundepleje til foretrukne konti Kundepleje til store konti Kundepleje til offentlige konti Omstilling	069 9792 7222 069 9792-7200 0180-5-224400 069 9792-7320 069 9792-7320 069 9792-7320 069 9792-7000
Grækenland International landekode: 00 Landekode: 30	Hjemmeside: support.euro.dell.com Teknisk støtte Guld-service, teknisk støtte Omstilling Omstilling Guld-service Salg Fax	00800-44 14 95 18 00800-44 14 00 83 2108129810 2108129811 2108129800 2108129812
Grenada	E-mail: la-techsupport@dell.com Generel support	frikaldsnummer: 1-866-540-3355
Guatemala	E-mail: la-techsupport@dell.com Generel support	1-800-999-0136
Guyana	E-mail: la-techsupport@dell.com Generel support	frikaldsnummer: 1-877-270-4609

Land (By) International landetilvalgskode Bykode	Afdelingsnavn eller serviceområde, Websted og e-post-adresse	Områdekoder, Lokalnumre og Frikaldsnumre
Hong Kong	Hjemmeside: support.ap.dell.com	
International landekode: 001	Teknisk støtte e-post: HK_support@Dell.com	
Landekode: 852	Teknisk støtte (Dimension og Inspiron)	00852-2969 3188
	Teknisk støtte (OptiPlex, Latitude og Dell Precision)	00852-2969 3191
	Teknisk støtte (servere og lagring)	00852-2969 3196
	Teknisk støtte (projektorer, PDA'er, switches, routere o.s.v.)	00852-3416 0906
	Kundepleje	00852-3416 0910
	Store virksomhedskonti	00852-3416 0907
	Globale kundeprogrammer	00852-3416 0908
	Mellem forretningsafdeling	00852-3416 0912
	Hjem og mindre virksomhedsafdelinger	00852-2969 3105
Indien	E-mail: india_support_desktop@dell.com india_support_notebook@dell.com india_support_Server@dell.com	
	Teknisk støtte	1600338045 og 1600448046
	Salg (Store virksomhedskonti)	1600 33 8044
	Salg (Hjem og mindre virksomheder)	1600 33 8046

Land (By) International landetilvalgskode Bykode	Afdelingsnavn eller serviceområde, Websted og e-post-adresse	Områdekoder, Lokalnumre og Frikaldsnumre
Irland (Cherrywood)	Hjemmeside: support.euro.dell.com	
International landekode: 00	E-mail: dell_direct_support@dell.com	
Landekode: 353	Salg	
Bykode: 1	Salg Irland	01 204 4444
	Dell-forretning	1850 200 778
	Online ordreafgivnings-hjælp	1850 200 778
	Kundepleje	
	Kundepleje Hjem	01 204 4014
	Kundepleje til mindre virksomheder	01 204 4014
	Kundepleje til virksomheder	1850 200 982
	Teknisk støtte	
	Teknisk støtte, kun for XPS-computere	1850 200 722
	Teknisk støtte for alle andre Dell computere	1850 543 543
	Generelt	
	Fax/Salg Fax	01 204 0103
	Omstilling	01 204 4444
	U.K. Kundepleje (kun opkald indenfor U.K.)	0870 906 0010
	Kundepleje til virksomhedskunder (kun opkald indenfor U.K.)	0870 907 4499
	U.K. Salg (kun opkald indenfor U.K.)	0870 907 4000

Land (By) International landetilvalgskode Bykode	Afdelingsnavn eller serviceområde, Websted og e-post-adresse	Områdekoder, Lokalnumre og Frikaldsnumre
Italien (Milano)	Hjemmeside: support.euro.dell.com	
International landekode: 00	Hjem og mindre virksomheder	
Landekode: 39	Teknisk støtte	02 577 826 90
Bykode: 02	Kundepleje	02 696 821 14
	Fax	02 696 821 13
	Omstilling	02 696 821 12
	Virksomhed	
	Teknisk støtte	02 577 826 90
	Kundepleje	02 577 825 55
	Fax	02 575 035 30
	Omstilling	02 577 821
Jamaica	E-mail: la-techsupport@dell.com	
	Teknisk støtte (kun opkald indenfor Jamaica)	frikaldsnummer: 1-800-326-6061 eller
		frikaldsnummer: 1-800-975-1646

Land (By) International landetilvalgskode Bykode	Afdelingsnavn eller serviceområde, Websted og e-post-adresse	Områdekoder, Lokalnumre og Frikaldsnumre
Japan (Kawasaki)	Hjemmeside: support.jp.dell.com	
International landekode: 001	Teknisk støtte (Dimension og Inspiron)	frikaldsnummer: 0120-198-226
Landekode: 81	Teknisk støtte udenfor Japan (Dimension og Inspiron)	81-44-520-1435
Bykode: 44	Teknisk støtte (Dell Precision, OptiPlex og Latitude)	frikaldsnummer: 0120-198-433
	Teknisk støtte udenfor Japan (Dell Precision, OptiPlex og Latitude)	81-44-556-3894
	Teknisk støtte (Dell PowerApp™, Dell PowerEdge™, Dell PowerConnect™, og Dell PowerVault™)	frikaldsnummer: 0120-198-498
	Teknisk støtte udenfor Japan (PowerApp, PowerEdge, PowerConnect og PowerVault)	81-44-556-4162
	Teknisk støtte (projektore, PDA'ere, printere, routere)	frikaldsnummer: 0120-981-690
	Teknisk støtte udenfor Japan (projektore, PDA'ere, printere, routere)	81-44-556-3468
	Faxbox-service	044-556-3490
	24-timers automatiseret ordrestatus- service	044-556-3801
	Kundepleje	044-556-4240
	Virksomhedssalgsafdeling (op til 400 ansatte)	044-556-1465
	Foretrukne salgsafdelingskonti (over 400 ansatte)	044-556-3433
	Offentligt salg (statsinstitutioner, undervisningsinstitutioner og medicinske institutioner)	044-556-5963
	Globalt afsnit Japan	044-556-3469
	Individuel bruger	044-556-1760
	Omstilling	044-556-4300

Land (By) International landetilvalgskode Bykode	Afdelingsnavn eller serviceområde, Websted og e-post-adresse	Områdekoder, Lokalnumre og Frikaldsnumre
Korea (Seoul) International landekode: 001 Landekode: 82 Bykode: 2	E-mail: krsupport@dell.com	
	Support	frikaldsnummer: 080-200-3800
	Support (Dimension, PDA, elektronik og tilbehør)	frikaldsnummer: 080-200-3801
	Salg	frikaldsnummer: 080-200-3600
	Fax	2194-6202
	Omstilling	2194-6000
Latinamerika	Kunde Teknisk støtte (Austin, Texas, U.S.A.)	512 728-4093
	Kundeservice (Austin, Texas, U.S.A.)	512 728-3619
	Fax (teknisk støtte og kundeservice) (Austin, Texas, U.S.A.)	512 728-3883
	Salg (Austin, Texas, U.S.A.)	512 728-4397
	Salgsfax (Austin, Texas, U.S.A.)	512 728-4600 eller 512 728-3772
Luxembourg International landekode: 00 Landekode: 352	Hjemmeside: support.euro.dell.com	
	Support	342 08 08 075
	Salg til hjem og mindre virksomheder	+32 (0)2 713 15 9 6
	Salg til virksomheder	26 25 77 81
	Kundepleje	+32 (0)2 481 91 1 9
	Fax	26 25 77 82
Macao Landekode: 853	Teknisk støtte	frikaldsnummer: 0800 105
	Kundeservice (Xiamen, Kina)	34 160 910
	Transaktionssalg (Xiamen, Kina)	29 693 115

Land (By) International landetilvalgskode Bykode	Afdelingsnavn eller serviceområde, Websted og e-post-adresse	Områdekoder, Lokalnumre og Frikaldsnumre
Malaysia (Penang)	Hjemmeside: support.ap.dell.com	
International landekode: 00	Teknisk støtte (Dell Precision, OptiPlex og Latitude)	frikaldsnummer: 1 800 880 193
Landekode: 60	Teknisk støtte (Dimension, Inspiron, elektronik og tilbehør)	frikaldsnummer: 1 800 881 306
Bykode: 4	Teknisk støtte (PowerApp, PowerEdge, PowerConnect og PowerVault)	frikaldsnummer: 1800 881 386
	Kundepleje	frikaldsnummer: 1800 881 306 (tilvalg 6)
	Transaktionssalg	frikaldsnummer: 1 800 888 202
	Salg til virksomheder	frikaldsnummer: 1 800 888 213
Mexico	E-mail: la-techsupport@dell.com	
International landekode: 00	Teknisk støtte (TelMex)	frikaldsnummer: 1-866-563-4425
Landekode: 52	Salg	50-81-8800 eller 01-800-888-3355
	Kundeservice	001-877-384-8979 eller 001-877-269-3383
	Hoved-	50-81-8800 eller 01-800-888-3355
Montserrat	E-mail: la-techsupport@dell.com	
	Generel support	frikaldsnummer: 1-866-278-6822
De Nederlandske Antiller	E-mail: la-techsupport@dell.com	
	Generel support	001-800-882-1519

Land (By) International landetilvalgskode Bykode	Afdelingsnavn eller serviceområde, Websted og e-post-adresse	Områdekoder, Lokalnumre og Frikaldsnumre
Holland (Amsterdam)	Hjemmeside: support.euro.dell.com	
International landekode: 00	Teknisk støtte for XPS	020 674 45 94
Landekode: 31	Teknisk støtte for alle andre Dell computere	020 674 45 00
Bykode: 20	Teknisk støtte, fax	020 674 47 66
	Kundepleje til hjem og mindre virksomheder	020 674 42 00
	Relationel kundepleje	020 674 4325
	Salg til hjem og mindre virksomheder	020 674 55 00
	Relationelt salg	020 674 50 00
	Salgsfax til hjem og mindre virksomheder	020 674 47 75
	Relationel salgsfax	020 674 47 50
	Omstilling	020 674 50 00
	Omstillingsfax	020 674 47 50
New Zealand	Hjemmeside: support.ap.dell.com	
International landekode: 00	E-mail: support.ap.dell.com/contactus	
Landekode: 64	Generel support	0800 441 567
Nicaragua	E-mail: la-techsupport@dell.com	
	Teknisk støtte	frikaldsnummer: 1-800-220-1378
Norge (Lysaker)	Hjemmeside: support.euro.dell.com	
International landekode: 00	Teknisk støtte for XPS	815 35 043
Landekode: 47	Teknisk støtte for alle andre Dell- produkter	671 16882
	Relationel kundepleje	671 17575
	Kundepleje til hjem og mindre virksomheder	23162298
	Omstilling	671 16800
	Faxomstilling	671 16865

Land (By) International landetilvalgskode Bykode	Afdelingsnavn eller serviceområde, Websted og e-post-adresse	Områdekoder, Lokalnumre og Frikaldsnumre
Panama	E-mail: la-techsupport@dell.com Teknisk støtte Teknisk støtte (CLARACOM)	frikaldsnummer: 1-800-507-1385 frikaldsnummer: 1-866-633-4097
Peru	E-mail: la-techsupport@dell.com Teknisk støtte	frikaldsnummer: 0800-50-869
Polen (Warszawa) International landekode: 011 Landekode: 48 Bykode: 22	Hjemmeside: support.euro.dell.com E-mail: pl_support_tech@dell.com Kundeservicetelefon Kundepleje Salg Kundeservicefax Receptionsfax Omstilling	57 95 700 57 95 999 57 95 999 57 95 806 57 95 998 57 95 999
Portugal International landekode: 00 Landekode: 351	Hjemmeside: support.euro.dell.com Teknisk støtte Kundepleje Salg Fax	707200149 800 300 413 800 300 410 eller 800 300 411 eller 800 300 412 eller 21 422 07 10 21 424 01 12
Puerto Rico	E-mail: la-techsupport@dell.com Teknisk støtte	frikaldsnummer: 1-866-390-4695
St. Kitts og Nevis	Hjemmeside: www.dell.com/kn E-mail: la-techsupport@dell.com Teknisk støtte	frikaldsnummer: 1-866-540-3355

Land (By) International landetilvalgskode Bykode	Afdelingsnavn eller serviceområde, Websted og e-post-adresse	Områdekoder, Lokalnumre og Frikaldsnumre
St. Lucia	Hjemmeside: www.dell.com/lc E-mail: la-techsupport@dell.com Teknisk støtte	frikaldsnummer: 1-866-464-4352
St. Vincent og Grenadinerne	Hjemmeside: www.dell.com/vc E-mail: la-techsupport@dell.com Teknisk støtte	frikaldsnummer: 1-866-464-4353
Singapore (Singapore) International landekode: 005 Landekode: 65	NOTE: Telefonnumrene i denne sektion gælder kun i Singapore og Malaysia. Hjemmeside: support.ap.dell.com Teknisk støtte (Dimension, Inspiron, elektronik og tilbehør) Teknisk støtte (OptiPlex, Latitude og Dell Precision) Teknisk støtte (PowerApp, PowerEdge, PowerConnect og PowerVault) Kundepleje Transaktionssalg Salg til virksomheder	frikaldsnummer: 1 800 394 7430 frikaldsnummer: 1 800 394 7488 frikaldsnummer: 1 800 394 7478 frikaldsnummer: 1 800 394 7430 (tilvalg 6) frikaldsnummer: 1 800 394 7412 frikaldsnummer: 1 800 394 7419
Slovakiet (Prag) International landekode: 00 Landekode: 421	Hjemmeside: support.euro.dell.com E-mail: czech_dell@dell.com Teknisk støtte Kundepleje Fax Tech-fax Omstilling (Salg)	02 5441 5727 420 22537 2707 02 5441 8328 02 5441 8328 02 5441 7585

Land (By) International landetilvalgskode Bykode	Afdelingsnavn eller serviceområde, Websted og e-post-adresse	Områdekoder, Lokalnumre og Frikaldsnumre
Sydafrika (Johannesburg)	Hjemmeside: support.euro.dell.com E-mail: dell_za_support@dell.com	
International landekode: 09/091 Landekode: 27 Bykode: 11	Gold Queue Teknisk støtte Kundepleje Salg Fax Omstilling	011 709 7713 011 709 7710 011 709 7707 011 709 7700 011 706 0495 011 709 7700
Sydøstasien og Stillehavslændene	Teknisk støtte, Kundeservice og salg (Penang, Malaysia)	604 633 4810
Spanien (Madrid)	Hjemmeside: support.euro.dell.com	
International landekode: 00 Landekode: 34 Bykode: 91	Hjem og mindre virksomheder Teknisk støtte Kundepleje Salg Omstilling Fax Virksomhed Teknisk støtte Kundepleje Omstilling Fax	902 100 130 902 118 540 902 118 541 902 118 541 902 118 539 902 100 130 902 115 236 91 722 92 00 91 722 95 83

Land (By) International landetilvalgskode Bykode	Afdelingsnavn eller serviceområde, Websted og e-post-adresse	Områdekoder, Lokalnumre og Frikaldsnumre
Sverige (Upplands Vasby) International landekode: 00 Landekode: 46 Bykode: 8	Hjemmeside: support.euro.dell.com	
	Teknisk støtte for XPS	0771 340 340
	Teknisk støtte for alle andre Dell- produkter	08 590 05 199
	Relationel kundepleje	08 590 05 642
	Kundepleje til hjem og mindre virksomheder	08 587 70 527
	Employee Purchase Program (EPP) Support (Support til medarbejderkøbsprogram)	020 140 14 44
	Teknisk støtte, fax	08 590 05 594
Salg	08 590 05 185	
Schweiz (Geneve) International landekode: 00 Landekode: 41 Bykode: 22	Hjemmeside: support.euro.dell.com	
	E-mail: Tech_support_central_Europe@ dell.com	
	Teknisk støtte for XPS	0848 33 88 57
	Teknisk støtte (Hjem og mindre virksomheder) for alle øvrige Dell- produkter	0844 811 411
	Teknisk støtte (printere)	0844 822 844
	Kundepleje (Hjem og mindre virksomheder)	0848 802 202
	Kundepleje (Virksomheder)	0848 821 721
	Fax	022 799 01 90
Omstilling	022 799 01 01	

Land (By) International landetilvalgskode Bykode	Afdelingsnavn eller serviceområde, Websted og e-post-adresse	Områdekoder, Lokalnumre og Frikaldsnumre
Taiwan	Hjemmeside: support.ap.dell.com	
International landekode: 002 Landekode: 886	E-mail: ap_support@dell.com Teknisk støtte (OptiPlex, Latitude, Inspiron, Dimension, elektronik og tilbehør) Teknisk støtte (servere og lagring)	frikaldsnummer: 0080 186 1011 frikaldsnummer: 0080 160 1256
	Kundepleje	frikaldsnummer: 0080 160 1250 (tilvalg 5)
	Transaktionssalg	frikaldsnummer: 0080 165 1228
	Salg til virksomheder	frikaldsnummer: 0080 165 1227
Thailand	Hjemmeside: support.ap.dell.com	
International landekode: 001 Landekode: 66	Teknisk støtte (OptiPlex, Latitude og Dell Precision) Teknisk støtte (PowerApp, PowerEdge, PowerConnect og PowerVault)	frikaldsnummer: 1800 0060 07 frikaldsnummer: 1800 0600 09
	Kundepleje	frikaldsnummer: 1800 006 007 (tilvalg 7)
	Salg til virksomheder	frikaldsnummer: 1800 006 009
	Transaktionssalg	frikaldsnummer: 1800 006 006
Trinidad/Tobago	Hjemmeside: www.dell.com/tt E-mail: la-techsupport@dell.com Teknisk støtte	frikaldsnummer: 1-888-799-5908
Turks- og Caicosøerne	Hjemmeside: www.dell.com/tc E-mail: la-techsupport@dell.com Generel support	frikaldsnummer: 1-877-441-4735

Land (By) International landetilvalgskode Bykode	Afdelingsnavn eller serviceområde, Websted og e-post-adresse	Områdekoder, Lokalnumre og Frikaldsnumre
U.K. (Bracknell)	Hjemmeside: support.euro.dell.com	
International landekode: 00	E-mail: dell_direct_support@dell.com	
Landekode: 44	Hjemmeside til kundepleje: support.euro.dell.com/uk/en/ECare /form/home.asp	
Bykode: 1344	Salg	
	Salg til Hjem og mindre virksomheder	0870 907 4000
	Salg til virksomheder og den offentlige sektor	01344 860 456
	Kundepleje	
	Kundepleje for Hjem og mindre virksomheder	0870 906 0010
	Kundepleje til virksomheder	01344 373 185
	Foretrukne konti (500–5000 ansatte)	0870 906 0010
	Kundepleje for globale konti	01344 373 186
	Central offentlig kundepleje	01344 373 193
	Kundepleje for det offentlige og undervisningssektoren	01344 373 199
	Kundepleje for sundhedsvæsenet	01344 373 194
	Teknisk støtte	
	Teknisk støtte, kun for XPS-computere	0870 366 4180
	Teknisk støtte (Virksomheder/Foretrukne konti/PAD [1000+ ansatte])	0870 908 0500
	Teknisk støtte for alle andre produkter	0870 353 0800
	Generelt	
	Fax til Hjem og mindre virksomheder	0870 907 4006

Land (By) International landetilvalgskode Bykode	Afdelingsnavn eller serviceområde, Websted og e-post-adresse	Områdekoder, Lokalnumre og Frikaldsnumre
Uruguay	Hjemmeside: www.dell.com/uy E-mail: la-techsupport@dell.com Teknisk støtte	frikaldsnummer: 413-598-2522

Land (By) International landetilvalgskode Bykode	Afdelingsnavn eller serviceområde, Websted og e-post-adresse	Områdekoder, Lokalnumre og Frikaldsnumre
U.S.A. (Austin, Texas)	Automatiseret ordre-status-service	frikaldsnummer: 1-800-433-9014
International landekode: 011	AutoTech (bærbare og desktop- computere)	frikaldsnummer: 1-800-247-9362
Landekode: 1	Hardware- og garantisupport (Dell TV, printere og projektorer) for kunder med kunderelationer	frikaldsnummer: 1-877-459-7298
	Americas Consumer XPS-støtte	frikaldsnummer: 1-800-232-8544
	Forbruger (Hjem og hjemmekontor) -support for alle øvrige Dell- produkter	frikaldsnummer: 1-800-624-9896
	Kundeservice	frikaldsnummer: 1-800-624-9897
	Employee Purchase Program (EPP) Customers (Kunder i medarbejderindkøbsprogram)	frikaldsnummer: 1-800-695-8133
	Hjemmeside til finansiel service: www.dellfinancialservices.com	
	Financiell service (leasing/lån)	frikaldsnummer: 1-877-577-3355
	Financiell service (Dell Preferred Accounts [DPA] (Dells foretrukne konti)	frikaldsnummer: 1-800-283-2210
	virksomhed vokse	
	Kundeservice og support	frikaldsnummer: 1-800-456-3355
	Employee Purchase Program (EPP) Customers (Kunder i medarbejderindkøbsprogram)	frikaldsnummer: 1-800-695-8133
	Støtte for printere, projektore, PDA'ere og MP3-afspillere	frikaldsnummer: 1-877-459-7298
	Det offentlige (det offentlige, undervisning og sundhed)	

Land (By) International landetilvalgskode Bykode	Afdelingsnavn eller serviceområde, Websted og e-post-adresse	Områdekoder, Lokalnumre og Frikaldsnumre
	Kundeservice og support	frikaldsnummer: 1-800-456-3355
	Employee Purchase Program (EPP) Customers (Kunder i medarbejderindkøbsprogram)	frikaldsnummer: 1-800-695-8133
	Dell-salg	frikaldsnummer: 1-800-289-3355 eller frikaldsnummer: 1-800-879-3355
	Dell Outlet Store (Dells renoverede computere)	frikaldsnummer: 1-888-798-7561
	Salg af software- og periferiudstyr	frikaldsnummer: 1-800-671-3355
	Salg af reservedele	frikaldsnummer: 1-800-357-3355
	Udvidet service- og garantisalg	frikaldsnummer: 1-800-247-4618
	Fax	frikaldsnummer: 1-800-727-8320
	Dell-service for døve, tunghøre eller talehæmmede	frikaldsnummer: 1-877-DELLTTY (1-877-335-5889)
De Amerikanske Jomfruøer	E-mail: la-techsupport@dell.com Teknisk støtte	frikaldsnummer: 1-877-702-4360
Venezuela	Hjemmeside: www.dell.com/ve E-mail: la-techsupport@dell.com Teknisk støtte	frikaldsnummer: 0800-100-2513

Tillæg: Godkendelsesbemærkninger

FCC-bemærkninger (kun for USA)

De fleste Dell-computersystemer er klassificerede af Federal Communications Commission (FCC) som Klasse B digitale enheder. For at fastslå, om klassifikationen gælder for dit computersystem, skal du undersøge alle FCC-registreringsmærker, der er placeret i bunden, på siden eller på bagsiden af din computer, på kortmonteringskonsoller og på selve kortene. Hvis nogle af disse mærker bærer en Klasse A-mærkning, skal hele dit system betragtes som en Klasse A digital enhed. Hvis *alle* mærker bærer en FCC Klasse B-mærkning, som angivet enten ved et FCC ID-nummer eller FCC-logoet, (**FC**), anses dit system for at være en Klasse B digital enhed.

Når du har fastslået dit systems FCC-klassificering, så læs den tilsvarende FCC-bemærkning. Bemærk, at FCC-regler, der medfører ændringer, der ikke udtrykkeligt er godkendt af Dell, kan annullere din ret til at bruge dette udstyr.

Dette udstyr overholder del 15 af FCC reglerne. Brug skal overholde følgende to betingelser:

- Denne enhed må ikke medføre skadelig interferens.
- Denne enhed skal acceptere enhver modtagen interferens, herunder interferens, der kan medføre uønsket brug.

Klasse A

Dette udstyr er testet og fundet i overensstemmelse med grænserne for Klasse A digitalt udstyr jf. del 15 af FCC-reglerne. Disse grænser er givet for at give en fornuftig beskyttelse mod skadelig interferens, når udstyret bruges i et handelsmiljø. Dette udstyr genererer, bruger og kan udsende radiofrekvensenergi, og hvis det ikke er installeret i overensstemmelse med fabrikantens instruktionsvejledning, kan det medføre skadelig interferens med radiokommunikation. Brug af dette udstyr i beboelsesområder kan også medføre interferens, og i dette tilfælde kan du blive anmodet om at ændre interferens på din egen regning.

Klasse B

Dette udstyr er testet og fundet i overensstemmelse med grænserne for Klasse B digitalt udstyr jf. del 15 af FCC-reglerne. Disse grænser er givet for at give en fornuftig beskyttelse mod skadelig interferens, når udstyret bruges i en beboelsesinstallation. Dette udstyr genererer, bruger og kan udsende radiofrekvensenergi, og hvis det ikke er installeret i overensstemmelse med fabrikantens instruktionsvejledning, kan det medføre interferens med radiokommunikation. Der er imidlertid ingen garanti for, at der ikke vil opstå interferens i en bestemt installation. Hvis dette udstyr medfører skadelig interferens på radio- eller fjernsynsmodtagelse, som kan konstateres ved at tænde og slukke for udstyret, opfordres du til at forsøge at rette interferens på en eller flere af de følgende måder:

- Drej eller flyt modtageantennen.
- Øg afstanden mellem udstyr og modtager.
- Tilslut udstyret til en stikkontakt på et andet kredsløb, end det hvor modtageren er tilsluttet.
- Kontakt forhandleren eller en uddannet radio/tv-tekniker for hjælp.

FCC-identifikationsinformation

Følgende information er givet for enheden eller de enheder, der er omhandlet dette dokument i overensstemmelse med FCC-reglerne:

- Produktnavn: DLP® Projector
- Modelnummer: 1800MP/DELL
- Firmanavn:
Dell Inc.
One Dell Way
Round Rock, Texas 78682 USA
512-338-4400

NOM-information (Kun Mexico)

Følgende information er givet for enheden(erne), der er beskrevet i dette dokument i overensstemmelse med bestemmelserne i de officielle mexikanske standarder (NOM):

Exportør:	Dell Inc. One Dell Way Round Rock, TX 78682
Importør:	Dell Computer de México, S.A. de C.V. Paseo de la Reforma 2620 - 11° Piso Col. Lomas Altas 11950 México, D.F.
Afsendes til:	Dell Computer de México, S.A. de C.V. al Cuidado de Kuehne & Nagel de México S. de R.L. Avenida Soles No. 55 Col. Peñon de los Baños 15520 México, D.F.

Model	Netspænding	Frequency [Frekvens]	Strømforbrug
1800MP	AC 100-240 V	50-60 Hz	3,0 A

Ordliste

ANSI Lumens —En standard til måling af lysstyrken. Den beregnes ved at opdele et kvadratmeterbillede i ni lige store rektangler, måle "lux" (dvs lysstyrken) i midten af hvert rekatangel og derefter beregne gennemsnittet for de ni punkter.

Billedformat —Det mest populære billedformat er 4:3 (4 til 3). Tidlige tv- og computervideoformater er billedformatet 4:3, hvilket betyder, at bredden af billedet er $4/3$ gange højden.

Brightness [Lysstyrke]—Lysmængden der udsendes fra en skærm eller en projektorskærm eller projektorenhed. Projektorens lysstyrke måles i ANSI lumens.

Color Temperature [Farvetemperatur] —Mængden af hvidt lys/farve. Lav farvetemperatur betyder varmere (mere gul/rødt) lys, mens høj farvetemperatur betyder et koldere (mere blå) lys. Standardenheden for farvetemperatur kaldes "Kelvin (K)".

Component Video [Komponentvideo]—En metode, hvorved der kan leveres kvalitetsvideo i et format, som består af luminans-signalet og to separate krominans-signaler. Det defineres som Y'Pb'Pr' for analogt komponent og Y'Cb'Cr' for digitalt komponent. Komponent-video findes på DVD-afspillere.

Composite Video [Kompositvideo]—Et videosignal, som kombinerer "luma" (lysstyrke), "krominans" (farve), "burst" (farverefERENCE) og "synk" (vandrette og lodrette synkroniserende signaler) til en signalbølgeform, som fremføres af et enkelt ledningspar. Der er tre formater: NTSC, PAL og SECAM.

Compressed Resolution [Komprimeret opløsning]—Hvis ind-billederne har en højere opløsning end projektorens naturlige opløsning, tilpasses det endelige billede projektorens naturlige opløsning. Komprimering i digitalt udstyr medfører, at noget af billedindholdet mistes.

Contrast Ratio [Kontrastområde]—Område for lyse og mørke værdier i et billede, eller området mellem deres maksimum- og minimumværdier. Der er to metoder, der bruges af projektionsindustrien til måling af området:

- 1 *Full On/Off [Fuld Til/Fra]* — måler området for lyseffekt på et helt hvidt billede (fuld Til) og lyseffekt på et helt sort billede (fuld Fra).
- 2 *ANSI* — måler et mønster på 16 skiftende sorte og hvide rektangler. Den gennemsnitlige lyseffekt fra de hvide rektangler divideres med den gennemsnitlige lyseffekt fra de sorte rektangler for at bestemme *ANSI*-kontrastområde.

Full On/Off [Fuld Til/Fra]-kontrast er altid et større nummer end *ANSI*-kontrast for samme projektor.

dB—decibel—En enhed, der bruges til at udtrykke den relative forskel i strøm eller intensitet, sædvanligvis mellem to akustiske eller elektriske signaler, svarende til ti gange den fælles logaritmestørrelse af de to niveauer.

Diagonal Screen [Diagonalskærm]—En metode for måling af størrelsen af en skærm eller et projiceret billede. Den måles fra et hjørne til det modsatte hjørne. En 9FT (274,32 cm) høj, 12FT (365,76 cm) bred skærm har en diagonal på 15FT (457,20 cm). Dette dokument går ud fra, at diagonaldimensionerne er for det traditionelle 4:3-område for et computerbillede, som eksemplet ovenfor.

DLP®—Digital Light Processing™ [Digital lysbehandling]—Refleksiv visningsteknologi, der er udviklet af Texas Instruments ved hjælp af små manipulerede spejle. Lys, der passerer gennem et farvefilter, sendes til DLP-spejle, der arrangerer de RGB-farver i et billede, der projiceres på skærmen, også kendt som DMD.

DMD—digital Micro- Mirror Device [Digital mikrospejlenhed]— Hver DMD består af tusind hældende, mikroskopiske aluminiumslegerede spejle, der er monteret på en skjult bøjle.

Focal Length [Fokallængde] —Distancen fra linseoverfladen til dens fokale punkt.

Frequency [Frekvens] —Det er omfanget af gentagelse i forløb pr. sekund for elektriske signaler. Måles i Hz.

Hz —Frekvens for et vekslende signal. Se Frequency [Frekvens].

Keystone Correction [Trapezkorrektionssignal] —Enhed der retter en billedskævhed (sædvanligvis en bred top/snæver bund-effekt) på et projiceret billede, der er forårsaget af en forkert skærmvinkel.

Maximum Distance [Maksimal afstand]—Den afstand fra en skærm, som projektoren skal bruge til at vise et brugbart billede (lyst nok) i et helt mørklagt rum.

Maximum Image Size [Maksimal billedstørrelse] —Det største billede en projektor kan vise i et mørklagt rum. Denne størrelse er sædvanligvis begrænset af optikkens fokale rækkevidde.

Minimum Distance [Minimumafstand] —Den tætteste placering, som en projektor kan fokusere et billede på en skærm.

NTSC—"National Television Standards Committee". Nordamerikansk standard for video og transmission med et videoformat på 525 liner ved 30 billeder per sekund.

PAL—Phase Alternating Line. En europæisk transmissions-standard for video og transmission med et videoformat på 625 linier ved 25 billeder per sekund.

Reverse Image [Spejlvendt billede] —Funktion der gør det muligt at dreje billedet vandret. Når det bruges i et normalt projektionsmiljø, bliver tekst, grafik m.v. vist bagvendt. Omvendt billede bruges til projektion vist bagfra.

RGB—Red, Green, Blue [Rød, Grøn, Blå]— Bruges typisk til at beskrive en skærm, der kræver separate signaler for hver af de tre farver.

S-Video [S-video]—En videotransmissionsstandard, der bruger et 4-bens mini-DIN-stik til at sende videoinformation på to signalkabler, der kaldes luminans (lysstyrke, Y) og krominans (farve, C). Der refereres også til S-video som Y/C.

SECAM—En fransk, international transmissions-standard for video og transmission, tæt forbundet med PAL, men med en anden måde at sende farveinformation på.

SVGA—Super Video Graphics Array [Supervideografikrække]-800 x 600 pixels tæll.

SXGA—Super Extended Graphics Array [Superforlænget grafikrække]-1280 x 1024 pixels tæll.

UXGA—Ultra Extended Graphics Array [Ultraforlænget grafikrække]- 1600 x 1200 pixels tæll.

VGA—Video Graphics Array [Videografikrække]-640 x 480 pixel tæll.

XGA—Extended Video Graphics Array [forlængetvideografikrække]-1024 x 768 pixel tæll.

Zoom Lens [Zoomlinse]—Linse med variabel fokallængde, der sætter operatøren i stand til at flytte visningen ind eller ud ved at gøre billedet mindre eller større.

Zoom Lens Ratio [Zoomlinsestørrelsesforhold] —Er forholdet mellem det mindste og det største billede en linse kan projicere fra en fast afstand. For eksempel betyder et 1.4:1 zoomlinseforhold, at et 10 fods billede uden zoom ville være et 14 fods billede med fuld zoom.

Innehåll

D

- Dell
 - Sådan kontakter 43

F

- Fejlfinding 31
 - Kontakt Dell 31
- Fjernbetjening 19

H

- Hovedenhed 6
 - Fjernbetjeningsmodtager 6
 - Fokusring 6
 - Hæveknop 6
 - Linse 6
 - Netledningsstik 6
 - Zoomtap 6

J

- Justering af det projicerede billede 14
 - Hævning af projektorhøjde 14
 - Sænkning af projektorhøjde 14
 - Hældningsjusteringshjul 14
 - Hævefod 14
 - Hæveknop 14
- Justering af projektionsbilledstør-

relse 16

- Justering af projektorzoom og fokus 15
 - Fokusring 15
 - Zoomtap 15

K

- Kontakt Dell 5, 18
- Kontrolpanel 17

O

- On-Screen Display [Skærmvisning] 21
 - AUTO-ADJUST [Automatisk justering] 22
 - DISPLAY (i pc-funktion) 25
 - DISPLAY (i video-funktion) 26
 - INPUT SELECT [Vælg input] 21
 - LAMP [LAMPE] 26
 - LANGUAGE [SPROG] 27
 - MAIN MENU [Hovedmenu] 21
 - PICTURE [BILLEDE] (i pc-funktion) 23
 - PICTURE [BILLEDE] (i video-funktion) 24
 - PREFERENCES [Præferencer] 28
 - SET UP [Indstilling] 22

S

Sådan kontakter du Dell 36

Specifikationer

Antal pixels 39

Dimensioner 40

Ensartethed 39

Farvehjulshastighed 39

Farvevisning 39

Godkendelser 40

H. Frekvens 39

I/O-stik 40

Kompatibilitetsfunktioner 42

Kontrastområde 39

Lampe 39

Lyd 39

Lysstyrke 39

Lysventil 39

Miljøforhold 40

Projektionsafstand 39

Projektionslinse 39

Projektionsskærmstørrelse 39

RS232-protokol 41

Støjniveau 40

Strømforbrug 39

Strømforsyning 39

V. Frekvens 39

Vægt 40

Videokompatibilitet 39

Support

Sådan kontakter du Dell 43

T

Tænd/Sluk for projektoren

Sluk for projektoren 13

Tænd for projektoren 13

Tilslutning af en computer med et

RS232-kabel 12

Tilslutning af projektoren

D-sub til YPbPr-kabel 11

Kompositvideokabel 10

Netledning 8, 9, 10, 11, 12

RS232-kabel 12

S-videokabel 9

Tilslutning med et komponentkabel 11

Tilslutning med et kompositkabel 10

Tilslutning med et S-videokabel 9

Tilslutning til en computer 8

USB-kabel 8

VGA til VGA-kabel 8

Tilslutningsporte

Hul til Kensington-lås 7

Lydinputstik 7

Lydoutputstik 7

RS232-stik 7

S-videostik 7

USB-fjernstik 7

VGA-A-Ind-stik 7

VGA-A-ud-stik 7

VGA-B-Ind-stik 7

Videoinputstik 7

U

Udskiftning af lampe 36

Dell™ 1800MP -projektorin

Käyttäjän ohjekirja

Merkinnät Huom., Huomautus ja Varoitus



HUOM.: "HUOM." merkitsee tärkeää tietoa, ja se auttaa sinua hyötymään enemmän projektoristasi.



HUOMAUTUS: "HUOMAUTUS" merkitsee joko mahdollisuutta laitteiston vaurioitumiseen tai tiedon menetykseen ja kertoo, miten voit välttää ongelman.



VAROITUS: "VAROITUS" merkitsee mahdollisuutta omaisuusvaurioon, loukkaantumiseen tai kuolemaan.

Tämän asiakirjan tietoja saatetaan muuttaa ilman erillistä huomautusta.
© 2006 Dell Inc. Kaikki oikeudet pidätetään.

Jäljentäminen millä hyvänsä tavalla ilman kirjallista lupaa Dell Inc:ltä on ehdottomasti kielletty.

Tässä tekstissä käytetyt tavamerkit: *Dell*, *DELL*-logo, *Dimension*, *OptiPlex*, *Dell Precision*, *Latitude*, *Inspiron*, *DellNet*, *PowerApp*, *PowerEdge*, *PowerConnect* ja *PowerVault* ovat tavamerkkejä, jotka omistaa Dell Inc.; *DLP*[®] sekä *DLP*-logo ovat Texas Instrumentsin rekisteröityjä tuotemerkkejä.; *Microsoft* ja *Windows* ovat rekisteröityjä tavamerkkejä, jotka omistaa Microsoft Corporation; *Macintosh* on rekisteröity tavamerkki, jonka omistaa Apple Computer, Inc.

Muita tavamerkkejä saatetaan käyttää tässä asiakirjassa viittaamaan joko nimien ja merkien omistajiin tai heidän tuotteisiinsa. Dell Inc. ei ole omistusvastuussa mistään tavamerkeistä ja tuotenimistä, jotka eivät ole sen omia.

Rajoitteet ja vastuuvapauslauseke

Tämän asiakirjan sisältämät tiedot, mukaan lukien kaikki ohjeet, varoitukset, säännösten hyväksynnät ja sertifiikatit, perustuvat lausuntoihin, jotka valmistaja on Dellille toimittanut, eikä Dell ole varmistanut tai testannut niitä itse. Dell sanoutuu irti kaikesta vastuusta, joka liittyy puutteisiin tai virheisiin sellaisissa tiedoissa.

Kaikki lausunnot ja väittämät, jotka liittyvät tässä asiakirjassa mainitun osan ominaisuuksiin, kykyihin, nopeuksiin tai pätevyYTEEN, ovat valmistajan tekemiä, eivät Dellin. Dell ei vastaa tiedoista, jotka liittyvät erityisesti sellaisten lausuntojen tarkkuuteen, aukottomuuteen tai todenmukaisuuteen.

Malli 1800MP

Syyskuu 2006 Rev. A00

Sisältö

1	Dell-projektorisi	5
	Tietoja projektoristasi	6
2	Projektorin kytkeminen	7
	Kytkeminen tietokoneeseen	8
	Kytkeminen DVD-soittimeen	9
	Kytkeminen DVD-soittimeen S-videokaapelilla	9
	Kytkeminen DVD-soittimeen komposiittikaapelilla	10
	Kytkeminen DVD-soittimeen komponenttikaapelilla	11
	Ammattimaiset asennusvaihtoehdot:	12
3	Projektorin käyttäminen	13
	Projektorin kytkeminen päälle	13
	Projektorin kytkeminen pois päältä	13
	Projektoidun kuvan asettaminen	14
	Projektorin korkeuden nostaminen	14
	Projektorin korkeuden laskeminen	14
	Projektorin zoomin ja tarkennuksen asettaminen	15
	Projektion kuvakoon asettaminen	16
	Ohjauspaneelin käyttäminen	17

Kaukosäätimen käyttäminen	19
Kuvaruutunäytön käyttäminen	21
Main Menu (Päävalikko)	21
Input Select	21
Auto-Adjust (Automaattinen säätö)	22
Set Up (Asetukset)	22
PICTURE (KUVA, PC-tilassa)	23
PICTURE (KUVA, videotilassa)	23
DISPLAY (NÄYTTÖ, PC-tilassa)	24
DISPLAY (NÄYTTÖ, videotilassa)	25
LAMP (Lamppu)	26
LANGUAGE (KIELI)	27
Preferences (Ominaisuudet)	28
4 Projektorin vianmääritys	31
Lampun vaihtaminen	36
5 Tekniset tiedot	39
6 Yhteydenotto Delliin	43
7 Liite: Tietoja säännöksistä	69
FCC-säännökset (vain USA)	69
NOM-tiedot (vain Meksiko)	70
8 Sanasto	71

Dell-projektorisi

Projektorisi mukana tulee kaikki seuraavat osat. Varmista, että sinulla on kaikki osat, ja ota yhteyttä Delliin, jos jotakin puuttuu.

Pakkauksen sisältö

1,8 metrin virtajohto (3,0 metriä
Yhdysvalloissa)

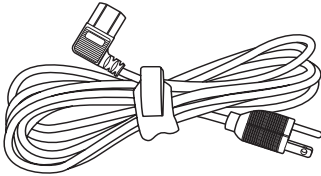

Paristoja (2)

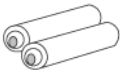

Ohjeet



1.8m VGA kaapeli (VGA - VGA)

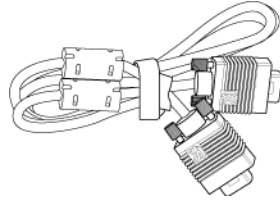

Kaukosäädin



Kantolaukku



Tietoja projektoristasi

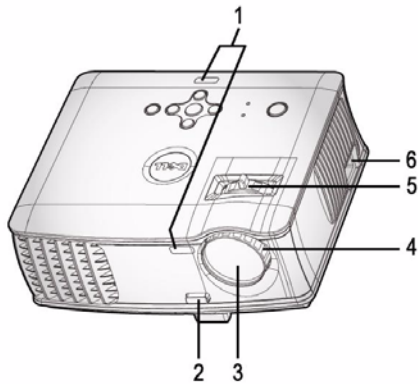

1	Kaukosäätimen vastaanotin
2	Nostopainike
3	Linssi
4	Tarkennusrenkas
5	Zoomauspainike
6	Virtaliitäntä

2

Projektorin kytkeminen

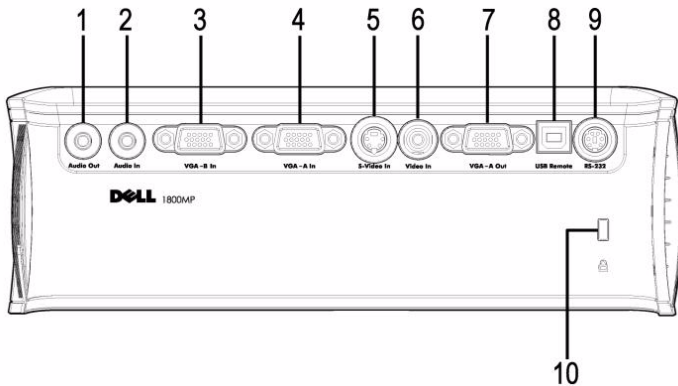

1	Audiolähtöliitäntä
2	Audiotuloliitäntä
3	VGA-B tuloliitin
4	VGA-A tuloliitin
5	S-videoliitäntä
6	Videotuloliitäntä
7	VGA-A lähtöliitin
8	USB-etäliitäntä
9	RS232-liitäntä
10	Kensington-lukon paikka



Monitorin ketjutus VGA-A -tulo - VGA-A-lähtö.

Kytkeminen tietokoneeseen

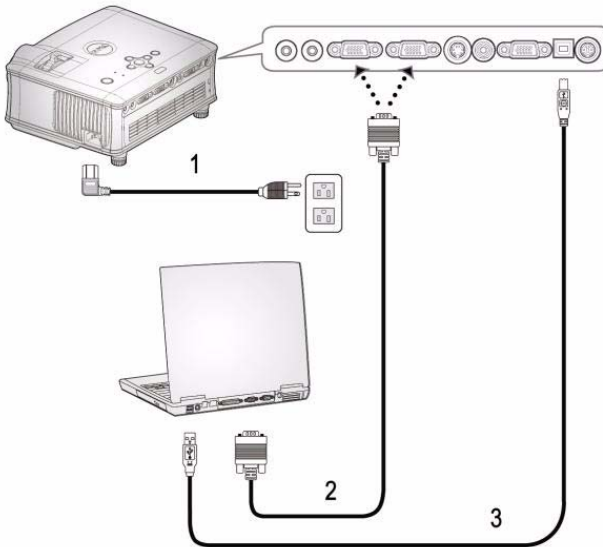

1	Virtajohto
2	VGA-VGA-kaapeli
3	USB-kaapeli



Dell ei toimita USB-kaapelia.

Kytkeminen DVD-soittimeen

Kytkeminen DVD-soittimeen S-videokaapelilla

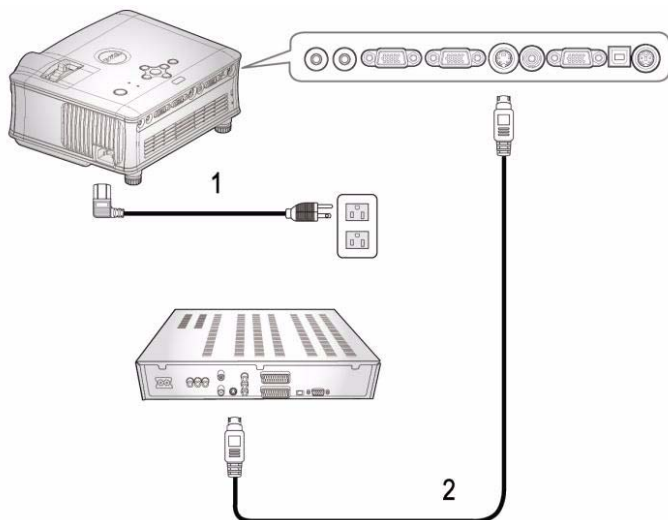

1	Virtajohto
2	S-videokaapeli



Dell ei toimita S-video-kaapelia.

Voit ostaa S-Video-laajennuskaapelin (50 ft (15,24m) / 100 ft (30,48m)) Dellin verkkosivuilta.

Kytkeminen DVD-soittimeen komposiittikaapelilla

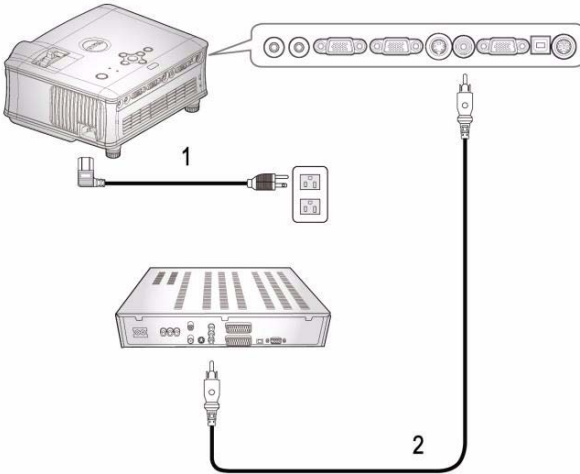

1	Virtajohto
2	Komposiittivideokaapeli



Dell ei toimita komposiittikaapelia.

Voit ostaa komposiittivideon laajennuskaapelin (50 ft (15,24m) / 100 ft (30,48m)) Dellin verkkosivuilta.

Kytkeminen DVD-soittimeen komponenttikaapelilla

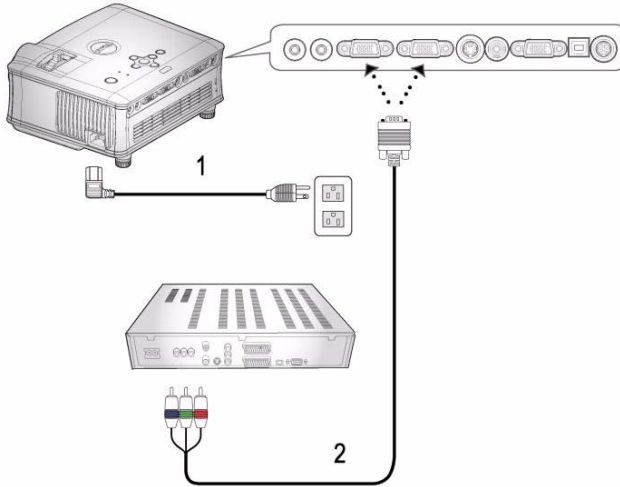

1	Virtajohto
2	VGA-YPbPr-kaapeli



Dell ei toimita VGA-YPbPr-kaapelia.

Voit ostaa VGA:n YPbPr muunnin-laajennuskaapelin (50 ft (15,24m) / 100 ft (30,48m)) Dellin verkkosivuilta.

Ammattimaiset asennusvaihtoehdot:

Kytkeminen tietokoneeseen RS232-kaapelilla

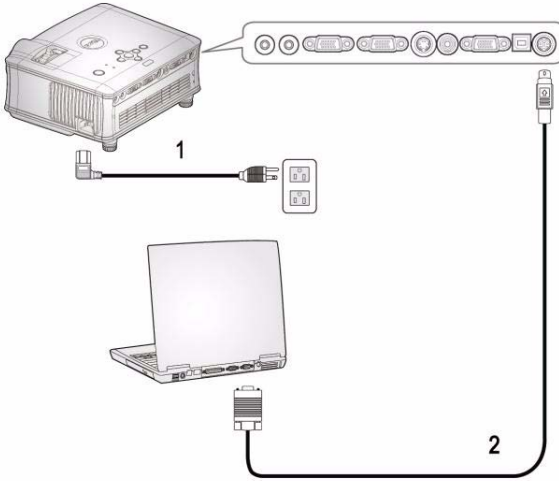

1	Virtajohto
2	RS232-kaapeli

 Dell ei toimita RS232-kaapelia.

Projektorin käyttäminen

Projektorin kytkeminen päälle

 **HUOM.:** Kytke projektori päälle ennen kuin kytket lähteen päälle. Virtapainike vilkkuu sinisenä, kunnes sitä painetaan.

- 1 Poista linssinsuojus.
- 2 Kytke virtajohto ja sopivat signaalikaapelit. Lisätietoja projektorin kytkemisestä on osassa "Projektorin kytkeminen" sivulla 7.
- 3 Paina virtapainiketta (katso "Ohjauspaneelin käyttäminen" sivulla 17 löytääksesi virtapainikkeen). Dell-logo näkyy 30 sekunnin ajan.
- 4 Kytke lähteesi (tietokone, DVD-soitin ja niin edelleen) päälle. Projektori tunnistaa lähteesi automaattisesti.

Jos "Searching for signal..." (etsitään signaalia) -teksti tulee ruutuun, varmista, että oikeat kaapelit ovat hyvin kiinni.

Jos sinulla on useampia lähteitä kytkettynä projektoriin, voit valita haluamasi lähteen painamalla **Source** (lähde) -painiketta kaukosäätimestä tai ohjauspaneelistä.

Projektorin kytkeminen pois päältä

 **HUOMAUTUS:** Virtajohtoa ei saa irrottaa, ennen kuin tuulettimet ovat lopettaneet toimintansa tai kun virtapainike alkaa vilkkua, kuten seuraavassa on kuvattu.

- 1 Paina virtapainiketta.
- 2 Paina virtapainiketta uudelleen. Jäähdytystuulettimet jatkavat toimintaansa 60 sekunnin ajan.
- 3 Irrota virtajohto sähköpistokkeesta ja projektorista.

 **HUOM.:** Jos painat virtapainiketta projektorin ollessa käynnissä, ruutuun tulee teksti "Power Off the Lamp?" (Sammutetaanko lamppu?). Voit pyyhkiä viestin pois painamalla mitä tahansa ohjauspaneelin painiketta tai jättämällä viestin huomiotta, jolloin se katoaa kolmen sekunnin kuluttua.

Projektoidun kuvan asettaminen

PROJEKTORIN KORKEUDEN NOSTAMINEN

- 1 Paina nostopainiketta.
- 2 Nosta projektori haluttuun kulmaan ja vapauta painike, jolloin nostojalka lukkiutuu asentoonsa.
- 3 Käyttämällä kallistuksen säätöpyörää voit säätää kuvan kulman oikeaksi.

PROJEKTORIN KORKEUDEN LASKEMINEN

- 1 Paina nostopainiketta.
- 2 Laske projektori ja vapauta painike, jolloin nostojalka lukkiutuu asentoonsa.

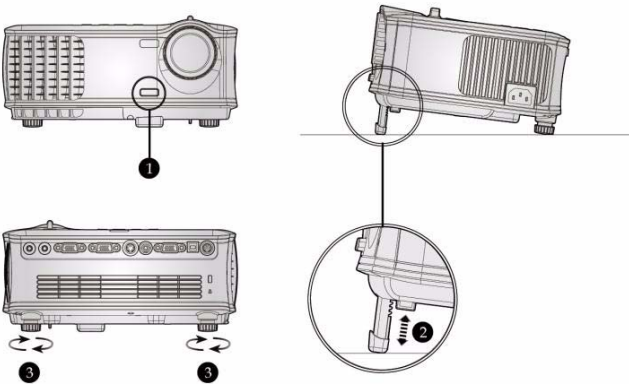

1	Nostopainike
2	Nostojalka
3	Kallistuksen säätöpyörä

Projektorin zoomin ja tarkennuksen asettaminen

! **VAROITUS:** Voit välttää projektorille aiheutuvia vaurioita varmistamalla, että zoom-linssi ja nostojalka ovat kokonaan vedettyinä sisään ennen kuin liikutat projektoria tai asetat projektorin kantolaukkuun.

- 1 Pyörittämällä zoomauspainiketta voit zoomata lähemmäs ja kauemmas.
- 2 Pyöritä tarkennusrenkasta kunnes kuva on selkeä. Projektori tarkentaa etäisyyksillä 4,9 jalkaa – 39,4 jalkaa (1,5 m – 12,0 m).

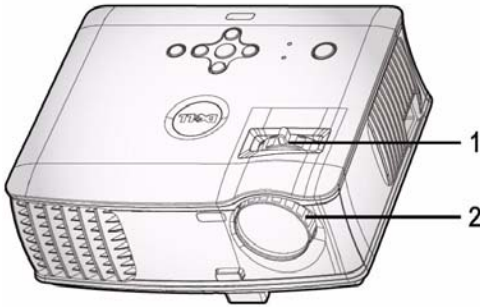

1	Zoomauspainike
2	Tarkennusrenkas

Projektion kuvakoon asettaminen

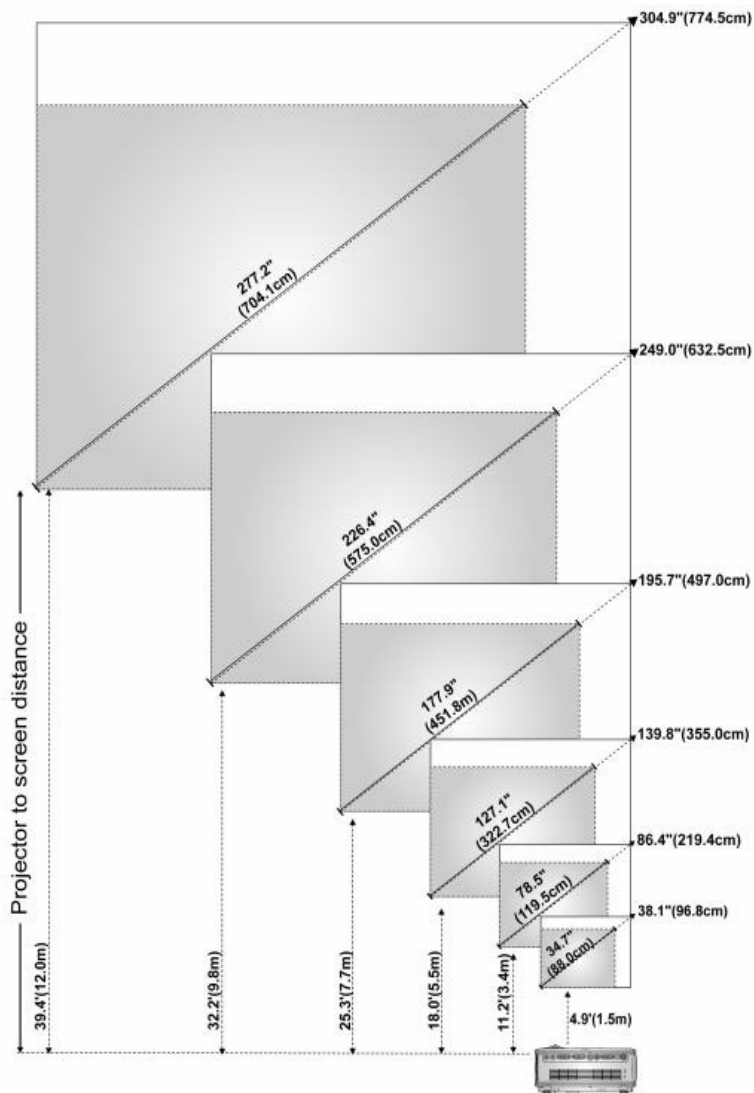

Ruutu (halkaisija)	Enintään	38,1" (96,8cm)	86,4" (219,4cm)	139,8" (355,0cm)	195,7" (497,0cm)	249,0" (632,5cm)	304,9" (774,5cm)
	Vähintään	34,7" (88,0cm)	78,5" (199,5cm)	127,1" (322,7cm)	177,9" (451,8cm)	226,4" (575,0cm)	277,2" (704,1cm)
Ruudun koko	Enintään (LxK)	30,5"X22,9"	69,1"X51,8"	111,8"X83,9"	156,5" X 113,9"	199,2"X149,4"	243,9"X183,0"
		(77,5cm X 58,1cm)	(175,6cm X 131,7cm)	(284,0cm X 213,0cm)	(397,6cm X 298,2cm)	(506,0cm X 379,5cm)	(619,6cm X 464,7cm)
	Vähintään (LxK)	27,7" X 20,8"	62,8" X 47,1"	101,6" X 76,2"	142,3" X 106,7"	181,1" X 135,8"	221,8" X 166,3"
		(70,4cm X 52,8cm)	(159,6cm X 119,7cm)	(258,2cm X 193,6cm)	(361,4cm X 271,1cm)	(460,0cm X 345,0cm)	(563,3cm X 422,5cm)
Etäisyys		4,9' (1,5m)	11,2' (3,4m)	18,0' (5,5m)	25,3' (7,7m)	32,2' (9,8m)	39,4' (12,0 m)
* Tämä diagrammi on vain viitteellinen.							

Ohjauspaneelin käyttäminen

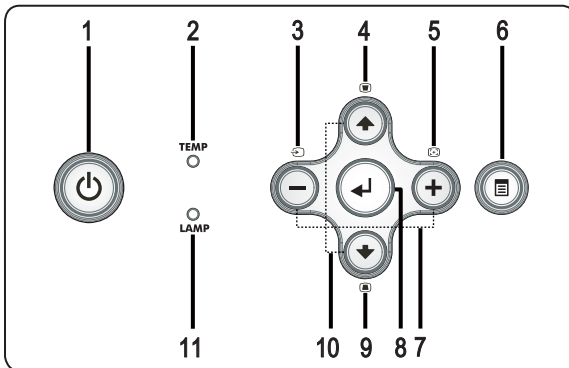

1 Virta



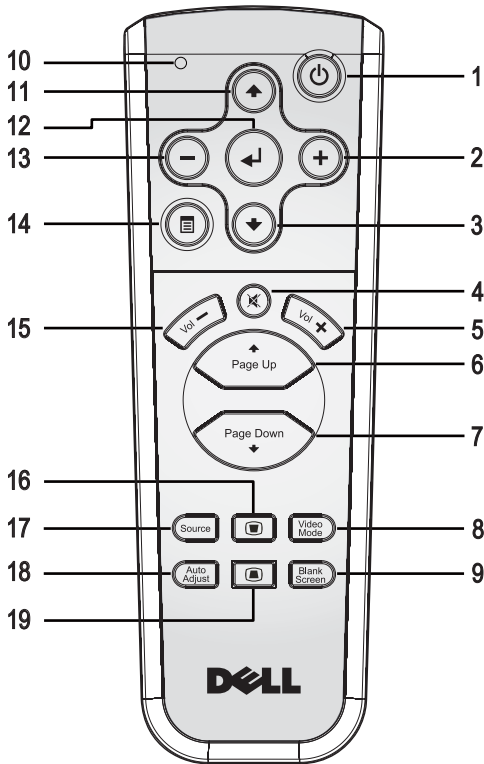

Kytke projektori päälle ja pois päältä. Katso lisätietoja osista "Projektorin kytkeminen päälle" sivulla 13 ja "Projektorin kytkeminen pois päältä" sivulla 13.

2	TEMP-varoitusvalo (lämpötila)	<ul style="list-style-type: none"> Oranssina palava TEMP-valo kertoo, että projektori on ylikuumentunut. Näyttö kytkeytyy automaattisesti pois päältä. Kytke näyttö takaisin päälle, kun projektori on jäähtynyt. Jos ongelma ei selviä, ota yhteyttä Delliin. Oranssina vilkkuva TEMP-valo kertoo, että projektorin tuuletin on mennyt epäkuuntoon, ja projektori kytkeytyy automaattisesti pois päältä. Jos ongelma ei selviä, ota yhteyttä Delliin.
3	Lähde	Painamalla painiketta voit selata läpi analogisen RGB:n, komposiitin, komponentin, S-videon ja analogisen YPbPr:n silloin, kun projektoriin on kiinnitetty useampia lähteitä.
4	Kulmankorjaus	Painamalla painiketta voit korjata projektorin kallistuksen aiheuttamaa kuvan vääristymää. (± 16 astetta)
5	Resync	Painamalla painiketta voit synkronisoida projektorin tulolähteeseen. Resync ei toimi silloin kun kuvaruutunäyttö on näkyvässä.
6	Valikko	Painamalla painiketta voit aktivoida kuvaruutunäytön. Käyttämällä suuntapainikkeita ja Valikko -painiketta voit navigoida kuvaruutunäytössä.
7	⊖ ja ⊕ -painikkeet	Painamalla painikkeita voit säätää kuvaruutunäytön asetusta.
8	Enter	Painamalla painiketta voit hyväksyä valitun kohdan.
9	Kulmankorjaus	Painamalla painiketta voit korjata projektorin kallistuksen aiheuttamaa kuvan vääristymää. (± 16 astetta)
10	Ylös ⬆ ja ⬇ alas	Painamalla painikkeita voit valita kuvaruutunäytön eri kohtia.
11	LAMP-varoitusvalo (lamppu)	Jos LAMP-valo palaa oranssina, vaihda lamppu. Jos LAMP-valo vilkkuu oranssina, järjestelmässä on virhe, ja projektori kytkeytyy automaattisesti pois päältä. Jos ongelma ei selviä, ota yhteyttä Delliin.

Kaukosäätimen käyttäminen



1	Virta	Kytke projektori päälle ja pois päältä. Katso lisätietoja osista "Projektorin kytkeminen päälle" sivulla 13 ja "Projektorin kytkeminen pois päältä" sivulla 13.
2	⊕	Painamalla painikkeita voit säätää kuvaruutunäytön asetusta.
3	Alas-painike ⊕	Painamalla painiketta voit valita kuvaruutunäytön eri kohtia.
4	Vaimennus	Painamalla painiketta voit vaimentaa projektorin kaiuttimen ja poistaa vaimennuksen.
5	Äänenvoimakkuus ⊕	Painamalla painiketta voit lisätä äänenvoimakkuutta.

6	Sivu 	Painamalla painiketta voit siirtyä edelliselle sivulle.
7	Sivu 	Painamalla painiketta voit siirtyä seuraavalle sivulle.
8	Videotila	Dell 1800MP –mikroprojektorilla on esiasetettuja säätöjä, jotka on optimoitu näyttämään dataa (PC-grafiikkaa) tai videota (elokuvat, pelit ja niin edelleen). Painamalla Videotila -painiketta voit muuttaa tilaksi jonkin seuraavista: PC mode (PC-tila), Movie mode (elokuvatila), Game Mode (pelitila), sRGB tai CUSTOM mode (oma tila; käyttäjän itse tallentamat asetukset). Painamalla Videotila -painiketta kerran näet nykyisen esitystilan. Painamalla Videotila -painiketta uudelleen voit vaihtaa tilasta toiseen.
9	Tyhjä ruutu	Painamalla painiketta voit piilottaa kuvan. Painamalla painiketta uudelleen saat kuvan taas näkyviin.
10	Merkkivalo	Merkkivalo.
11	Ylös-painike 	Painamalla painiketta voit valita kuvaruutunäytön eri kohtia.
12	Enter-painike	Painamalla painiketta voit hyväksyä valinnan.
13		Painamalla painikkeita voit säätää kuvaruutunäytön asetusta.
14	Valikko	Painamalla painiketta voit aktivoida kuvaruutunäytön.
15	Äänenvoimakkuus 	Painamalla painiketta voit pienentää äänenvoimakkuutta.
16	Kulmankorjaus	Painamalla painiketta voit korjata projektorin kallistuksen aiheuttamaa kuvan vääristymää. (± 16 astetta)
17	Lähde	Painamalla painiketta voit selata läpi analogisen RGB:n, digitaalisen RGB:n, komposiitin, komponentin, S-videon ja analogisen YPbPr:n.
18	Automaattinen säätö	Painamalla painiketta voit synkronisoida projektorin tulolähteeseen. Automaattinen säätö ei toimi silloin kun kuvaruutunäyttö on näkyvässä.
19	Kulmankorjaus	Painamalla painiketta voit korjata projektorin kallistuksen aiheuttamaa kuvan vääristymää. (± 16 astetta)

Kuvaruutunäytön käyttäminen

Projektorissa on monikielinen kuvaruutunäyttö, jonka saa näkyviin riippumatta siitä, onko lähde kiinni projektorissa.

Päävalikossa (Main Menu) voit navigoida välilehtiä painamalla **⊖** tai **⊕**.

Alivalikossa voit tehdä valinnan painamalla **⬆** tai **⬇**. Valitun kohdan väri muuttuu tummanharmaaksi. Ohjauspaneelin tai kaukosäätimen painikkeella **⊖** tai **⊕** voit säätää asetusta.

Siirry takaisin Päävalikkoon, paina ohjauspaneelin tai kaukosäätimen Valikko-painiketta.

Voit poistua kuvaruutunäytöstä siirtymällä Exit-välilehdelle ja painamalla **Enter**-painiketta ohjauspaneelistä tai kaukosäätimestä.

MAIN MENU (PÄÄVALIKKO)



INPUT SELECT (LÄHTEEN VALINTA)



AUTO SOURCE (AUTOMAATTINEN LÄHDE)—

Valitsemalla **ON** (päällä; oletus) projektori tunnistaa automaattisesti tulosignaalin. Kun projektori on päällä ja painat **SOURCE** (lähde) -painiketta, projektori etsii automaattisesti seuraavaan tulosignaalin. Valitsemalla **OFF** voit lukita nykyisen tulosignaalin. Kun **OFF** on valittu ja painat **SOURCE** (lähde) -painiketta, voit valita haluamasi

tulosignaalin.

VGA—Tunnista VGA-signaali painamalla **ENTER**.

S-VIDEO—Tunnista S-videosignaali painamalla **ENTER**.

COMPOSITE VIDEO (KOMPOSIITTIVIDEO)—Tunnista komposiittivideosignaali painamalla **ENTER**.

AUTO-ADJUST (AUTOMAATTINEN SÄÄTÖ)

Auto Adjustment in Progress...

Valitsemalla voit näyttää "Auto Adjustment in Progress..." (automaattinen säätö käynnissä...) - tiedot.

SET UP (ASETUKSET)

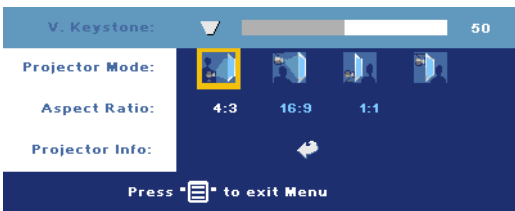





V. KEYSTONE

(KULMANKORJAUS

PYSTYSUUNNASSA)

—Voit korjata projektorin kallistuksen aiheuttamaa kuvan vääristymää.

PROJECTOR MODE (PROJEKTORITILA)—Valitse kuva näkymistapa:

-  Front Projection-Desktop (etuprojektio; oletus).
-  Front Projection-Ceiling Mount (kattoripusteinen etuprojektio) — Projektori kääntää kuvan ylösalaisin, jolloin kuvaa voi käyttää katosta ripustetussa projektorissa.
-  Rear Projection-Desktop (takaprojektio) — Projektori kääntää kuvan niin, että sitä voi käyttää läpikuultavan ruudun takaa.
-  Rear Projection-Ceiling Mount (kattoripusteinen takaprojektio) — Projektori kääntää kuvan ylösalaiseksi peilikuvaksi. Tällöin katosta ripustettavaa projektorista voidaan käyttää läpikuultavan ruudun takaa.

ASPECT RATIO (KUVASUHDE)—Valitse kuvasuhde sen mukaan, miten haluat kuvan näkyvän.

- 1:1 — Lähdekuva näkyy ilman skaalausta.
Käytä 1:1-kuvasuhdetta, jos käytät jotakin seuraavista:
 - VGA-kaapeli, ja tietokoneen resoluutio on alle XGA (1 024 x 768)
 - Komponenttikaapeli (576p/480i/480p)
 - S-videokaapeli

- Komposiittikaapeli.
 - 16:9 — Lähdekuva skaalataan täyttämään ruudun leveys.
 - 4:3 — Lähdekuva skaalataan täyttämään ruutu.
- Käytä 16:9- tai 4:3-kuvasuhdetta, jos käytät jompaakumpaa seuraavista:
- Tietokone, jonka resoluutio on suurempi kuin XGA
 - Komponenttikaapeli (1080i tai 720p)

PROJECTOR INFO (PROJEKTORIN TIEDOT.)—Painamalla voit näyttää projektorin mallinimen, nykyisen resoluution ja projektorin sarjanumeron (PPID#).

PICTURE (KUVA, PC-TILASSA)



BRIGHTNESS (KIRKKAUS)—

Painikkeilla \ominus ja \oplus voit säätää kuvan kirkkautta.

CONTRAST (KONTRASTI)—

Painikkeilla \ominus ja \oplus voit säätää kuvan kirkkaiden ja tummien osien välistä aste-eroa. Kontrastin säätäminen muuttaa kuvassa olevan mustan ja valkoisen värin määrää.

COLOR TEMP (VÄRILÄMPÖTILA)—Säädä värilämpötilaa. Mitä korkeampi lämpötila on, sitä sinisempi näyttö on. Mitä alhaisempi lämpötila sitä punaisempi näyttö on. User mode (käyttäjätila) aktivoi arvot "color setting" (väriasetus) -valikosta.

COLOR ADJUST (VÄRIN SÄÄTÖ)—Säädä manuaalisesti punaista, vihreää ja sinistä väriä.

PICTURE (KUVA, VIDEOTILASSA)

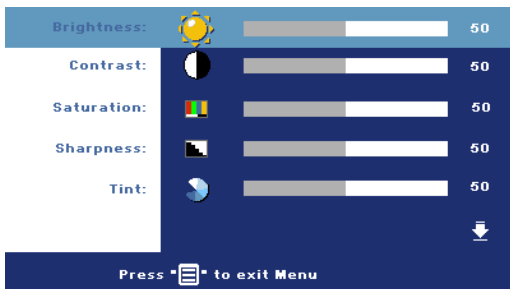

BRIGHTNESS (KIRKKAUS)—

Painikkeilla \ominus ja \oplus voit säätää kuvan kirkkautta.

CONTRAST (KONTRASTI)—

Painikkeilla \ominus ja \oplus voit säätää kuvan kirkkaiden ja tummien osien välistä aste-eroa. Kontrastin säätäminen muuttaa kuvassa olevan mustan ja

valkoisen värin määrää.

SATURATION (VÄRIKYLÄISYYS)—Säädä videolähdettä mustavalkoisesta täysin värikylläiseen kuvaan. Painamalla **−** voit vähentää kuvassa olevan värin määrää ja painamalla **+** voit lisätä kuvassa olevan värin määrää.

SHARPNESS (TERÄVYYS)—Painamalla **−** voit vähentää terävyyttä ja painamalla **+** voit lisätä terävyyttä.

TINT (VÄRISÄVY)—Painamalla **−** voit lisätä kuvassa olevan vihreän määrää ja painamalla **+** voit lisätä kuvassa olevan punaisen määrää.



COLOR TEMP

(VÄRILÄMPÖTILA)—Säädä väriämpötilaa. Mitä korkeampi lämpötila on, sitä sinisempi näyttö on. Mitä alhaisempi lämpötila sitä punaisempi näyttö on. User mode (käyttäjätila) aktivoi arvot "color setting" (väriasetus) -valikosta.

COLOR ADJUST (VÄRIN SÄÄTÖ)—Säädä manuaalisesti punaista, vihreää ja sinistä väriä.

DISPLAY (NÄYTTÖ, PC-TILASSA)

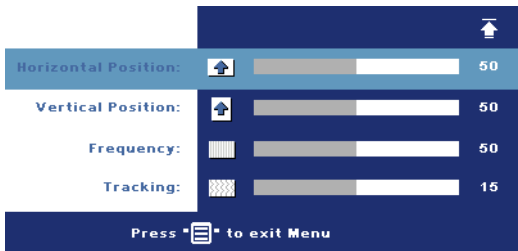

VIDEO MODE (VIDEOTILA)—

Valitsemalla tilan voit optimoida näytön sen perusteella, miten projektorin käytetään: **PC**, **MOVIE** (elokuva), **sRGB** (antaa käyttöön tarkemman värientoiston), **GAME** (peli) ja **CUSTOM** (oma; omat asetuksesi). Jos säädät asetuksista kohtaa **White Intensity** (valkoisuus) tai **Degamma**, projektori muuttaa tilaksi automaattisesti valinnan **CUSTOM** (oma).

SIGNAL TYPE (SIGNAALIN

TYYPPI)—Valitse manuaalisesti signaalityypiksi RGB, YCbCr tai YPbPr.

WHITE INTENSITY (VALKOISUUS)—Asettaminen kohtaan 0 maksimoi värien toiston, ja kohta 10 maksimoi kirkkauden.

DEGAMMA—Voit muuttaa näytön väritoistoa valitsemalla jonkin neljästä esiasetetusta arvosta.

HORIZONTAL POSITION (VAAKASIJAJAINTI)—Painamalla ⊖ voit säätää kuvan vaakasijaintia vasemmalle ja painamalla ⊕ voit säätää kuvan vaakasijaintia oikealle.

VERTICAL POSITION (PYSTYSIJAJAINTI)—Painamalla ⊖ voit säätää kuvan pystysijaintia alas ja painamalla ⊕ voit säätää kuvan pystysijaintia ylös.

FREQUENCY (TAAJUUS)—Vaihtaa näytön kellotaajuuden tietokoneen näytönohjaimen mukaiseksi. Jos näytössä on välkkyvä vaakaviiva, voit minimoida sen **Frequency** (taajuus) -asetuksen avulla. Tämä on karkea säätö.

TRACKING (SEURANTA)—Synkronoi näytön signaalin ja näytönohjaimen vaiheet. Jos kuva ei ole vakaa tai se välkky, voit korjata kuvan **Tracking** (seuranta) -asetuksen avulla. Tämä on hienosäätöä.

DISPLAY (NÄYTTÖ, videotilassa)

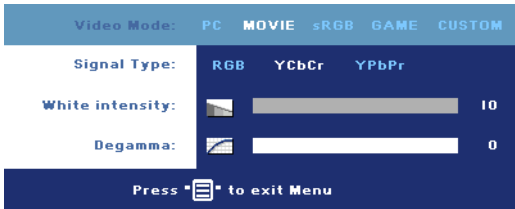

VIDEO MODE (VIDEOTILA)—

Valitsemalla tilan voit optimoida näytön sen perusteella, miten projektoria käytetään: **PC**, **MOVIE** (elokuva), **sRGB** (antaa käyttöön tarkemman värietoiston), **GAME**

(peli) ja **CUSTOM** (oma; omat asetukset). Jos säädät asetuksista kohtaa **White Intensity** (valkoisuus) tai **Degamma**, projektori muuttaa tilaksi automaattisesti valinnan **CUSTOM** (oma).

SIGNAL TYPE (SIGNAALIN TYYPPI)—Valitse manuaalisesti signaalityypiksi RGB, YCbCr tai YPbPr.

WHITE INTENSITY (VALKOISUUS)—Asettaminen kohtaan 0 maksimoi värien toiston, ja kohta 10 maksimoi kirkkauden.

DEGAMMA—Voit muuttaa näytön värietoista valitsemalla jonkin neljästä esiasetetusta arvosta.

LAMP (LAMPPU)

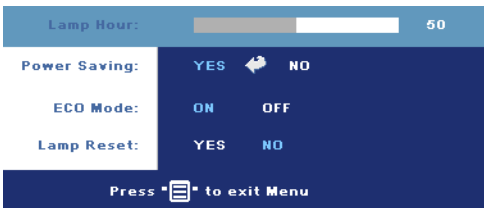

LAMP HOUR (LAMPUN TUNNIT)—

Näyttää käyttötunnin lampun ajastimen nollaamisen jälkeen.

POWER SAVING

(VIRRANSÄÄSTÖ)—Valitsemalla **ON** voit asettaa virransäästön viiveen. Viive on se aika, jonka

haluat projektorin odottavan ilman tulosignaalia. Sen ajan jälkeen projektori menee virransäästötilaan (Virtavalo oranssi) ja kytkee lampun pois päältä. Projektori kytkeytyy taas päälle, kun se huomaa tulosignaalin tai kun painat virtapainiketta. Projektori kytkeytyy automaattisesti pois päältä kahden tunnin kuluttua (Virtavalo sininen), paina virtapainiketta kääntääksesi projektorin uudelleen päälle.

ECO MODE (SÄÄSTÖTILA)—Valitsemalla **ON** projektori toimii vähemmällä virtamäärällä (190 wattia). Tämän ansiosta lampun käyttöikä voi pidentyä, projektorin ääni voi olla hiljaisempi ja kuva voi olla himmeämpi. **OFF**, projektori toimii tavallisella virtamäärällä (255 wattia).

LAMP RESET (LAMPUN NOLLAAMINEN)—Kun asennat uuden lampun, voit nollata lampun ajastimen valitsemalla **Yes**.



LANGUAGE (KIELI)



PREFERENCES (OMINAISUUDET)



VOLUME (ÄÄNENVOIMAKKUUS)—

Painamalla  voit vähentää äänen voimakkuutta ja painamalla  voit lisätä äänen voimakkuutta.

MUTE (VAIMENNUS)—

Mahdollistaa äänen vaimennuksen.

MENU LOCK (VALIKKOLUKKO)—

Valitse ON, jos haluat ottaa kuvaruutunäytön valikon piilottavan valikkolukon käyttöön. Poistaaksesi Valikkolukon käytöstä, paina ohjauspaneelin tai kaukosäätimen Valikko-painiketta 15 sekunnin ajan.

MENU TIMEOUT (VALIKON AIKASAMMUTUS)—Säätää kuvaruutunäytön aikasammutuksen viivettä. Oletusasetus on 30 sekuntia.

PASSWORD (SALASANA)—Suojaa projektoriasi ja rajoita käyttöä salasanasuojauksella. Tämä turvaohjelma mahdollistaa erilaiset rajoitukset, joilla voit suojella yksityisyyttäsi ja estää muita käyttämästä projektoriasi. Näin projektori ei voi käyttää ilman lupaa, ja siten tämä ohjelma toimii varkaudenesto-ominaisuutena.

Kun salasanasuojaus on käytössä (On), salasanasuojauksruutu pyytää salasanaa, kun virta on kytkettynä ja projektori kytketään päälle. Oletusarvoisesti toiminto ei ole käytössä. Voit ottaa tämän toiminnon käyttöön Password-valikosta. Tämä salasanasuojauksominaisuus aktivoidaan, kun käynnistät projektorin seuraavan kerran. Jos otat tämän ominaisuuden käyttöön, sinulta kysytään projektorin salasanaa, kun kytket projektorin päälle.

1 Ensimmäisen kerran salasanasyöttöpyyntö:

- a Mene **Ominaisuudet**-valikkoon (muut), paina **Enter** ja valitse sitten **Password** (salasana), jotta salasana-asetus kytkeytyy käyttöön (**ENABLE**).

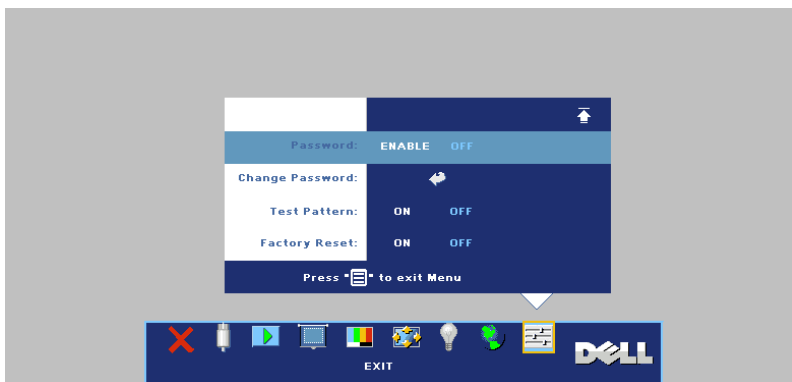

- b Salasanatoiminnon kytkeminen tuo esiin merkkiruudun. Syötä 4-numeroinen luku ruudulta ja paina **ENTER**-painiketta.



- c Vahvasta syöttämällä salasana uudelleen.
d Jos salasanan vahventaminen onnistuu, voit jatkaa projektorin toimintojen käyttöä.

2 Jos syötät väärän salasanan, saat vielä kaksi yritystä. Kolmen virheellisen yrityksen jälkeen projektori sammuu automaattisesti.



HUOM.: Jos unohdat salasanasasi, ota yhteyttä Dellin tai valtuutettuun huoltoon.

- 3 Voit peruuttaa salasanan toiminnon valitsemalla **OFF** ja syöttämällä salasanan.



CHANGE PASSWORD (SALASANAN MUUTTAMINEN)—Syötä alkuperäinen salasana, kirjoita uusi salasana ja vahvista uusi salasana.



TEST PATTERN (TESTIKUVIO)—Valitse **ON**, jos haluat aktivoida valmiin testikuvion, jonka avulla voit testata kohdistusta ja kuvan tarkkuutta. Paina Valikko -painiketta kääntääksesi Testauksen-pois päältä.

FACTORY RESET (TEHDASASETUSTEN PALAUTUS)—Valitsemalla **ON** voit palauttaa projektoriin tehdasasetukset. Palauttaa sekä tietokonelähteen että videolähteen asetukset.

Projektorin vianmääritys





Jos sinulla on ongelmia projektorisi kanssa, katso seuraavat vianmääritysohjeet. Jos ongelma ei selviä, ota yhteyttä Delliin.

Ongelma

Ruudulle ei tule kuvaa

Mahdollinen ratkaisu

- Varmista, että linssin suojuus on otettu pois ja että projektori on päällä.
 - Varmista, että ulkoinen grafiikkaportti on toiminnassa. Jos käytät Dellin kannettavaa tietokonetta, paina   (Fn+F8). Jos kyse on muusta tietokoneesta, katso tietoja sen ohjekirjasta.
 - Varmista, että kaikki kaapelit on kytketty hyvin. Katso Projektorin kytkeminen sivulla 7.
 - Varmista, että liittimien nastat eivät ole vääntyneet tai katkenneet.
 - Varmista, että lamppu on asennettu hyvin (katso Lampun vaihtaminen sivulla 36).
 - Käytä **Testimenetelmää Ominaisuudet** valikossa. Varmista, että testikuvion värit ovat oikein.
-

Ongelma (jatkuu)	Mahdollinen ratkaisu (jatkuu)
Osittainen, liukuva tai väärin näytetty kuva	<p>1 Paina Resync-painiketta kaukosäätimestä tai ohjauspaneelisti.</p> <p>2 Jos käytät Dellin kannettavaa tietokonetta, aseta tietokoneen resoluutioksi XGA (1024 x 768):</p> <p>a Napsauta hiiren oikealla painikkeella Windows-työpöydän käyttämätöntä osiota, valitse Ominaisuudet ja valitse sitten Asetukset-välilehti.</p> <p>b Varmista, että asetuksissa on 1024 x 768 pikseliä ulkoista näyttöporttia varten.</p> <p>c Paina   (Fn+F8).</p> <p>Jos resoluution vaihdossa ilmenee ongelmia tai näyttö ei toimi, käynnistä laite ja projektori uudelleen.</p> <p>Jos käytät muuta kuin Dellin kannettavaa tietokonetta, katso tietoja koneesi ohjekirjasta.</p>
Esityksesi ei näy ruudulla	Jos käytät Dellin kannettavaa tietokonetta, paina   (Fn+F8)
Kuva on epävakaata tai vilkkuva	Säädä seurantasäätöä (tracking) kuvaruutunäytön Näyttö (Display) -välilehdeltä (vain PC-tilassa).
Kuvassa on pystysuuntainen, vilkkuva palkki	Säädä taajuutta (frequency) kuvaruutunäytön Näyttö (Display) -välilehdeltä (vain PC-tilassa).
Kuvan väri ei ole oikea	<ul style="list-style-type: none"> • Jos näytönohjaimesi lähtösignaali on synkronisoitu vihreään ja haluat näyttää VGA:ta 60 Hz:n signaalilla, valitse kuvaruutunäytöltä Näyttö (Display), valitse Signaalin tyyppi (Signal Type) ja valitse sitten RGB. • Käytä Testimenetelmää Ominaisuudet valikossa. Varmista, että testikuvion värit ovat oikein.

Ongelma (jatkuu)	Mahdollinen ratkaisu (jatkuu)
Kuva ei ole tarkka	<ol style="list-style-type: none"> 1 Säädä projektorilinsin tarkennusrengasta. 2 Varmista, että projektoriuutu on vaaditun etäisyyden sisällä projektorista (4,9 jalkaa [1,5 m] - 39,4 jalkaa[12,0 m]).
Kuva on venytetty katseltaessa 16:9-suhteen DVD:tä	<p>Projektori tunnistaa automaattisesti 16:9-suhteen DVD:n ja säätää kuvasuhteeksi kokoruudun 4:3-suhteella (letter-box) oletusasetuksilla.</p> <p>Jos kuva on yhä venytetty, säädä kuvasuhdetta seuraavasti:</p> <ul style="list-style-type: none"> • Jos toistat 16:9-suhteen DVD:tä, valitse DVD-soittimestasi 4:3 kuvasuhdetyypiksi. • Jos et voi valita 4:3-kuvasuhdetta DVD-soittimestasi, valitse 4:3-kuvasuhde kuvaruutunäytön Asetukset (Set Up) -valikosta.
Kuva on käänteinen	Valitse Asetukset (Set Up) kuvaruutunäytöltä ja säädä projektiotilaa.
Lamppu on palanut loppuun tai päästää poksahdavan äänen	Kun lamppu tulee käyttöikänsä loppuun, se saattaa palaa loppuun ja saattaa päästää kovan, poksahdavan äänen. Jos näin käy, projektori ei kytkeydy enää päälle. Katso seuraavasta ohjeesta, miten lamppu vaihdetaan: Lampun vaihtaminen sivulla 36.
Kuvaruutunäyttö ei tule näkyviin	Kokeile avata kuvaruutunäyttö painamalla paneelin Valikko-painiketta 15 sekunnin ajan. Tarkista Valikkolukko (Menu Lock) Menu Lock (Valikkolukko) sivulla 28.
Kaukosäädin ei toimi sujuvasti, tai sen kantama on erittäin rajoittunut	Paristo saattaa olla vähissä. Korvaa kahdella uudella AAA-paristolla.

Signalit

Projektorin tila	Kuvaus	Painike			Ilmaisin	
		Virta (sininen)	Virta (Keltainen)	Muut (sininen)	LÄMPÖ- TILA (Keltainen)	LAMPPU (Keltainen)
Valmiustila	Projektori valmiustilassa. Käynnistysvalmiudessa.	Vilkkuu joka sekunti.	POIS PÄÄLTÄ	POIS PÄÄLTÄ	POIS PÄÄLTÄ	POIS PÄÄLTÄ
Lämpenemistila	Lämpeneminen kestää 30 sekuntia virran päälle kääntämisestä.	PÄÄLLÄ	POIS PÄÄLTÄ	PÄÄLLÄ	POIS PÄÄLTÄ	POIS PÄÄLTÄ
Lamppu päällä	Projektori normaalissa tilassa. Valmis näyttämään kuvan.	PÄÄLLÄ	POIS PÄÄLTÄ	PÄÄLLÄ	POIS PÄÄLTÄ	POIS PÄÄLTÄ
Jäähdytys tila	Jäähdytystilassa virran sammumista varten.	PÄÄLLÄ	POIS PÄÄLTÄ	POIS PÄÄLTÄ	POIS PÄÄLTÄ	POIS PÄÄLTÄ
Virransäätötilat	Virransäätötila on aktivoitu Jos projektori ei saa signaalia 2 tuntiin, se siirtyy Valmiustilaan.	POIS PÄÄLTÄ	Vilkkuu joka sekunti.	POIS PÄÄLTÄ	POIS PÄÄLTÄ	POIS PÄÄLTÄ
Jäähdytys ennen valmiustilaan siirtymistä.	Jäähdytys ennen virrnsäätötilaan siirtymistä kestää 60 sekuntia.	POIS PÄÄLTÄ	PÄÄLLÄ	POIS PÄÄLTÄ	POIS PÄÄLTÄ	POIS PÄÄLTÄ
Projektori on ylikuumentunut	Ilma-aukot saattavat olla tukossa tai ympäristön lämpötila yli 35°C. Projektori kääntyy automaattisesti pois päältä. Varmista, etteivät ilma-aukot ole tukossa tai ettei ympäristön lämpötila ylitä sallittua rajaa. Jos ongelma ei selviä, ota yhteyttä Dellin.	POIS PÄÄLTÄ	POIS PÄÄLTÄ	POIS PÄÄLTÄ	PÄÄLLÄ	POIS PÄÄLTÄ
Lamppu on ylikuumentunut	Ilma-aukot saattavat olla tukossa ja lamppu on ylikuumentunut. Projektori kytketty automaattisesti pois päältä. Kytke näyttö takaisin päälle, kun projektori on jäähtynyt. Jos ongelma ei selviä, ota yhteyttä Dellin.	PÄÄLLÄ	POIS PÄÄLTÄ	POIS PÄÄLTÄ	PÄÄLLÄ	POIS PÄÄLTÄ
Lamppun ajuri on ylikuumentunut	Ilma-aukot saattavat olla tukossa tai lampun ajuri on ylikuumentunut. Projektori kytketty automaattisesti pois päältä. Kytke näyttö takaisin päälle, kun projektori on jäähtynyt. Jos ongelma ei selviä, ota yhteyttä Dellin.	POIS PÄÄLTÄ	PÄÄLLÄ	POIS PÄÄLTÄ	PÄÄLLÄ	POIS PÄÄLTÄ

Tuuletin epäkunnossa	Yksi tuulettimista ei toimi Projektori kytkeytyy automaattisesti pois päältä. Jos ongelma ei selviä, ota yhteyttä Dellin.	POIS PÄÄLTÄ	POIS PÄÄLTÄ	POIS PÄÄLTÄ	Vilkuu joka 500 ms.	POIS PÄÄLTÄ
Lampun ajuri epäkunnossa	Lampun ajuri on epäkunnossa. Projektori kytkeytyy automaattisesti pois päältä. Irrota pistoke pistorasiasta 3 minuutin kuluttua ja käännä sitten näyttö uudelleen päälle. Jos ongelma ei selviä, ota yhteyttä Dellin.	POIS PÄÄLTÄ	Vilkuu joka sekunti.	POIS PÄÄLTÄ	POIS PÄÄLTÄ	Vilkuu joka sekunti.
Väripyörä epäkunnossa	Väripyörä ei käynnisty. Projektorin järjestelmä on mennyt epäkuntoon ja projektori kytkeytyy automaattisesti pois päältä. Irrota pistoke pistorasiasta 3 minuutin kuluttua ja käännä sitten näyttö uudelleen päälle. Jos ongelma ei selviä, ota yhteyttä Dellin.	PÄÄLLÄ	POIS PÄÄLTÄ	POIS PÄÄLTÄ	POIS PÄÄLTÄ	Vilkuu joka 2 sekunti.
Lamppu epäkunnossa	Lamppu rikki. Vaihda lamppu.	POIS PÄÄLTÄ	POIS PÄÄLTÄ	POIS PÄÄLTÄ	POIS PÄÄLTÄ	PÄÄLLÄ

Lampun vaihtaminen

Vaihda lamppu uuteen, kun ruutuun tulee teksti "Lamp is approaching the end of its useful life in full power operation. Replacement suggested!"

www.dell.com/lamps" (lamppu lähestyy sen täyden toimintakunnon loppua.

Suosittellemme sen vaihtamista. www.dell.com/lamps). Jos ongelma jatkuu lampun vaihtamisen jälkeen, ota yhteyttä Delliin. Lisätietoja kohdassa "Yhteydenotto Delliin".



VAROITUS: Lamppu tulee käytössä erittäin kuumaksi. Älä yritä vaihtaa lampua uuteen, ennen kuin projektorin on annettu jäähtyä ainakin 30 minuuttia.

- 1 Kytke projektori pois päältä ja irrota virtajohto.
- 2 Anna projektorin jäähtyä vähintään 30 minuuttia.
- 3 Irrota molemmat ruuvit, jotka kiinnittävät lampun suojuksen, ja irrota suojus.



VAROITUS: Jos lamppu on rikki, sirut voivat olla teräviä ja aiheuttaa vahinkoja. Poista kaikki lampunsirun projektorista ja hävitä tai kierrätä ne paikallisten säädösten mukaisesti Lisätietoja sivulla www.dell.com/hg.

- 4 Irrota molemmat ruuvit, jotka kiinnittävät lampun.



VAROITUS: Älä koske lamppuun tai lampun lasiin missään vaiheessa. Ne ovat helposti säräkyviä ja saattavat rikkoutua, jos niihin kosketaan.

- 5 Vedä lamppu ulos sen metallikahvasta.



HUOM.: Dell saattaa vaatia, että takuuvaihdetut lamput palautetaan Dellille. Muussa tapauksessa ota yhteys paikalliseen jätteenhävityslaitokseen lähintä sijoituspaikkaa varten.

- 6 Aseta tilalle uusi lamppu.
- 7 Kiinnitä molemmat ruuvit, jotka kiinnittävät lampun.
- 8 Kiinnitä lampun suoja ja kiristä molemmat ruuvit.
- 9 Nollaa lampun käyttöaika valitsemalla "Kyllä" Lamp Reset (lampun nollaus) kuvaruutunäytön Lamp (lamppu) -välilehdeltä. (Katso LAMP (Lamppu) sivulla 26)

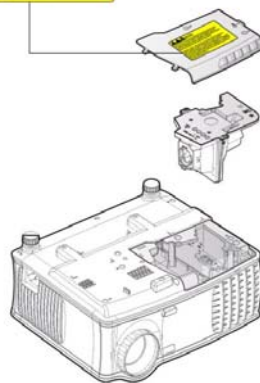



VAROITUS: Lampun hävittäminen (koskee vain Yhdysvaltoja)



TÄMÄN TUOTTEEN SISÄLLÄ OLEVA LAMPPU TAI LAMPUT SISÄLTÄVÄT ELOHOPEAA, JA NE TÄYTYY KIERRÄTTÄÄ TAI HÄVITTÄÄ PAIKALLISTEN SÄÄDÖSTEN TAI LAKIEN MUKAAN. LISÄTIETOJA SAAT OSOITTEESTA WWW.DELL.COM/HG TAI OTTAMALLA YHTEYTTÄ ELECTRONIC INDUSTRIES ALLIANCEEN OSOITTEESSA WWW.EIAE.ORG. LAMPPUKOHTAISIA TIETOJA SAAT OSOITTEESTA WWW.LAMPRECYCLE.ORG.

Tekniset tiedot

Valoventtiili	Single-chip 0,55" XGA DDR teknologia
Kirkkaus	2100 ANSI-lumenia (enintään)
Kontrastisuhde	2000:1 tyypillisesti (Full On/Full Off)
Yhdenmukaisuus	80 % tyypillisesti (Japanin standardi - JBMA)
Lamppu	200 wattin käyttäjän vaihdettava 2500 tunnin lamppu (jopa 3000 tuntia säästötilassa)
Pikseleiden määrä	1024 x 768 (XGA)
Näytettävä väri	16,7 miljoonaa väriä
Väripyörän nopeus	100~127,5Hz (1,5~2X)
Projektiolinssi	F/2,35~2,47, f=21,83~23,81 mm, manuaalisella 1,1x -zoom-linssillä
Projektoruutukoko	34,7~304,9 tuumaa (halkaisija)
Projektiotäisyys	4,9~39,4 jalkaa (1,5 m~12,0 m)
Videoyhteensopivuus	NTSC 3.58, NTSC 4.43, PAL, PAL-M, PAL-N, SECAM ja HDTV (480i; 480P; 576i; 576P; 720P; 1080i) -yhteensopiva Komposiittivideo-, komponenttivideo- ja S-videomahdollisuus
Vaakataajuus	15 kHz~94 kHz (analoginen)
Pystytaajuus	50 Hz~85 Hz (analoginen)
Virranotto	Universaali 100 - 240 V AC 50 - 60 Hz PFC-ominaisuudella
Virrankulutus	255 wattia tyypillisesti, 190 wattia säästötilassa

Audio	1 kaiutin, 2 watin RMS
Melutaso	36 dB(A) täysillä, 30 dB(A) säästötilassa
Paino	<4,6 paunaa (2,1 kg)
Mitat (L x K x S)	Ulkomitat 9,6 x 8,3 x 4,5 ± 0,04 tuumaa (244 x 211 x 115 ±1 mm)
Käyttöympäristö	Käyttölämpötila: 5°C - 35°C (41°F-95°F) Kosteus: 80 % maksimi Varastointilämpötila: -20°C – 60°C (-4°F - 140°F) Kosteus: 90% maksimi
Säädökset	FCC, ICES-003, CE, VCCI, C-Tick, MIC/Korea, CCC, UL/cUL, Nemko-GS, CB, PSE, PSB, IRAM, NOM, Gost-R
I/O-liitännät	Virta: yksi AC-virta tulopistoke (3-nastaa) VGA-tulo: two 15-nastaiset VGA liittimet (sininen), "VGA-A In & VGA-B -tulo", analogisille RGB/Komponentti, HDTV -tulosignaaleille. VGA ulostulo: yksi 15-nastainen VGA -liitin (Musta) "VGA-A lähtö" -ketjutukseen Videotulo: yksi S-video-liitin, yksi komposiittivideoliitin (RCA-keltainen) Audiotulo: yksi 3,5 mm liitin (sininen) Audiolähtö: yksi 3,5 mm liitin (vihreä) RS-232 portti: yksi mini-DIN 6-nastainen RS232-tuki USB-portti: yksi USB-orja hiirelle

PS232-nastamääritys

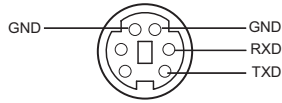

RS232-protokolla

- Tietoliikenneasetukset

Yhteysasetukset	Arvo
Siirtonopeus:	19200
Databittejä:	8
Pariteetti	Ei
Loppubittejä	1

- **Komentotyypit**
Kuvaruutunäytön tuominen näkyviin ja asetusten säätö.
- **Ohjauksen komentosyntaksi (tietokoneelta projektorille)**
[H][AC][SoP][CRC][ID][SoM][KOMENTO]
- **Esimerkki:** Virta päälle -komento (lähetä ensin matala tavu)
--> 0xBE, 0xEF, 0x10, 0x05, 0x00, 0xC6, 0xFF, 0x11, 0x11, 0x01, 0x00, 0x01
- **Ohjauksen komentoluettelo**
Viimeisimmät RS232-koodit ovat osoitteessa support.dell.com.

Yhteensopivuustilat

Tila	Resoluutio	(ANALOGINEN)	
		Pystytaajuus (Hz)	Vaakataajuus (kHz)
VGA	640 X 350	70,087	31,469
VGA	640 X 350	85,08	37,861
VGA	640 X 400	85,08	37,861
VGA	640 X 480	59,94	31,469
VGA	640 X 480	72,809	37,861
VGA	640 X 480	75	37,5
VGA	640 X 480	85,008	43,269
VGA	720 X 400	70	31,5
VGA	720 X 400	85,039	37,927
SVGA	800 X 600	56,25	35,156
SVGA	800 X 600	60,317	37,879
SVGA	800 X 600	72,188	48,1077
SVGA	800 X 600	75	46,875
SVGA	800 X 600	85,061	53,674
XGA	1 024 X 768	60,004	48,363
XGA	1 024 X 768	70,069	56,476
XGA	1 024 X 768	75,029	60,023
XGA	1 024 X 768	84,997	68,677
*	1152X864	75	67,5
*UVGA	1 280 X 960	60	60
*SXGA	1 280 X 1 024	60,02	63,981
*SXGA	1 280 X 1 024	75,025	79,976
*SXGA+	1 400 X 1 050	59,978	65,317
*UXGA	1600X1200	60	75
MAC LC13"	640 X 480	66,66	34,98
MAC II 13"	640 X 480	66,68	35
MAC 16"	832 X 624	74,55	49,725
MAC 19"	1 024 X 768	75	60,24
*MAC	1 152 X 870	75,06	68,68
MAC G4	640 X 480	60	31,35
IMAC DV	1 024 X 768	75	60

* Pakattu tietokonekuva.

Yhteydenotto Delliin

Voit ottaa yhteyttä Delliin sähköisesti seuraavilta verkkosivuilta:

- www.dell.com
- support.dell.com (tuki)

Omaa maatasi varten tarkoitettun Internet-osoitteen löydät seuraavasta taulukosta oman maasi kohdalta.



HUOM.: Maksuttomat numerot ovat käytössä vain kunkin maan sisällä.



HUOM.: Joissakin maissa tekninen tuki yksinomaan Dell™ XPS™ -kannettaville on saatavilla erillisestä numerosta, joka mainitaan kyseisten maiden kohdalla. Jos et näe yksinomaan XPS-kannettaville tarkoitettua puhelinnumeroa, voit ottaa yhteyden Dellin tukinumeroon, mistä puhelusi ohjataan oikeaan paikkaan.

Kun sinun tarvitsee ottaa yhteyttä Delliin, käytä seuraavassa taulukossa olevia sähköisiä osoitteita, puhelinnumeroita ja koodeja. Jos tarvitset apua oikeiden koodien valinnassa, ota yhteys paikalliseen tai kansainväliseen operaattoriin.



HUOM.: Yhteystiedot ovat voimassa tämän asiakirja painohetkellä ja ne saattavat jatkossa muuttua.

Maa (Kaupunki) Ulkomaaantunnus Maatunnus Suuntanumero	Osasto tai palveluala Kotisivu ja sähköpostiosoite	Suuntanumero, Paikalliset numerot ja Maksuttomat numerot
Anguilla	Verkkosivu: www.dell.com.ai Sähköposti: la-techsupport@dell.com Tekninen tuki	maksuton: 800-335-0031
Antigua ja Barbuda	Verkkosivu: www.dell.com.ag Sähköposti: la-techsupport@dell.com Tekninen tuki	1-800-805-5924

Maa (Kaupunki) Ulkkomaantunnus Maatunnus Suuntanumero	Osasto tai palveluala Kotisivu ja sähköpostiosoite	Suuntanumero, Paikalliset numerot ja Maksuttomat numerot
Aomen	Technical Support (Dell™ Dimension™, Dell Inspiron™, Dell OptiPlex™, Dell Latitude™, ja Dell Precision™)	0800-105
	Tekninen tuki (palvelimet ja muisti)	0800-105
Argentiina (Buenos Aires) Ulkkomaantunnus: 00 Maatunnus: 54 Suuntanumero: 11	Verkkosivu: www.dell.com.ar	
	Sähköposti: la- techsupport@dell.com	
	Sähköposti pöytäietokoneille ja kannettaville: la-techsupport@dell.com	
	Sähköposti EMC® - tallennuslaitteille ja palvelimille: la_enterprise@dell.com	
	Asiakaspalvelu	maksuton: 0-800- 444-0730
	Tekninen tuki	maksuton: 800-222- 0154
	Tekninen tuki -palvelut	maksuton: 0-800- 444-0724
	Myynti	0-810-444-3355
Aruba	Verkkosivu: www.dell.com.aw Sähköposti: la- techsupport@dell.com	
	Tekninen tuki	maksuton: 800-1578
Australia (Sydney) Ulkkomaantunnus: 0011 Maatunnus: 61 Suuntanumero: 2	Verkkosivu: support.ap.dell.com Sähköposti: support.ap.dell.com/contactus	
	Yleinen tuki	13DELL-133355

Maa (Kaupunki) Ulkkomaantunnus Maatunnus Suuntanumero	Osasto tai palveluala Kotisivu ja sähköpostiosoite	Suuntanumero, Paikalliset numerot ja Maksuttomat numerot
Itävalta Ulkkomaantunnus: 900	Verkkosivu: support.euro.dell.com	
	Sähköposti: tech_support_central_europe@dell.com	
	Kotiyriytysten ja pienten yritysten myynti	0820 240 530 00
	Kotiyriytysten ja pienten yritysten faksi	0820 240 530 49
	Kotiyriytysten ja pienten yritysten asiakaspalvelu	0820 240 530 14
	Suuryriytysten asiakaspalvelu	0820 240 530 16
	XPS-tuki	0820 240 530 81
	Kotiyriytysten ja pienten yritysten tuki muille Dell-tietokoneille	0820 240 530 17
	Suuryriytysten tuki	0820 240 530 17
Puhelinvaihte	0820 240 530 00	
Bahama	Verkkosivu: www.dell.com.bs Sähköposti: la-techsupport@dell.com Tekninen tuki	maksuton: 1-866-874-3038
Barbados	Verkkosivu: www.dell.com/bb Sähköposti: la-techsupport@dell.com Tekninen tuki	1-800-534-3142
Belgia (Brüsseli) Ulkkomaantunnus: 00 Maatunnus: 32 Suuntanumero: 2	Verkkosivu: support.euro.dell.com XPS tekninen tuki Tekninen tuki kaikille muille Dell-tietokoneille Teknisen tuen faksi Asiakaspalvelu Yritysmyynti Faksi Puhelinvaihte	02 481 92 96 02 481 92 88 02 481 92 95 02 713 15 65 02 481 91 00 02 481 92 99 02 481 91 00

Maa (Kaupunki) Ulkkomaantunnus Maatunnus Suuntanumero	Osasto tai palveluala Kotisivu ja sähköpostiosoite	Suuntanumero, Paikalliset numerot ja Maksuttomat numerot
Bermuda	Verkkosivu: www.dell.com/bm Sähköposti: la-techsupport@dell.com Tekninen tuki	maksuton: 1-877-890-0754
Bolivia	Verkkosivu: www.dell.com/bo Sähköposti: la-techsupport@dell.com Yleinen tuki	maksuton: 800-10-0238
Brasilia Ulkkomaantunnus: 00 Maatunnus: 55 Suuntanumero: 51	Verkkosivu: www.dell.com/br Sähköposti: BR-TechSupport@dell.com Asiakaspalvelu ja tekninen tuki Tekninen tuki - faksi Asiakaspalvelun faksi Myynti	0800 90 3355 51 2104 5470 51 2104 5480 0800 722 3498
Brittiläiset Neitsytsaaret	Yleinen tuki	maksuton: 1-866-278-6820
Brunei Maatunnus: 673	Tekninen tuki (Penang, Malesia) Asiakaspalvelu (Penang, Malesia) Liiketoimintamyynti (Penang, Malesia)	604 633 4966 604 633 4888 604 633 4955

Maa (Kaupunki) Ulkkomaantunnus Maatunnus Suuntanumero	Osasto tai palveluala Kotisivu ja sähköpostiosoite	Suuntanumero, Paikalliset numerot ja Maksuttomat numerot
Canada [Kanada] (North York, Ontario) Ulkkomaantunnus: 011	Tilauksen status verkossa: www.dell.ca/ostatus	
	AutoTech (automaattinen laitteisto- ja takuutuki)	maksuton: 1-800- 247-9362
	Asiakaspalvelu (kotiyritykset/pienet yritykset)	maksuton: 1-800- 847-4096
	Asiakaspalvelu (suuret ja keskis. yritykset, hallinto)	maksuton: 1-800- 326-9463
	Asiakaspalvelu (tulostimet, projektorit, televisiot, kämmenkoneet, digitaaliset jukeboxit ja langattomat)	maksuton: 1-800- 847-4096
	Laitteiston takuutuki (kotiyritykset/pienet yritykset)	maksuton: 1-800- 906-3355
	Laitteiston takuutuki (suuret ja keskis. yritykset, hallinto)	maksuton: 1-800- 387-5757
	Laitteiston takuutuki (tulostimet, projektorit, televisiot, kämmenkoneet, digitaaliset jukeboxit ja langattomat)	1-877-335-5767
	Myynti (kotiyritykset/pienet yritykset)	maksuton: 1-800- 387-5752
	Myynti (suuret ja keskis. yritykset, hallinto)	maksuton: 1-800- 387-5755
Varaosamyynti & laajennettu huoltomyynti	1 866 440 3355	
Caymansaaret	Sähköposti: la- techsupport@dell.com	
	Tekninen tuki	maksuton: 1-877- 261-0242
Chile (Santiago) Maatunnus: 56 Suuntanumero: 2	Verkkosivu: www.dell.com/cl	
	Sähköposti: la- techsupport@dell.com	
	Myynti ja asiakaspalvelu	maksuton: 1230-020- 4823
	Tekninen tuki (CTC)	maksuton: 80073022 2
Tekninen tuki (ENTEL)	maksuton: 1230-020- 3762	

Maa (Kaupunki) Ulkkomaantunnus Maatunnus Suuntanumero	Osasto tai palveluala Kotisivu ja sähköpostiosoite	Suuntanumero, Paikalliset numerot ja Maksuttomat numerot
China [Kiina] (Xiamen) Maatunnus: 86 Suuntanumero: 592	Tekninen tuki - www-sivusto: support.dell.com.cn	
	Tekninen tuki - sähköposti: cn_support@dell.com	
	Asiakaspalvelun sähköposti: customer_cn@dell.com	
	Tekninen tuki - faksi	592 818 1350
	Tekninen tuki (Dimension ja Inspiron)	maksuton: 800 858 2 969
	Tekninen tuki (OptiPlex™, Latitude™ ja Dell Precision™)	maksuton: 800 858 0950
	Tekninen tuki (palvelimet ja muisti)	maksuton: 800 858 0960
	Tekninen tuki (projektorit, PDAt, kytkimet, reitittimet jne.)	maksuton: 800 858 2 920
	Tekninen tuki (tulostimet)	maksuton: 800 858 2 311
	Asiakaspalvelu	maksuton: 800 858 2 060
	Asiakaspalvelun faksi	592 818 1308
	Kotiyrietykset ja pienet yritykset	maksuton: 800 858 2 222
	Suuryrietykset	maksuton: 800 858 2 557
	Suuryrietykset, GCP	maksuton: 800 858 2 055
	Suuryrietykset, avaintilit	maksuton: 800 858 2 628
Suuryrietykset, pohjoinen	maksuton: 800 858 2 999	
Suuryrietykset, pohjoinen, Hallinto ja opetus	maksuton: 800 858 2 955	
Suuryrietykset, itä	maksuton: 800 858 2 020	

Maa (Kaupunki) Ulkomaantunnus Maatunnus Suuntanumero	Osasto tai palveluala Kotisivu ja sähköpostiosoite	Suuntanumero, Paikalliset numerot ja Maksuttomat numerot
	Suuryritystilit, itä, Hallinto ja opetus	maksuton: 800 858 2669
	Suuryritystilit, Queue Team	maksuton: 800 858 2572
	Suuryritystilit, etelä	maksuton: 800 858 2355
	Suuryritystilit, länsi	maksuton: 800 858 2811
	Suuryritystilit, varaosat	maksuton: 800 858 2621
Colombia [Kolumbia]	Verkkosivu: www.dell.com/cl Sähköposti: la-techsupport@dell.com Tekninen tuki	maksuton: 1-800-915-5704
Costa Rica	Verkkosivu: www.dell.com/cr Sähköposti: la-techsupport@dell.com Tekninen tuki	maksuton: 800-012-0232
Czech Republic [Tšekki] (Praha) Ulkomaantunnus: 00 Maatunnus: 420	Verkkosivu: support.euro.dell.com Sähköposti: czech_dell@dell.com Tekninen tuki Asiakaspalvelu Faksi Tekninen faksi Puhelinvaihte	22537 2727 22537 2707 22537 2714 22537 2728 22537 2711

Maa (Kaupunki) Ulkomaaantunnus Maatunnus Suuntanumero	Osasto tai palveluala Kotisivu ja sähköpostiosoite	Suuntanumero, Paikalliset numerot ja Maksuttomat numerot
Denmark [Tanska] (Kööpenhamina) Ulkomaaantunnus: 00 Maatunnus: 45	Verkkosivu: support.euro.dell.com	
	XPS tekninen tuki	7010 0074
	Tekninen tuki kaikille muille Dell-tietokoneille	7023 0182
	Asiakaspalvelu (suhteet)	7023 0184
	Kotiyritysten ja pienten yritysten asiakaspalvelu	3287 5505
	Puhelinvaihde (suhteet)	3287 1200
	Puhelinvaihdefaksi (suhteet)	3287 1201
	Puhelinvaihde (kotiyritykset/pienet yritykset)	3287 5000
	Puhelinvaihdefaksi (kotiyritykset/pienet yritykset)	3287 5001
Dominica	Verkkosivu: www.dell.com/dm Sähköposti: la-techsupport@dell.com Yleinen tuki	maksuton: 1-866-278-6821
Dominikaaninen tasavalta	Verkkosivu: www.dell.com/do Sähköposti: la-techsupport@dell.com Tekninen tuki	maksuton: 1-888-156-1834 tai maksuton: 1-888-156-1584
Ecuador	Verkkosivu: www.dell.com/ec Sähköposti: la-techsupport@dell.com Yleinen tuki (soitettaessa Quitosta)	maksuton: 999-119-877-655-3355
	Yleinen tuki (soitettaessa Guayaquilista)	maksuton: 1800-999-119-877-655-3355
El Salvador	Verkkosivu: www.dell.com/ec Sähköposti: la-techsupport@dell.com Tekninen tuki (Telephonica)	maksuton: 8006170

Maa (Kaupunki) Ulkkomaantunnus Maatunnus Suuntanumero	Osasto tai palveluala Kotisivu ja sähköpostiosoite	Suuntanumero, Paikalliset numerot ja Maksuttomat numerot
Finland [Suomi] (Helsinki) Ulkkomaantunnus: 990 Maatunnus: 358 Suuntanumero: 9	Verkkosivu: support.euro.dell.com	
	Sähköposti: fi_support@dell.com	
	Tekninen tuki	0207 533 555
	Asiakaspalvelu	0207 533 538
	Puhelinvaihte	0207 533 533
	Myynti alle 500 työntekijää	0207 533 540
	Faksi	0207 533 530
	Myynti yli 500 työntekijää	0207 533 533
Faksi	0207 533 530	
France [Ranska] (Pariisi) (Montpellier) Ulkkomaantunnus: 00 Maatunnus: 33 Suuntanumerot: (1) (4)	Verkkosivu: support.euro.dell.com	
	Kotiyrietykset ja pienet yrietykset	
	XPS tekninen tuki	0825 387 129
	Tekninen tuki kaikille muille Dell-tietokoneille	0825 387 270
	Asiakaspalvelu	0825 823 833
	Puhelinvaihte	0825 004 700
	Puhelinvaihte (puhelut Ranskan ulkopuolelta)	04 99 75 40 00
	Myynti	0825 004 700
	Faksi	0825 004 701
	Faksi (puhelut Ranskan ulkopuolelta)	04 99 75 40 01
	Yriety	
	Tekninen tuki	0825 004 719
	Asiakaspalvelu	0825 338 339
	Puhelinvaihte	01 55 94 71 00
Myynti	01 55 94 71 00	
Faksi	01 55 94 71 01	

Maa (Kaupunki) Ulkkomaantunnus Maatunnus Suuntanumero	Osasto tai palveluala Kotisivu ja sähköpostiosoite	Suuntanumero, Paikalliset numerot ja Maksuttomat numerot
Germany [Saksa] (Frankfurt) Ulkkomaantunnus: 00 Maatunnus: 49 Suuntanumero: 69	Verkkosivu: support.euro.dell.com Sähköposti: tech_support_central_europe@ dell.com XPS tekninen tuki Tekninen tuki kaikille muille Dell- tietokoneille Kotiyriytysten ja pienten yritysten asiakaspalvelu Kansainvälisen segmentin asiakaspalvelu Suuryriytysten asiakaspalvelu Suurten tilien asiakaspalvelu Julkisten tilien asiakaspalvelu Puhelinvaihdde	069 9792 7222 069 9792-7200 0180-5-224400 069 9792-7320 069 9792-7320 069 9792-7320 069 9792-7320 069 9792-7000
Greece [Kreikka] Ulkkomaantunnus: 00 Maatunnus: 30	Verkkosivu: support.euro.dell.com Tekninen tuki Gold Service - tekninen tuki Puhelinvaihdde Gold-palvelun puhelinvaihdde Myynti Faksi	00800-44 14 95 18 00800-44 14 00 83 2108129810 2108129811 2108129800 2108129812
Grenada	Sähköposti: la- techsupport@dell.com Yleinen tuki	maksuton: 1-866- 540-3355
Guatemala	Sähköposti: la- techsupport@dell.com Yleinen tuki	1-800-999-0136
Guyana	Sähköposti: la- techsupport@dell.com Yleinen tuki	maksuton: 1-877- 270-4609

Maa (Kaupunki) Ulkkomaantunnus Maatunnus Suuntanumero	Osasto tai palveluala Kotisivu ja sähköpostiosoite	Suuntanumero, Paikalliset numerot ja Maksuttomat numerot
Hongkong Ulkkomaantunnus: 001 Maatunnus: 852	Verkkosivu: support.ap.dell.com	
	Tekninen tuki - sähköposti: HK_support@Dell.com	
	Tekninen tuki (Dimension ja Inspiron)	00852-2969 3188
	Tekninen tuki (OptiPlex™, Latitude™ ja Dell Precision™)	00852-2969 3191
	Tekninen tuki (palvelimet ja muisti)	00852-2969 3196
	Tekninen tuki (projektorit, PDAt, kytkimet, reitittimet jne.)	00852-3416 0906
	Asiakaspalvelu	00852-3416 0910
	Suuryritysten tilit	00852-3416 0907
	Kansainväliset asiakasohjelmat	00852-3416 0908
	Keskikokoisten yritysten osasto	00852-3416 0912
	Kotiyritysten ja pienten yritysten osasto	00852-2969 3105
Intia	Sähköposti: india_support_desktop@dell.com india_support_notebook@dell.com india_support_Server@dell.com	
	Tekninen tuki	1600338045 ja 1600448046
	Myynti (Suuryritysten tilit)	1600 33 8044
	Myynti (kotiyritykset/pienet yritykset)	1600 33 8046

Maa (Kaupunki) Ulkomaaantunnus Maatunnus Suuntanumero	Osasto tai palveluala Kotisivu ja sähköpostiosoite	Suuntanumero, Paikalliset numerot ja Maksuttomat numerot
Irlanti (Cherrywood) Ulkomaaantunnus: 00 Maatunnus: 353 Suuntanumero: 1	Verkkosivu: support.euro.dell.com Sähköposti: dell_direct_support@dell.com	
	Myynti	
	Irlannin myynti	01 204 4444
	Dell Outlet	1850 200 778
	Online-tilaustuki	1850 200 778
	Asiakaspalvelu	
	Kotikäyttäjän asiakaspalvelu	01 204 4014
	Pienten yritysten asiakaspalvelu	01 204 4014
	Yritysten asiakaspalvelu	1850 200 982
	Tekninen tuki	
	Vain XPS -tietokoneille tarkoitettu tekninen tuki	1850 200 722
	Tekninen tuki kaikille muille Dell-tietokoneille	1850 543 543
	Yleistä	
	Faksi/myyntifaksi	01 204 0103
	Puhelinvaihde	01 204 4444
	Yhdistyneen kuningaskunnan asiakaspalvelu (ei ulkomailta)	0870 906 0010
	Yritysten asiakaspalvelu (ei ulkomailta)	0870 907 4499
	Yhdistyneen kuningaskunnan myynti (ei ulkomailta)	0870 907 4000

Maa (Kaupunki) Ulkomaantunnus Maatunnus Suuntanumero	Osasto tai palveluala Kotisivu ja sähköpostiosoite	Suuntanumero, Paikalliset numerot ja Maksuttomat numerot
Italia (Milan) Ulkomaantunnus: 00 Maatunnus: 39 Suuntanumero: 02	Verkkosivu: support.euro.dell.com Kotiyritykset ja pienet yritykset Tekninen tuki Asiakaspalvelu Faksi Puhelinvaihde Yritys Tekninen tuki Asiakaspalvelu Faksi Puhelinvaihde	02 577 826 90 02 696 821 14 02 696 821 13 02 696 821 12 02 577 826 90 02 577 825 55 02 575 035 30 02 577 821
Jamaika	Sähköposti: la-techsupport@dell.com Tekninen tuki (vain Jamaikan sisäiset puhelut)	maksuton: 1-800-326-6061 tai maksuton: 1-800-975-1646

Maa (Kaupunki) Ulkomaaantunnus Maatunnus Suuntanumero	Osasto tai palveluala Kotisivu ja sähköpostiosoite	Suuntanumero, Paikalliset numerot ja Maksuttomat numerot
Japani (Kawasaki) Ulkomaaantunnus: 001 Maatunnus: 81 Suuntanumero: 44	Verkkosivu: support.jp.dell.com Tekninen tuki (Dimension ja Inspiron) Tekninen tuki Japanin ulkopuolella (Dimension ja Inspiron) Tekninen tuki (OptiPlex, Latitude ja Dell Precision) Tekninen tuki Japanin ulkopuolella (OptiPlex, Latitude ja Dell Precision) tekninen tuki (Dell PowerApp™, Dell PowerEdge™, Dell PowerConnect™ ja Dell PowerVault™) Tekninen tuki Japanin ulkopuolella (PowerApp, PowerEdge, PowerConnect ja PowerVault) Tekninen tuki (PDAt, projektorit, tulostimet, reitittimet) Tekninen tuki Japanin ulkopuolella (PDAt, projektorit, tulostimet, reitittimet) Faksikeskuspalvelu 24 tunnin automaattinen tilauspalvelu Asiakaspalvelu Yritysmyyntiosasto (korkeintaan 400 työntekijää) Suuryritysten myyntiosasto (yli 400 työntekijää) Julkinen myynti (hallintovirastot, oppilaitokset ja lääketieteelliset instituutit) Kansainvälinen segmentti, Japani Yksityinen käyttäjä Puhelinvaihte	maksuton: 0120-198- 226 81-44-520-1435 maksuton: 0120-198- 433 81-44-556-3894 maksuton:0120-198- 498 81-44-556-4162 maksuton: 0120-981- 690 81-44-556-3468 044-556-3490 044-556-3801 044-556-4240 044-556-1465 044-556-3433 044-556-5963 044-556-3469 044-556-1760 044-556-4300

Maa (Kaupunki) Ulkkomaantunnus Maatunnus Suuntanumero	Osasto tai palveluala Kotisivu ja sähköpostiosoite	Suuntanumero, Paikalliset numerot ja Maksuttomat numerot
Korea (Soul) Ulkkomaantunnus: 001 Maatunnus: 82 Suuntanumero: 2	Sähköposti: krsupport@dell.com	
	Tuki	maksuton: 080-200-3800
	Tuki (Dimension, PDA:t, elektroniikka ja lisälaitteet)	maksuton: 080-200-3801
	Myynti	maksuton: 080-200-3600
	Faksi	2194-6202
	Puhelinvaihte	2194-6000
Latinalainen Amerikka	Asiakas tekninen tuki (Austin, Teksas, U.S.A.)	512 728-4093
	Asiakastuki (Austin, Texas, USA)	512 728-3619
	Faksi (tekninen tuki ja asiakaspalvelu) (Austin, Teksas, U.S.A.)	512 728-3883
	Myynti (Austin, Texas, USA)	512 728-4397
	Myyntifaksi (Austin, Texas, USA)	512 728-4600 tai 512 728-3772
Luxemburg Ulkkomaantunnus: 00 Maatunnus: 352	Verkkosivu: support.euro.dell.com	
	Tuki	342 08 08 075
	Kotiyriytysten ja pienten yritysten myynti	+32 (0)2 713 15 96
	Yritysmyynti	26 25 77 81
	Asiakaspalvelu	+32 (0)2 481 91 19
	Faksi	26 25 77 82
Macao Maatunnus: 853	Tekninen tuki	maksuton: 0800 105
	Asiakastuki (Xiamen, Kiina)	34 160 910
	Liiketoimintamynti (Xiamen, Kiina)	29 693 115

Maa (Kaupunki) Ulkkomaantunnus Maatunnus Suuntanumero	Osasto tai palveluala Kotisivu ja sähköpostiosoite	Suuntanumero, Paikalliset numerot ja Maksuttomat numerot
Malesia (Penang) Ulkkomaantunnus: 00 Maatunnus: 60 Suuntanumero: 4	Verkkosivu: support.ap.dell.com Tekninen tuki (OptiPlex, Latitude ja Dell Precision) Tekninen tuki (Dimension, Inspiron, elektroniikka ja lisätarvikkeet) Tekninen tuki (PowerApp, PowerEdge, PowerConnect ja PowerVault) Asiakaspalvelu Liiketoimintamyynti Yritysmyynti	maksuton: 1 800 880 193 maksuton: 1 800 881 306 maksuton: 1800 881 386 maksuton: 1800 881 306 (valinta 6) maksuton: 1 800 888 202 maksuton: 1 800 888 213
Meksiko Ulkkomaantunnus: 00 Maannumero: 52	Sähköposti: latsupport@dell.com Tekninen tuki (Telmex) Myynti Asiakastuki Pääasiallinen	maksuton: 1-866-563-4425 50-81-8800 tai 01-800-888-3355 001-877-384-8979 tai 001-877-269-3383 50-81-8800 tai 01-800-888-3355
Montserrat	Sähköposti: latsupport@dell.com Yleinen tuki	maksuton: 1-866-278-6822
Netherlands Antilles [Alankomaiden Antillit]	Sähköposti: latsupport@dell.com Yleinen tuki	001-800-882-1519

Maa (Kaupunki) Ulkkomaantunnus Maatunnus Suuntanumero	Osasto tai palveluala Kotisivu ja sähköpostiosoite	Suuntanumero, Paikalliset numerot ja Maksuttomat numerot
Netherlands [Alankomaat] (Amsterdam) Ulkkomaantunnus: 00 Maatunnus: 31 Suuntanumero: 20	Verkkosivu: support.euro.dell.com	
	XPS tekninen tuki	020 674 45 94
	Tekninen tuki kaikille muille Dell-tietokoneille	020 674 45 00
	Tekninen tuki - faksi	020 674 47 66
	Kotiyriytysten ja pienten yritysten asiakaspalvelu	020 674 42 00
	Asiakaspalvelu (suhteet)	020 674 4325
	Kotiyriytysten ja pienten yritysten myynti	020 674 55 00
	Myyntisuhteet	020 674 50 00
	Kotiyriytysten/pienten yritysten myyntifaksi	020 674 47 75
	Myyntifaksi (suhteet)	020 674 47 50
New Zealand [Uusi-Seelanti] Ulkkomaantunnus: 00 Maatunnus: 64	Puhelinvaihte	020 674 50 00
	Puhelinvaihdefaksi	020 674 47 50
	Verkkosivu: support.ap.dell.com	
Nicaragua	Sähköposti: support.ap.dell.com/contactus	
	Yleinen tuki	0800 441 567
Norja (Lysaker) Ulkkomaantunnus: 00 Maatunnus: 47	Tekninen tuki	maksuton: 1-800-220-1378
	Verkkosivu: support.euro.dell.com	
	XPS tekninen tuki	815 35 043
	Tekninen tuki kaikille muille Dell-tuotteille	671 16882
	Asiakaspalvelu (suhteet)	671 17575
	Kotiyriytysten ja pienten yritysten asiakaspalvelu	23162298
Norja (Lysaker) Ulkkomaantunnus: 00 Maatunnus: 47	Puhelinvaihte	671 16800
	Puhelinvaihdefaksi	671 16865

Maa (Kaupunki) Ulkkomaantunnus Maatunnus Suuntanumero	Osasto tai palveluala Kotisivu ja sähköpostiosoite	Suuntanumero, Paikalliset numerot ja Maksuttomat numerot
Panama	Sähköposti: la-techsupport@dell.com Tekninen tuki	maksuton: 1-800-507-1385
	Tekninen tuki (CLARACOM)	maksuton: 1-866-633-4097
Peru	Sähköposti: la-techsupport@dell.com Tekninen tuki	maksuton: 0800-50-869
Poland [Puola] (Varsova) Ulkkomaantunnus: 011 Maatunnus: 48 Suuntanumero: 22	Verkkosivu: support.euro.dell.com Sähköposti: pl_support_tech@dell.com Asiakastukipuhelin Asiakaspalvelu Myynti Asiakastukifaksi Vastaanottopöydän faksi Puhelinvaihide	57 95 700 57 95 999 57 95 999 57 95 806 57 95 998 57 95 999
Portugali Ulkkomaantunnus: 00 Maatunnus: 351	Verkkosivu: support.euro.dell.com Tekninen tuki Asiakaspalvelu Myynti Faksi	707200149 800 300 413 800 300 410 tai 800 300 411 tai 800 300 412 tai 21 422 07 10 21 424 01 12
Puerto Rico	Sähköposti: la-techsupport@dell.com Tekninen tuki	maksuton: 1-866-390-4695
St. Kitts ja Nevis	Verkkosivu: www.dell.com/kn Sähköposti: la-techsupport@dell.com Tekninen tuki	maksuton: 1-866-540-3355

Maa (Kaupunki) Ulkomaantunnus Maatunnus Suuntanumero	Osasto tai palveluala Kotisivu ja sähköpostiosoite	Suuntanumero, Paikalliset numerot ja Maksuttomat numerot
St. Lucia	Verkkosivu: www.dell.com/lc Sähköposti: la-techsupport@dell.com Tekninen tuki	maksuton: 1-866-464-4352
St. Vincent ja Grenadiinit	Verkkosivu: www.dell.com/vc Sähköposti: la-techsupport@dell.com Tekninen tuki	maksuton: 1-866-464-4353
Singapore (Singapore) Ulkomaantunnus: 005 Maatunnus: 65	HUOM.: Tämän osion puhelinnumeroihin tulee soittaa vain Malesiasta tai Singaporesta. WWW-sivusto: support.ap.dell.com Tekninen tuki (Dimension, Inspiron, elektroniikka ja lisätarvikkeet) Tekninen tuki (OptiPlex™, Latitude™ ja Dell Precision™) Tekninen tuki (PowerApp, PowerEdge, PowerConnect ja PowerVault) Asiakaspalvelu Liiketoimintamyynti Yritysmyynti	maksuton: 1 800 394 7430 maksuton: 1 800 394 7488 maksuton: 1 800 394 7478 maksutin 1 800 394 7430 (vailinta 6) maksuton: 1 800 394 7412 maksuton: 1 800 394 7419
Slovakia (Praha) Ulkomaantunnus: 00 Maatunnus: 421	Verkkosivu: support.euro.dell.com Sähköposti: czech_dell@dell.com Tekninen tuki Asiakaspalvelu Faksi Teknisen tuen faksi Puhelinvaihte (myynti)	02 5441 5727 420 22537 2707 02 5441 8328 02 5441 8328 02 5441 7585

Maa (Kaupunki) Ulkomaaantunnus Maatunnus Suuntanumero	Osasto tai palveluala Kotisivu ja sähköpostiosoite	Suuntanumero, Paikalliset numerot ja Maksuttomat numerot
South Africa [Etelä- Afrikka] (Johannesburg) Ulkomaaantunnus: 09/091 Maatunnus: 27 Suuntanumero: 11	Verkkosivu: support.euro.dell.com Sähköposti: dell_zs_support@dell.com Gold Queue Tekninen tuki Asiakaspalvelu Myynti Faksi Puhelinvaihde	011 709 7713 011 709 7710 011 709 7707 011 709 7700 011 706 0495 011 709 7700
Kaakkois-Aasian ja Tyynenmeren maat	Asiakas tekninen tuki, asiakaspalvelu ja myynti (Penang, Malesia)	604 633 4810
Spain [Espanja] (Madrid) Ulkomaaantunnus: 00 Maatunnus: 34 Suuntanumero: 91	Verkkosivu: support.euro.dell.com Kotiyritykset ja pienet yritykset Tekninen tuki Asiakaspalvelu Myynti Puhelinvaihde Faksi Yritys Tekninen tuki Asiakaspalvelu Puhelinvaihde Faksi	902 100 130 902 118 540 902 118 541 902 118 541 902 118 539 902 100 130 902 115 236 91 722 92 00 91 722 95 83

Maa (Kaupunki) Ulkkomaantunnus Maatunnus Suuntanumero	Osasto tai palveluala Kotisivu ja sähköpostiosoite	Suuntanumero, Paikalliset numerot ja Maksuttomat numerot
Sweden [Ruotsi] (Upplands Väsby) Ulkkomaantunnus: 00 Maatunnus: 46 Suuntanumero: 8	Verkkosivu: support.euro.dell.com	
	XPS tekninen tuki	0771 340 340
	Tekninen tuki kaikille muille Dell-tuotteille	08 590 05 199
	Asiakaspalvelu (suhteet)	08 590 05 642
	Kotiyriytysten ja pienten yritysten asiakaspalvelu	08 587 70 527
	Työntekijöiden osto-ohjelman (EPP) tuki	020 140 14 44
	Tekninen tuki - faksi	08 590 05 594
Myynti	08 590 05 185	
Sveitsi (Geneve) Ulkkomaantunnus: 00 Maatunnus: 41 Suuntanumero: 22	Verkkosivu: support.euro.dell.com	
	Sähköposti: tech_support_central_europe@dell.com	
	XPS tekninen tuki	0848 33 88 57
	Tekninen tuki (kotiyriytokset ja pienet yritykset) muille Dell-tuotteille	0844 811 411
	Tekninen tuki (yritys)	0844 822 844
	Asiakaspalvelu (kotiyriytokset/pienet yritykset)	0848 802 202
	Asiakaspalvelu (yritykset)	0848 821 721
	Faksi	022 799 01 90
Puhelinvaihdde	022 799 01 01	

Maa (Kaupunki) Ulkomaa- Maatunnus Suuntanumero	Osasto tai palveluala Kotisivu ja sähköpostiosoite	Suuntanumero, Paikalliset numerot ja Maksuttomat numerot
Taiwan Ulkomaa- 002 Maatunnus: 886	Verkkosivu: support.ap.dell.com Sähköposti: ap_support@dell.com Tekninen tuki (OptiPlex, Latitude, Inspiron, Dimension, elektroniikka ja lisätarvikkeet) Tekninen tuki (palvelimet ja muisti) Asiakaspalvelu	maksuton: 0080 186 1011 maksuton: 0080 160 1256 maksuton: 0080 160 1250 (valinta 5)
	Liiketoimintamyynti	maksuton: 0080 165 1228
	Yritysmyynti	maksuton: 0080 165 1227
Thaimaa Ulkomaa- 001 Maatunnus: 66	Verkkosivu: support.ap.dell.com Tekninen tuki (OptiPlex™, Latitude™ ja Dell Precision™) Tekninen tuki (PowerApp, PowerEdge, PowerConnect ja PowerVault) Asiakaspalvelu	maksuton: 1800 006 0 07 maksuton: 1800 060 0 09 maksuton: 1800 006 007 (valinta 7)
	Yritysmyynti	maksuton: 1800 006 009
	Liiketoimintamyynti	maksuton: 1800 006 006
Trinidad/Tobago	Verkkosivu: www.dell.com/tt Sähköposti: la-techsupport@dell.com Tekninen tuki	maksuton: 1-888- 799-5908
Turks- ja Caicossaaret	Verkkosivu: www.dell.com/tc Sähköposti: la-techsupport@dell.com Yleinen tuki	maksuton: 1-877- 441-4735

Maa (Kaupunki) Ulkkomaantunnus Maatunnus Suuntanumero	Osasto tai palveluala Kotisivu ja sähköpostiosoite	Suuntanumero, Paikalliset numerot ja Maksuttomat numerot
U.K. [Yhdistynyt kuningaskunta] (Bracknell) Ulkkomaantunnus: 00 Maatunnus: 44 Suuntanumero: 1344	Verkkosivu: support.euro.dell.com Sähköposti: dell_direct_support@dell.com Asiakaspalvelun verkkosivu: support.euro.dell.com/uk/en/ECare/form/home.asp	
	Myynti	
	Kotiyritysten ja pienten yritysten myynti	0870 907 4000
	Yritysten/julkisen sektorin myynti	01344 860 456
	Asiakaspalvelu	
	Kotiyritysten ja pienten yritysten asiakaspalvelu	0870 906 0010
	Yritysten asiakaspalvelu	01344 373 185
	Suurten yritysten (500-5000 työntekijää)	0870 906 0010
	Kansainvälisten tilien asiakaspalvelu	01344 373 186
	Keskushallinnon asiakaspalvelu	01344 373 193
	Paikallishallinnon ja opetusalan asiakaspalvelu	01344 373 199
	Terveysalan asiakaspalvelu	01344 373 194
	Tekninen tuki	
	Vain XPS -tietokoneille tarkoitettu tekninen tuki	0870 366 4180
	Tekninen tuki (yritys/etuoikeutetut tilit/PAD [1000+ työntekijää])	0870 908 0500
	Tekninen tuki kaikille muille tuotteille	0870 353 0800
	Yleistä	
	Kotiyritysten ja pienten yritysten faksi	0870 907 4006

Maa (Kaupunki) Ulkkomaantunnus Maatunnus Suuntanumero	Osasto tai palveluala Kotisivu ja sähköpostiosoite	Suuntanumero, Paikalliset numerot ja Maksuttomat numerot
Uruguay	Verkkosivu: www.dell.com/uy Sähköposti: la-techsupport@dell.com Tekninen tuki	maksuton: 413-598- 2522

Maa (Kaupunki) Ulkomaantunnus Maatunnus Suuntanumero	Osasto tai palveluala Kotisivu ja sähköpostiosoite	Suuntanumero, Paikalliset numerot ja Maksuttomat numerot
USA (Austin, Texas) Ulkomaantunnus: 011 Maatunnus: 1	Automaattinen tilauksen status - palvelu	maksuton: 1-800-433-9014
	AutoTech (kannettavat ja pöytäkoneet)	maksuton: 1-800-247-9362
	Laitteisto- ja takuutuki (Dell-televisiot, tulostimet ja projektorit) suhdeasiakkaille	maksuton: 1-877-459-7298
	Amerikan kulluttaja XPS-tuki	maksuton: 1-800-232-8544
	Asiakastuki (yksityiset ja kotiyrietykset) muille Dell-tuotteille	maksuton: 1-800-624-9896
	Asiakastuki	maksuton: 1-800-624-9897
	Työntekijöiden osto-ohjelman (ÉPP) asiakkaat	maksuton: 1-800-695-8133
	Talouspalvelujen verkkosivu: www.dellfinancialservices.com	
	Talouspalvelut (leasing/laina)	maksuton: 1-877-577-3355
	Talouspalvelut (Dell Preferred Accounts [DPA])	maksuton: 1-800-283-2210
	Liiketoiminta	
	Asiakaspalvelu ja -tuki	maksuton: 1-800-456-3355
	Työntekijöiden osto-ohjelman (ÉPP) asiakkaat	maksuton: 1-800-695-8133
Tulostin, projektori, PDA ja MP3-soitin tuki.	maksuton: 1-877-459-7298	
Julkinen (hallinto, koulutus ja terveydenhoito)		

Maa (Kaupunki) Ulkkomaantunnus Maatunnus Suuntanumero	Osasto tai palveluala Kotisivu ja sähköpostiosoite	Suuntanumero, Paikalliset numerot ja Maksuttomat numerot
	Asiakaspalvelu ja -tuki	maksuton: 1-800-456-3355
	Työntekijöiden osto-ohjelman (EPP) asiakkaat	maksuton: 1-800-695-8133
	Dell-myynti	maksuton: 1-800-289-3355 tai maksuton: 1-800-879-3355
	Dellin outlet-myymäla (Dellin kunnostetut tietokoneet)	maksuton: 1-888-798-7561
	Ohjelmisto- ja lisälaitemyynti	maksuton: 1-800-671-3355
	Varaosamyynti	maksuton: 1-800-357-3355
	Pidennetyt käyttö myynti ja takuumyynti	maksuton: 1-800-247-4618
	Faksi	maksuton: 1-800-727-8320
	Dellin palvelut kuuroille ja kuulo- ja puhevammaisille	maksuton: 1-877-DELLTTY (1-877-335-5889)
U.S. Virgin Islands [Yhdysvaltain Neitsytsaaret]	Sähköposti: la-techsupport@dell.com Tekninen tuki	maksuton: 1-877-702-4360
Venezuela	Verkkosivu: www.dell.com/ve Sähköposti: la-techsupport@dell.com Tekninen tuki	maksuton: 0800-100-2513

Liite: Tietoja säännöksistä

FCC-säännökset (vain USA)

Federal Communications Commission (FCC) on luokitellut suurimman osan Dell-tietokonejärjestelmistä Class B -luokituksen digitaalilaitteiksi. Voit selvittää mikä luokittelu koskee tietokonejärjestelmäsi tutkimalla kaikki FCC-rekisteröintimerkinnot, jotka sijaitsevat tietokoneesi pohja-, sivu- tai takapaneelissa, korttipaikoissa ja kortteissa itsessään. Jos missä tahansa niistä on Class A -luokitus, koko järjestelmäsi pidetään luokan A digitaalisena laitteena. Jos *kaikki* merkinnot ovat FCC Class B -luokiteltuja ja merkitty FCC ID -numerolla tai FCC-logolla, (**FCC**), koko järjestelmäsi pidetään luokan B digitaalisena laitteena.

Kun olet määrittänyt järjestelmäsi FCC-luokituksen, lue siihen kuuluvat FCC-säännökset. Huomaa, että FCC-säännösten mukaan muutokset tai muokkaukset, joita Dell ei ole nimenomaisesti hyväksynyt, saattavat mitätöidä valtuutesi käyttää tätä laitteistoa.

Tämä laite noudattaa FCC-säännösten osaa 15. Käyttö edellyttää seuraavaa kahta ehtoa:

- Tämä laite ei saa aiheuttaa haitallista häiriötä.
- Tämän laitteen täytyy hyväksyä kaikki vastaanotettu häiriö, mukaan lukien häiriö, joka voi aiheuttaa ei-toivottua toimintaa.

Class A

Tämä laite on testattu, ja sen on todettu täyttävän FCC-säännösten osan 15 asettamat rajoitukset digitaaliselle laitteelle Class A -luokituksen mukaan. Nämä rajat on suunniteltu tarjoamaan kohtuullinen suoja haitallista häiriötä vastaan, kun laitteistoa käytetään kaupallisessa ympäristössä. Tämä laite tuottaa, käyttää ja voi säteillä radiotaajuusenergiaa, ja jos laitetta ei asenneta ja käytetä valmistajan ohjekirjan mukaisesti, se voi aiheuttaa haitallisia häiriöitä radioviestintään. Tämän laitteiston käyttö asutusalueella aiheuttaa todennäköisesti haitallista häiriötä, missä tapauksessa käyttäjä joutuu korjaamaan häiriön omalla kustannuksellaan.

Class B

Tämä laite on testattu, ja sen on todettu täyttävän FCC-säännösten osan 15 asettamat rajoitukset digitaaliselle laitteelle Class B -luokituksen mukaan. Nämä rajat on suunniteltu tarjoamaan kohtuullinen suoja haitallista häiriötä vastaan kotitalouskäytössä. Tämä laite tuottaa, käyttää ja voi säteillä radiotaajuusenergiaa, ja jos laitetta ei asenneta ja käytetä valmistajan ohjekirjan mukaisesti, se voi aiheuttaa häiriöitä radioviestintään. Ei kuitenkaan ole takuuta siitä, että häiriöitä ei esiinny jossakin tietyissä asennuksissa. Jos tämä laite aiheuttaa radio- tai tv-vastaanotolle haitallisia häiriöitä, jotka voidaan määrittää kytkemällä laite päälle ja pois päältä, käyttäjää kehoitetaan korjaamaan häiriöt jollakin seuraavista tavoista:

- Muuttamalla vastaanottimen asentoa tai paikkaa.
- Siirtämällä vastaanotin ja laitteisto kauemmaksi toisistaan.
- Liittämällä laitteisto ja vastaanotin eri virtapiireihin.
- Pyyttämällä apua jälleenmyyjältä tai asiantuntevalta radio- ja tv-asentajalta.

FCC-tunnistetiedot

Seuraavat tiedot on kerrottu laitteesta tai laitteista, jotka on käsitelty tässä asiakirjassa FCC-säännösten mukaisesti:

- Tuotenimi: DLP®-projektor
- Mallinumero: 1800MP/DELL
- Yhtiön nimi:
Dell Inc.
One Dell Way
Round Rock, Texas 78682 USA
512-338-4400

NOM-tiedot (vain Meksiko)

Seuraavat tiedot on kerrottu laitteesta tai laitteista, jotka on käsitelty tässä asiakirjassa Meksikon virallisen standardin (NOM) vaatimusten mukaisuudesta:

Maastaviejä:	Dell Inc. One Dell Way Round Rock, TX 78682
Maahantuoja:	Dell Computer de México, S.A. de C.V. Paseo de la Reforma 2620 - 11° Piso Col. Lomas Altas 11950 México, D.F.
Postiosoite:	Dell Computer de México, S.A. de C.V. al Cuidado de Kuehne & Nagel de México S. de R.L. Avenida Soles No. 55 Col. Peñon de los Baños 15520 México, D.F.

Malli	Käyttöjännite	Frequency (Taajuus)	Nykyinen kulutus
1800MP	AC 100-240 V	50 - 60 Hz	3,0 A

Sanasto

ANSI-lumenit—Mittayksikkö valon kirkkauden laskemiseen. Se lasketaan jakamalla neliometri yhdeksään yhtäsuureen neliöön, joiden keskipisteestä otetaan lux-arvo (tai kirkkaus), ja laskemalla näiden yhdeksän pisteen arvojen keskiarvo.

Aspect Ratio [Kuvasuhte]—Yleisin kuvasuhte on 4:3. Varhaiset televisiot ja tietokonenäytöt käyttävät kuvasuhdetta 4:3, joka tarkoittaa että kuvan leveys on 4/3 kertaa sen korkeus.

Brightness [Kirkkaus]—Näytöstä, projektionäytöstä tai projektiolaitteesta säteilevän valon määrä. Projektorin kirkkaus mitataan ANSI-lumeneina.

Color Temperature [Väriämpötila]—Värin esiintyminen valkoisessa valossa. Matala väriämpötila ilmoittaa lämpimämpää (enempi keltaista/punaista) kun taas korkea väriämpötila ilmoittaa kylmempää (sinisempää) valoa. Väriämpötilan mittayksikkönä käytetään yksikköä Kelvin (K).

Component Video [Komponenttideo]—Keino jota käytetään videon siirrossa, ja jonka muoto koostuu valoisuudesta sekä kahdesta erillisestä värisignaalista, jotka ovat Y'Pb'Pr' analogiselle sekä Y'Cb'Cr' digitaaliselle komponentille. Komponenttideo on saatavilla DVD-soittimissa.

Composite Video [Komposiittideo]—Videosignaali, joka yhdistää luma (kirkkaus), kroma (väri), pursti (väriviite), ja sync (vaaka- ja pystysynkronointisignaalit) signaalin aaltomuotoon, jota kuljettaa yksittäinen johdinpari. Formaateja on kolmenlaisia, nimittäin, NTSC, PAL ja SECAM.

Compression [Pakkaus]—Toiminto, joka poistaa erotuskykyriivejä kuvasta, jotta se sopisi näyttöalueelle.

Compressed SVGA [Pakattu SVGA]—Jos esitettävässä kuvassa on korkeampi resoluutio kuin projektorin resoluutio, kuva sovitetaan projektorin resoluutioon. Digitaalisen kuvan pakkauksen luonteesta johtuen osa kuvan sisällöstä häviävää.

Contrast Ratio [Kontrastisuhte]—Valoisten ja pimeiden arvojen vaihteluala, tai niiden maksimi- ja minimiarvojen välinen suhte. Projektioalalla käytetään näitä kahta tapaa suhteen mittaamiseen:

- 1 *Full On/Off (kokonaan päällä/pois)* — mittaa suhteen valonlähteen ollessa täysin valkoinen kuva (full on/kokonaan päällä) ja valonlähteen ollessa kokonaan musta kuva (full off/kokonaan pois).
- 2 *ANSI* — mittaa kuviota, jossa on 16 vuorottelevaa mustaa ja valkoista nelikulmiota. Keskimääräinen valomäärä valkoisista nelikulmioista jaetaan keskimääräisellä valomäärällä mustista nelikulmioista, ja tuloksena saadaan *ANSI*-kontrastisuhte.

Full On/Off-kontrasti on aina suurempi luku kuin *ANSI*-kontrasti samalla projektorilla.

dB—desibeli—Yksikkö, jota käytetään ilmoittamaan suhteellinen ero voimassa tai intensiteetissä, yleensä kahden akustisen tai sähköisen signaalin välillä, joka on kymmenen kertaa kyseisten kahden tason suhteen logaritmi.

Diagonal Screen [Ruudun halkaisija]—Tapa, jolla mitataan ruudun tai projektoidun kuvan koko. Siinä mitataan yhdestä nurkasta vastakkaiseen nurkkaan. 3 metriä korkean ja 4 metriä leveän ruudun halkaisija on 5 metriä. Tämä ohjekirja olettaa, että halkaisijamitta on tavanomainen tietokoneissa käytetty 4:3-suhde, kuten edellisessä esimerkissä.

DLP®—Digital Light Processing™ (digitaalinen valonkäsittely)—Texas Instrumentsin kehittämä heijastava näyttötekniikka, joka käyttää pieniä, ohjattavia peilejä. Valo menee värisuodattimen läpi ja siitä DLP-peileihin, jotka järjestävät RGB-värit kuvaksi, joka heijastetaan ruudulle. Tunnetaan myös nimellä DMD.

DMD—Digital Micro- Mirror Device (digitaalinen mikropeililaite)— Jokainen DMD koostuu tuhansista kääntyvistä, mikroskooppisista alumiiniseospeleistä, jotka on liitetty yhteen paneeliin.

Focal Length [Polttoväli]—Etäisyys linssin pinnalta sen polttopisteeseen.

Frequency [Taajuus]—Sähköisten signaalien toistonopeus (värähdyksiä sekunnissa). Mitataan hertseissä (Hz).

Hz—Muuttuvan signaalin taajuus. Katso Frequency [Taajuus].

Keystone Correction [Trapetsikorjaus]—Keino, jolla korjataan kuvan vääristymää (yleensä leveää ylälaitaa ja kapeaa alalaitaa), joka aiheutuu projektoituun kuvaan projektorin ja kankaan välisestä vääristä kulmasta.

Maksimietäisyys—Etäisyys ruudusta, jolta projektori voi vielä heijastaa käyttökelpoisen kuvan (riittävän kirkkaan) täysin pimennetyssä huoneessa.

Maksimikuvakoko—Suurin kuva, jonka projektori voi heijastaa pimennetyssä huoneessa. Tätä rajoittaa yleensä optiikan polttoväli.

Minimietäisyys—Lähin sijainti, josta projektori voi tarkentaa kuvan ruudulle.

NTSC—National Television Standards Committee. Pohjois-Amerikassa käytettävä videon lähetyksimuoto, jossa video koostuu 30 kuvasta sekunnissa, jotka on jaettu 525 riviin.

PAL—Phase Alternating Line. Euroopassa käytettävä videon lähetyksimuoto, jossa video koostuu 25 kuvasta sekunnissa, jotka on jaettu 625 riviin.

Reverse Image [Käänteinen kuva]—Toiminto, jolla kuva peilataan vaakasuunnassa. Kun sitä käytetään normaalin etuprojektion kanssa, tekstit ja kuva ovat väärin päin. Käänteistä kuvaa käytetään takaprojektiossa.

RGB—Red, Green, Blue (punainen, vihreä, sininen) — Käytetään yleensä kuvaamaan näyttöä, joka vaatii erilliset signaalit kaikille kolmelle värille.

S-Video—Videostandardi, joka käyttää 4 pinnin mini-DIN-liitäntää lähettämään videotietoa kahta signaalijohtoa pitkin, joita kutsutaan luminanssiksi (kirkkaus, Y) ja krominanssiksi (väri, C). S-Videoon viitataan myös nimellä Y/C.

SECAM—Ranskalainen sekä kansainvälinen videon lähetyksenmuoto, hyvin PAL-videon tyyppinen, mutta käyttäen erityyppistä värien lähetystä.

SVGA—Super Video Graphics Array—800 x 600 pikseliä.

SXGA—Super Extended Graphics Array,—1280 x 1024 pikseliä.

UXGA—Ultra Extended Graphics Array—1600 x 1200 pikseliä.

VGA—Video Graphics Array—640 x 480 pikseliä.

XGA—Extended Video Graphics Array—1024 x 768 pikseliä.

Zoom Lens (Zoom-linssi)—Linssi, jossa on muuttuva polttoväli, joka mahdollistaa käyttäjän liikuttavan kuvaa eteen tai taaksepäin tehden kuvasta suuremman tai pienemmän.

Zoom Lens Ratio (Zoom-linssin suhde)—Suhde suurimman ja pienimmän kuvan välillä, jotka linssi voi projektoida tietyltä etäisyydeltä. Esimerkiksi zoom-linssin suhde 1,4:1 tarkoittaa, että 10 jalan kuva ilman zoomia olisi 14 jalan kuva täydellä zoomilla.

Sisällysluettelo

D

- Delliin
- Yhteydenotto 43

K

- Kaukosäädin 19
- Kuvaruutunäyttö 21
 - ASETUS 22
 - Auto-Adjust (Automaattinen säätö) 22
 - DISPLAY (NÄYTTÖ, PC-tilassa) 24
 - DISPLAY (NÄYTTÖ, videotilassa) 25
 - LÄHTEEN VALINTA 21
 - LAMP (Lamppu) 26
 - LANGUAGE (KIELI) 27
 - OMINAISUUDET 28
 - PÄÄVALIKKO 21
 - PICTURE (KUVA, PC-tilassa) 23
 - PICTURE (KUVA, videotilassa) 23
- Kytkeminen tietokoneeseen RS232-kaapelilla 12

L

- Lampun vaihtaminen 36

Liitäntäportit

- Audiolähtöliitäntä 7
- Audiotuloliitäntä 7
- Kensington-lukon paikka 7
- RS232-liitäntä 7
- S-videoliitäntä 7
- USB-etäliitäntä 7
- VGA-A lähtöliitin 7
- VGA-B tuloliitin 7
- Videotuloliitäntä 7

O

- Ohjauspaneeli 17

P

- Pääyksikkö 6
 - Kaukosäätimen vastaanotin 6
 - Linssi 6
 - Nostopainike 6
 - Tarkennusrengas 6
 - Virtaliitäntä 6
 - Zoomauspainike 6
- Projektion kuvakoon asettaminen 16
- Projektoidun kuvan asettaminen 14
 - Projektorin korkeuden laskeminen 14

- Kallistuksen säätöpyörä 14
- Nostojalka 14
- Nostopainike 14
- Projektorin korkeuden nostaminen 14
- Projektorin kytkeminen
 - D-sub:n ja YPbPr:n välinen kaapeli 11
 - Komposiittivideokaapeli 10
 - Kytkeminen komponenttikaapelilla 11
 - Kytkeminen komposiittikaapelilla 10
 - Kytkeminen S-videokaapelilla 9
 - Kytkeminen tietokoneeseen 8
 - RS232-kaapeli 12
 - S-videokaapeli 9
 - USB-kaapeli 8
 - VGA-kaapeli 8
 - Virtajohto 8, 9, 10, 11, 12
- Projektorin zoomin ja tarkennuksen asettaminen 15
 - Tarkennusrenkas 15
 - Zoomauspainike 15

T

- Tekniset tiedot
 - Audio 40
 - Brightness (Kirkkaus) 39
 - I/O-liitännät 40
 - Käyttöympäristö 40
 - Kontrastisuhde 39
 - Lamppu 39
 - Melutaso 40

- Mitat 40
- Näytettävä väri 39
- Paino 40
- Pikseleiden määrä 39
- Projektioetäisyys 39
- Projektiolinssi 39
- Projektoriruutukoko 39
- Pystytaajuus 39
- RS232-protokolla 41
- Säädökset 40
- Vaakataajuus 39
- Valoventtiili 39
- Väripyörän nopeus 39
- Videoyhteensopivuus 39
- Virrankulutus 39
- Virranotto 39
- Yhdenmukaisuus 39
- Yhteensopivuustilat 42

Tuki

- Yhteydenotto Delliin 43

V

- Vianmääritys 31
 - Yhteydenotto Delliin 31
- Virran kytkeminen päälle / pois päältä
 - Projektorin kytkeminen päälle 13
 - Projektorin kytkeminen pois päältä 13

Y

- Yhteydenotto Delliin 5, 18, 36

Dell™ 1800MP Projektor

Eiers manual

Notiser, merknader og advarsler



MERK: Ordet MERK indikerer viktig informasjon som hjelper deg med å bruke projektoren bedre.



MERKNAD: MERKNAD indikerer enten en potensiell skade på maskinvare eller tap av data, og forteller hvordan du kan unngå dette.



ADVARSEL: ADVARSEL indikerer en potensiell fare for skade på eiendom, personskade eller dødsfall.

Informasjonen i dette dokumentet kan endres uten varsel.

© 2006 Dell Inc. Alle rettigheter reservert

Gjengivelse på noen som helst måte er strengt forbudt uten skriftlig tillatelse fra Dell Inc.

Varemerker brukt i denne teksten: *Dell*, *DELL*-logoen, *Dimension*, *OptiPlex*, *Dell Precision*, *Latitude*, *Inspiron*, *DellNet*, *PowerApp*, *PowerEdge*, *PowerConnect* og *PowerVault* er varemerker for Dell Inc.; *DLP*[®] og *DLP*-logoen er registrerte varemerker for Texas Instruments; *Microsoft* og *Windows* er registrerte varemerker for Microsoft Corporation; *Macintosh* er et registrert varemerke for Apple Computer, Inc.

Andre varemerker og varenavn kan ha blitt brukt i dette dokumentet for referanse til enheter som gjør krav på merkene eller navnene eller deres produkter. Dell Inc. fraskriver seg enhver eiendomsrett til andre varemerker eller varenavn enn sine egne.

Begrensninger og ansvarsfraskrivelse

Informasjonen i dette dokumentet, inklusivt alle instruksjoner, advarsler og lovbestemte godkjennelser og sertifiseringer, er basert på utsagn gitt til Dell av produsenten og er ikke uavhengig testet eller bekreftet av Dell. Dell fraskriver seg ethvert ansvar i forbindelse med eventuelle feil og mangler i slik informasjon.

Alle utsagn eller krav som gjelder funksjoner, kapasiteter, hastigheter eller kvalifikasjoner for enheten som er omtalt i dette dokumentet, er fremsatt av produsenten, og ikke av Dell. Dell fraskriver seg spesielt enhver kjennskap til nøyaktigheten, fullstendigheten og substansen i alle slike utsagn.

Modell 1800MP

September 2006 Rev. A00

Innhold

1	Din Dell-projektor	5
	Om din projektor	6
2	Tilkobling av din projektor	7
	Koble til en datamaskin	8
	Koble til en DVD-spiller	9
	Koble til en DVD-spiller med en S-videokabel	9
	Koble til en DVD-spiller med en kompositt-kabel	10
	Koble til en DVD-spiller med en komponentkabel	11
	Profesjonelle installasjonsmuligheter:	12
3	Bruk av din projektor	13
	Slå projektoren på	13
	Slå projektoren av	13
	Justere det projiserte bildet	14
	Justere projektorhøyden	14
	Senking av projektoren	14
	Justering av projektorens zoom og fokus	15
	Justering av projektorens bildestørrelse	16
	Bruk av kontrollpanelet	17

Bruk av Fjernkontrollen	19
Bruk av skjermvisningen	21
Main Menu (Hovedmeny)	21
Input Select (Velg inngangssignal)	21
Auto-Adjust (Automatisk justering)	22
Set Up (Oppsett)	22
PICTURE (i PC-modus)	23
PICTURE (i Video-modus)	23
DISPLAY (Visning) (i PC-modus)	24
DISPLAY (Visning) (i videomodus)	25
LAMP (LAMPE)	26
Language (SPRÅK)	27
Preferences (Preferanser)	28
4 Feilsøking for din projektor	31
Utskifting av lampen	36
5 Spesifikasjoner	39
6 Kontakt Dell	43
7 Tillegg: Lovbestemt merking	69
FCC-merking (gjelder kun for USA)	69
NOM-informasjon (gjelder kun Mexico)	70
8 Ordliste	71

Din Dell-projektor

Din projektor leveres med de enhetene som vises nedenfor. Forsikre deg om at du har alle delene, og kontakt Dell dersom noe mangler.

Pakkens innhold

1.8m strømledning (3m i Amerika)

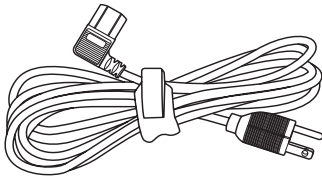

1.8m VGA-kabel (VGA til VGA)

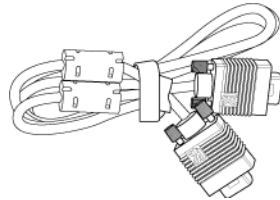

Batterier (2)

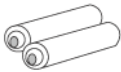

Fjernkontroll



Dokumentasjon



Bæreeske



Om din projektor

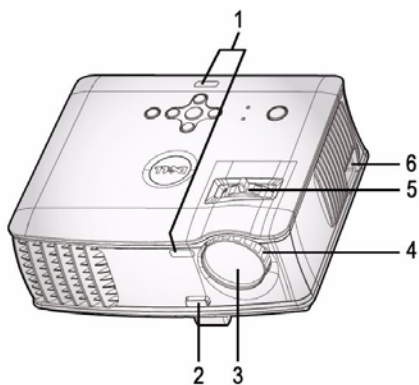

1	Mottaker for fjernkontroll
2	Heiseknapp
3	Linse
4	Fokusing
5	Zoomkontroll
6	Strømledningskontakt

2

Tilkobling av din projektor

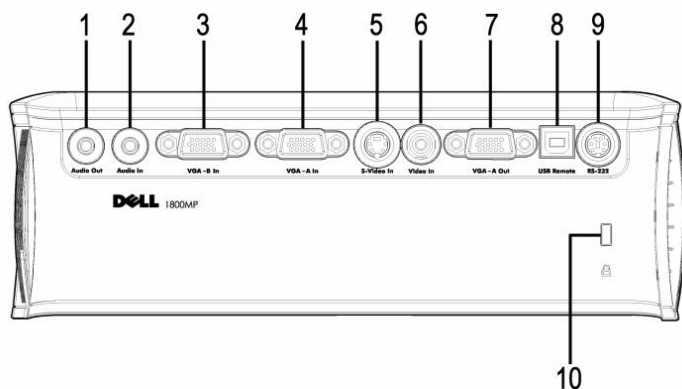

1	Lydutgang
2	Lydinngang
3	VGA-B inngang
4	VGA-A inngang
5	S-videokontakt
6	Video-inngang
7	VGA-A utgang
8	USB-fjernkontroll
9	RS232-kontakt
10	Kensington låsehull



Monitor loop-through, kun fra VGA-A inngang til VGA-A utgang.

Koble til en datamaskin

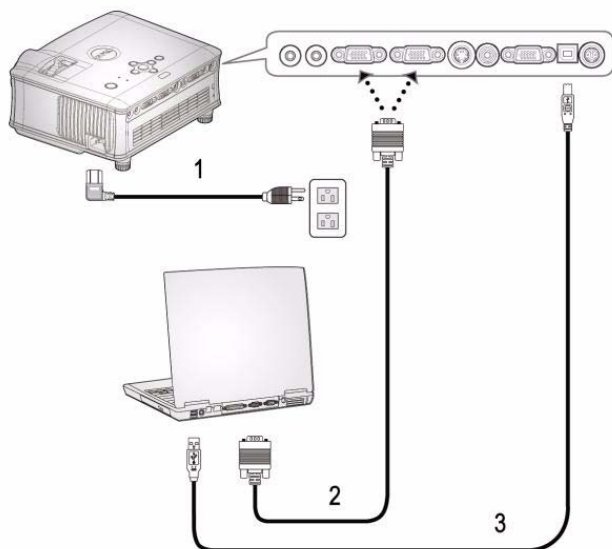

1	Strømledning
2	VGA til VGA-kabel
3	USB-kabel

 USB-kabelen medfølger ikke fra Dell.

Koble til en DVD-spiller

Koble til en DVD-spiller med en S-videokabel

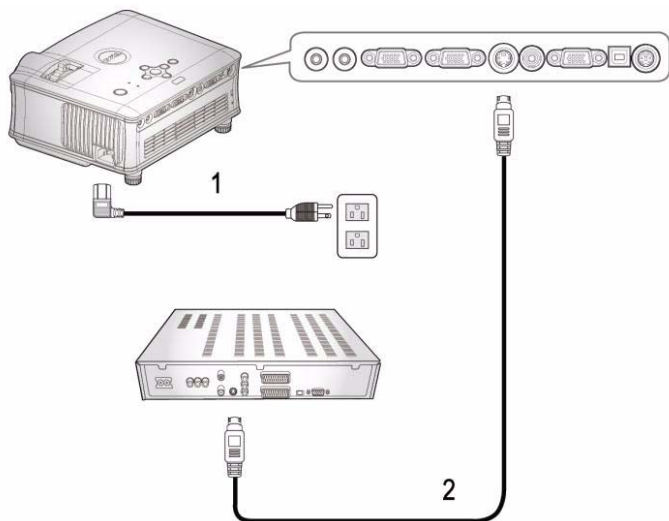

1	Strømledning
2	S-videokabel



USB-kabelen medfølger ikke fra Dell.

Du kan kjøpe S-video forlengelseskabelen (50 fot / 100 fot) fra websiden til Dell.

Koble til en DVD-spiller med en kompositt-kabel

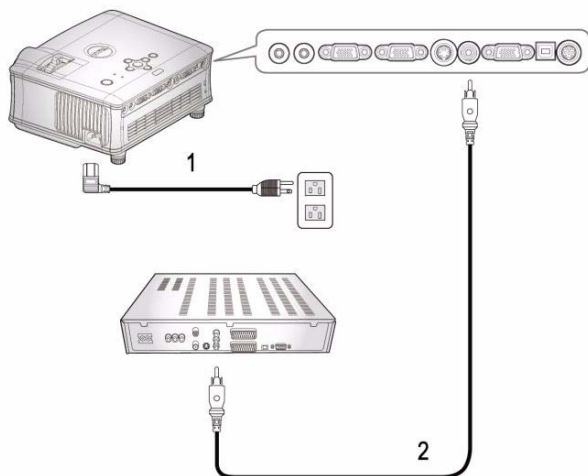

1	Strømledning
2	Kompositt videokabel



Kompositt-kabelen medfølger ikke fra Dell.
Du kan kjøpe kompositt video-forlengelseskabelen (50 fot / 100 fot) fra websiden til Dell.

Koble til en DVD-spiller med en komponentkabel

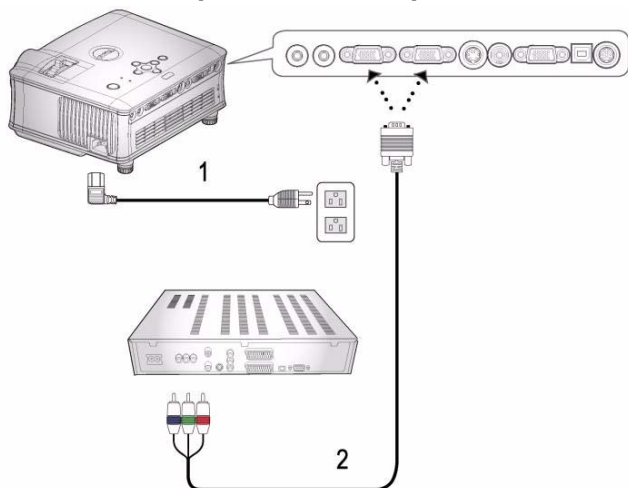

1	Strømledning
2	VGA til YPbPr-kabel



VGA til YPbPr-kabelen medfølger ikke fra Dell.

Du kan kjøpe VGA-til-YPbPr forlengelseskabelen (50 fot / 100 fot) fra websiden til Dell.

Profesjonelle installasjonsmuligheter:

Koble til en datamaskin med en RS232-kabel

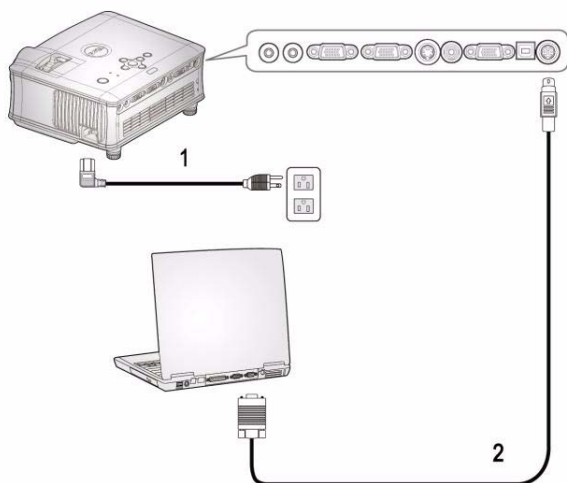

1	Strømledning
2	RS232-kabel

 RS232-kabelen medfølger ikke fra Dell.

Bruk av din projektor

Slå projektoren på

 **MERK:** Slå på projektoren før du slår på kilden. Lyset i på/av-knappen blinker blått til du trykker på knappen.

- 1 Ta av objektivdekslet.
- 2 Koble til strømledningen og aktuelle signalkabler. For informasjon om å koble til projektoren, se "Tilkobling av din projektor" på side 7.
- 3 Trykk inn strømknappen (se "Bruk av kontrollpanelet" på side 17" for å finne strømknappen). Dell-logoen vises i 30 sekunder.
- 4 Slå på kilden (datamaskin, DVD-spiller osv.) Projektoren vil automatisk oppdage din kilde.

Hvis meldingen "Searching for signal..." (leter etter signal) vises på skjermen, sjekker du at de aktuelle kablene er koblet til korrekt.

Hvis du har flere kilder koblet til projektoren på samme tid, trykk på **Kilde** knappen på fjernkontrollen eller kontrollpanelet for å velge ønsket kilde.

Slå projektoren av

 **MERKNAD:** Strømledningen skal ikke være tas ut før viften stanser eller strømknappen begynner å blinke som forklart i den følgende prosedyren.

- 1 Trykk på/av-knappen.
- 2 Trykk på/av-knappen igjen. Kjøleviftene fortsetter å kjøre i 60 sekunder.
- 3 Frakoble strømledningen fra stikkkontakten og projektoren.

 **MERK:** Hvis du trykker på/av-knappen mens projektoren går, vises meldingen "Power Off the Lamp?" (Slå av lampen?) på skjermen. Trykk på en hvilken som helst knapp på kontrollpanelet for å fjerne meldingen, eller overse den; meldingen forsvinner etter 3 sekunder.

Justere det projiserte bildet

JUSTERE PROJEKTORHØYDEN

- 1 Trykk på heiseknappen.
- 2 Hev projektoren til ønsket visningsvinkel, og slipp knappen for å låse heisefoten i stilling.
- 3 Bruk justeringsrattene til å finjustere visningsvinkelen.

SENKING AV PROJEKTOREN

- 1 Trykk på heiseknappen.
- 2 Senk projektoren, og slipp knappen for å låse heisefoten i stilling.

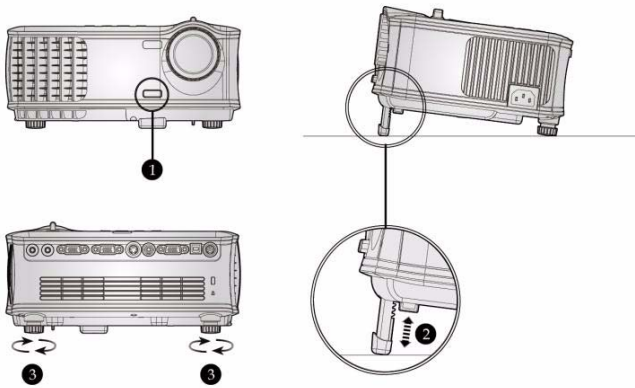

1	Heiseknapp
2	Heisefot
3	Vippejusteringshjul

Justering av projektorens zoom og fokus

⚠ ADVARSEL: For å unngå skade på projektoren må du sørge for at zoomobjektivet og heisefoten står i innerste stilling før du flytter projektoren eller legger den i bærevesken.

- 1 Drei zoomtappen for å zoome inn og ut.
- 2 Drei fokuseringsringen til bildet er skarpt. Projektoren kan fokusere på avstander fra 1,5m til 12,0 (4,9 fot til 39,4 fot).

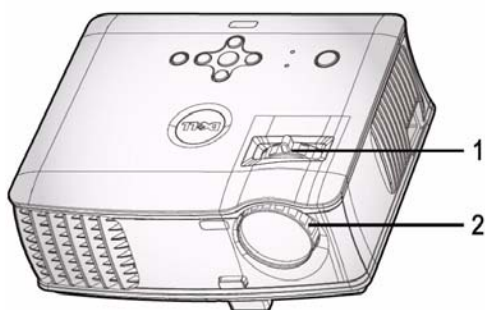

1	Zoomkontroll
2	Fokusering

Justering av projektorens bildestørrelse

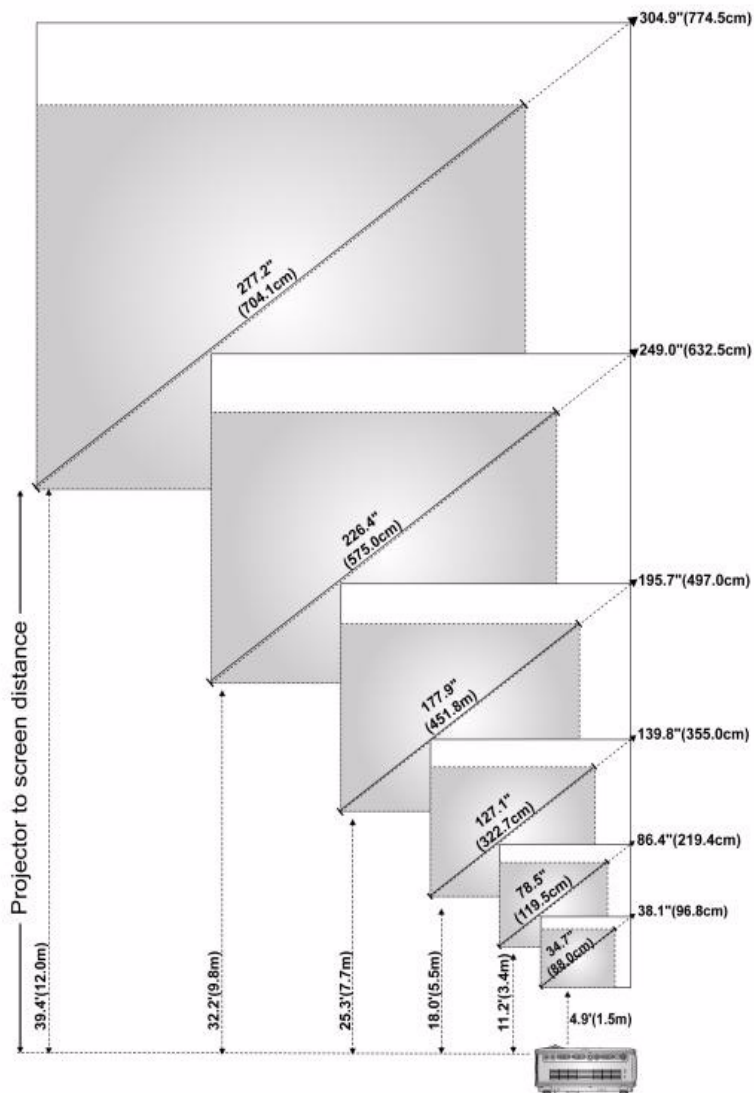

Lerret (diagonalt)	Maks	96,8cm (38,1")	219,4cm (86,4")	355cm (139,8")	497cm (195,7")	632,5cm (249")	774,5cm (304,9")
	Min	88cm (34,7")	199,5cm (78,5")	322,7cm (127,1")	451,8cm (177,9")	575cm (226,4")	704,1cm (277,2")
Lerrestørrelse	Maks (BxH)	30,5"X22,9"	69,1"X51,8"	111,8"X83,9"	156,5"X117,4"	199,2"X149,4"	243,9"X183,0"
		(77,5cm X 58,1cm)	(175,6cm X 131,7cm)	(284,0cm X 213,0cm)	(397,6cm X 298,2cm)	(506,0cm X 379,5cm)	(619,6cm X 464,7cm)
	Min (BxH)	27,7" X 20,8"	62,8" X 47,1"	101,6" X 76,2"	142,3" X 106,7"	181,1" X 135,8"	221,8" X 166,3"
		(70,4cm X 52,8cm)	(159,6cm X 119,7cm)	(258,2cm X 193,6cm)	(361,4cm X 271,1cm)	(460,0cm X 345,0cm)	(563,3cm X 422,5cm)
Avstand	1,5m (4,9')	3,4m (11,2')	5,5m (18,0')	7,7m (25,3')	9,8m (32,2')	12,0 m (39,4')	
* Denne grafen er kun en referanse for brukeren.							

Bruk av kontrollpanelet

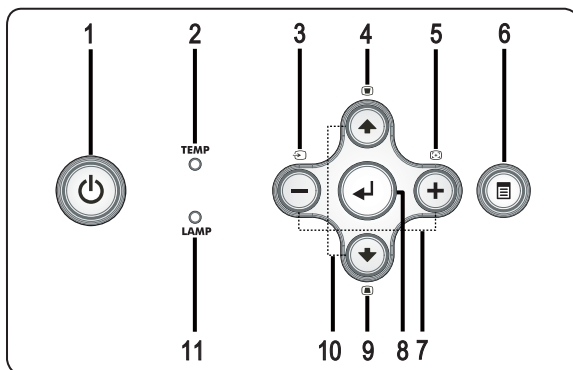

1 Strøm



Slå projektoren på og av. Se "Slå projektoren på" på side 13 og "Slå projektoren av" på side 13 for mer informasjon.

2	TEMP-varsellampe	<ul style="list-style-type: none"> • Et sterkt oransje TEMP-lys indikerer at projektoren er for varm. Visningen slår seg av automatisk. Slå på visningen igjen når projektoren har kjølt seg ned. Hvis problemet vedvarer, kontakt Dell. • Hvis TEMP-lampen blinker oransje indikerer dette at en vifte i projektoren har sviktet, og projektoren vil automatisk slå seg av. Hvis problemet vedvarer, kontakt Dell.
3	Kilde	Trykk for å veksle mellom Analog RGB, Kompositt, Komponent-i, S-video og Analog YpbPr kilder når flere kilder er koblet til projektoren.
4	Keystone-korrigerings	Trykk for å korrigere for bildeforvrengningen som skyldes at projektoren står skrått. (± 16 grader)
5	Resynk	Trykk for å synkronisere projektoren med kilden. Resynk vil ikke fungere dersom skjermbildet (OSD) vises.
6	Meny	Trykk for å aktivere OSD. Bruk retningstastene og Menu -knappen (meny) til å navigere gjennom OSD.
7	⊖ og ⊕ knapper	Trykk for å endre OSD-innstillingen.
8	Tast inn	Trykk for å bekrefte valget.
9	Keystone-korrigerings	Trykk for å korrigere for bildeforvrengningen som skyldes at projektoren står skrått. (± 16 grader)
10	Opp ⬆ og ⬇ ned	Trykk for å velge OSD-elementer.
11	LAMP-varsellampe	Skift lampen hvis LAMP-lampen lyser fast oransje. Hvis LAMP-lampen blinker oransje, har systemet sviktet, og projektoren vil automatisk slå seg av. Hvis problemet vedvarer, kontakt Dell.

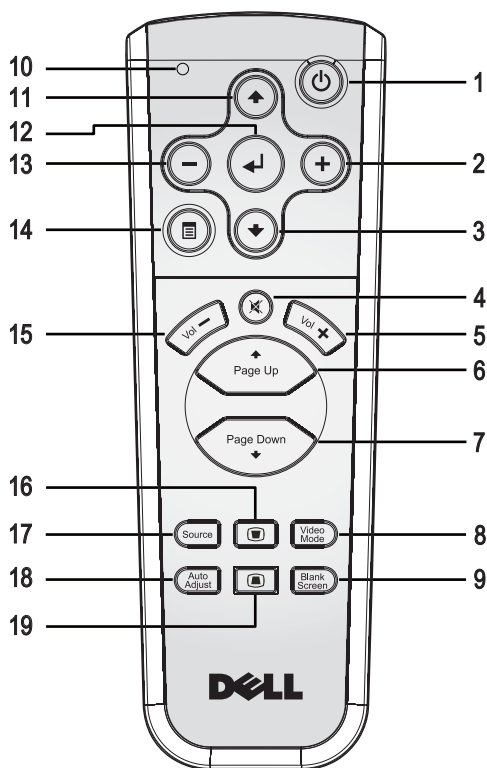
Bruk av Fjernkontrollen



1	Strøm	Slå projektoren på og av. Se "Slå projektoren på" på side 13 og "Slå projektoren av" på side 13 for mer informasjon.
2	+	Trykk for å endre OSD-innstillingen.
3	Ned-knappen	Trykk for å velge OSD-elementer.
4	Demp	Trykk for å dempe eller oppheve demping av projektorhøytalerne.
5	Volum	Trykk for å øke volumet.
6	Side	Trykk for å gå til forrige side.
7	Side	Trykk for å gå til neste side.

8	Videomodus	Dell 1800MP Mikro-projektor har forhåndssette konfigurasjoner som er optimalisert for visning av data (PC-grafikk) eller video (filmer, spill, o.l.) Trykk Videomodus -knappen for å veksle mellom PC-modus , Filmmodus , Spillmodus , sRGB eller Brukermodus (der brukeren kan gjøre innstillinger og lagre foretrukne innstillinger). Trykk Videomodus -knappen en gang for å vise gjeldende visningsmodus. Trykk på Videomodus -knappen igjen for å veksle mellom ulike moduser.
9	Tom skjerm	Trykk for å skjule bildet, og trykk en gang til for å gjenopprette visningen av bildet.
10	LED-lampe	LED-indikator.
11	Opp-knappen 	Trykk for å velge OSD-elementer.
12	Enter-knapp	Trykk for å bekrefte valget.
13		Trykk for å endre OSD-innstillingen.
14	Meny	Trykk for å aktivere OSD.
15	Volum 	Trykk for å senke volumet.
16	Keystone-korrigering	Trykk for å korrigere for bildeforvrengningen som skyldes at projektoren står skrått. (± 16 grader)
17	Kilde	Trykk for å veksle mellom kildene Analog RGB, Digital RGB, Composite, Component-i, S-Video og Analog YPbPr.
18	Automatisk justering	Trykk for å synkronisere projektoren med kilden. Resynk vil ikke fungere dersom skjermbildet (OSD) vises.
19	Keystone-korrigering	Trykk for å korrigere for bildeforvrengningen som skyldes at projektoren står skrått. (± 16 grader)

Bruk av skjermvisningen

Projektoren har et flerspråklig bilde (OSD) som kan vises på lerretet med eller uten en kilde tilkoblet.

Trykk **←** eller **→** i hovedmenyen for å navigere mellom valgene.

Trykk **↑** eller **↓** i undermenyen for å gjøre et valg. Når et element er valgt, endres fargen til mørk grå. Bruk **←** eller **→** på kontrollpanelet eller fjernkontrollen til å endre en innstilling.

Trykk på meny-knappen på kontrollpanelet eller på fjernkontrollen for å gå tilbake til hovedmenyen.

For å gå ut av OSD, gå til Exit-tab og trykk på **Enter** på kontrollpanelet eller fjernkontrollen.

MAIN MENU (HOVEDMENY)

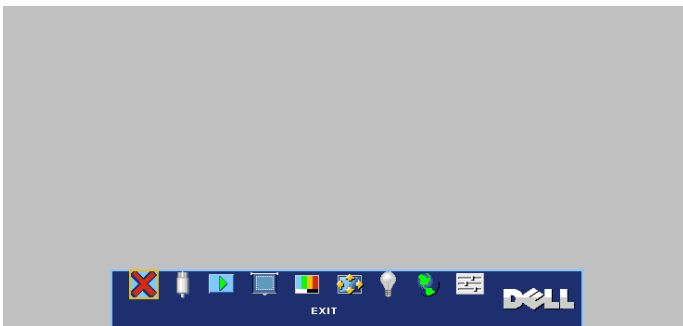

INPUT SELECT (VELG INNGANGSSIGNAL)



AUTO SOURCE (OPPDAGE KILDE AUTOMATISK)

Velg **På** (standard) for å automatisk oppdage tilgjengelige inngangssignaler. Når projektoren er på og du trykker **SOURCE** (kilde), vil den automatisk finne et tilgjengelig inngangssignal. Velg **Off** (av) for å låse nåværende inngangssignal. Når **OFF** (av) er valgt, og du trykker **SOURCE** (kilde), kan du velge hvilket inngangssignal du ønsker å bruke.

VGA—Trykk **ENTER** for å registrere VGA-signal.

S-VIDEO—Trykk **ENTER** for å registrere S-Videosignal.

COMPOSITE VIDEO (KOMPOSITT VIDEO)—Trykk ENTER for å registrere Kompositt videosignal.

AUTO-ADJUST (AUTOMATISK JUSTERING)

Auto Adjustment in Progress...



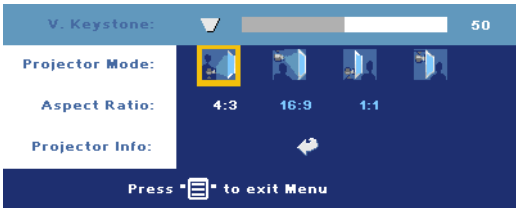

Velg for å vise informasjon "Autojustering pågår..."

SET UP (OPPSETT)



V. KEYSTONE (KORRIGER VERTIKAL FORVRENGNING AV BILDET)—Korriger bildeforvringningen som skyldes at projektoren står skrått.

PROJEKTOR MODE (PROJEKTORMODUS)—Velg hvordan bildet vises:

-  Rettvendt projeksjon - skrivebord (standard).
-  Rettvendt projeksjon - takmontert—Projektoren vender bildet opp ned for takmontert projeksjon.
-  Speilvendt projeksjon - skrivebord — Projektoren vranger bildet så du kan fremvise fra bak en gjennomskinnelig skjerm.
-  Speilvendt projeksjon - takmontert) – Projektoren speilvender og vender bildet opp ned. Du kan projisere bakfra på et gjennomskinnelig lerret med takmontert projektor.

ASPECT RATIO (STØRRELSFORHOLD)—Velg et størrelsesforhold for å justere hvordan bildet vises.

- 1:1 — Inngangskilden vises uten skalering.
Bruk størrelsesforhold 1:1 hvis du bruker en av følgende:
 - VGA kabel og datamaskinen har en oppløsning mindre enn XGA (1024 x 768)
 - Komponentkabel (576p/480i/480p)
 - S-videokabel
 - Komposittkabel
- 16:9 — Inngangskilden skaleres for å passe inn med bredden på skjermen.
- 4:3 — Inngangskilden skaleres for å passe inn på jermen.

Bruk 16:9 eller 4:3 hvis du bruker en av følgende:

- Datamaskin med oppløsning større enn XGA
- Komponentkabel (1080i eller 720p)

PROJECTOR INFO (PROJEKTOR INFORMASJON)—Trykk for å vise projektorens modellnavn, gjeldende oppløsning og projektorens serienummer (PPID#).

PICTURE (I PC-MODUS)



BRIGHTNESS (LYSSTYRKE)—

Bruk \ominus og \oplus til juster skarpheten på bildet.

CONTRAST (KONTRAST)—

Bruk \ominus og \oplus til å regulere graden av forskjell mellom de lyseste og mørkeste delene av bildet. Justering av kontrast endrer mengden av svart og hvitt i bildet.

COLOR TEMP. (FARGETEMPERATUR)—Juster fargetemperatur. Jo høyere temperatur, desto mer blå blir skjermen. Jo lavere temperatur, desto mer rød blir skjermen. User mode (brukermodus) aktiverer verdiene i Color Setting-menyen (fargeinnstilling).

COLOR ADJUST (FARGE JUSTERING)—Manuelt juster rød, grønn og blå farge.

PICTURE (I VIDEO-MODUS)

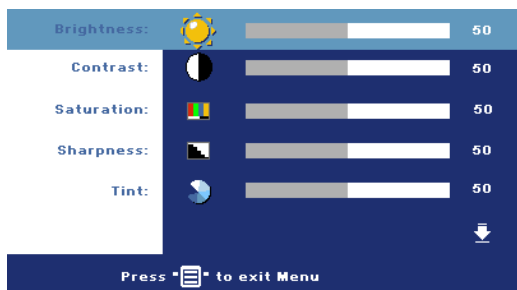

BRIGHTNESS (LYSSTYRKE)—

Bruk \ominus og \oplus til juster skarpheten på bildet.

CONTRAST (KONTRAST)—

Bruk \ominus og \oplus til å regulere graden av forskjell mellom de lyseste og mørkeste delene av bildet. Justering av kontrast endrer mengden av svart og hvitt i bildet.

SATURATION (METNING)—Juster en videokilde fra svart/hvitt til fullmettet farge. Trykk \ominus for å senke mengden farger i bildet og \oplus for å øke mengden farger i bildet.

SHARPNESS (SKARPHETEN)—Trykk \ominus for å redusere skarpheten og \oplus for å øke den.

TINT (TONE)—Trykk \ominus for å øke mengden av grønt i bildet og \oplus for å øke mengden av rødt i bildet.



COLOR TEMP.

(FARGETEMPERATUR)—Juster fargetemperaturen. Jo høyere temperatur, desto mer blå blir skjermen. Jo lavere temperatur, desto mer rød blir skjermen. User mode (brukermodus) aktiverer verdiene i Color Setting-menyen (fargeinnstilling).

COLOR ADJUST (FARGE JUSTERING)—Manuell justering av rødt, grønt og blått.

DISPLAY (VISNING) (I PC-MODUS)



VIDEO MODE (VIDEOMODUS)

Velg en modus for å optimalisere visningen av bildet basert på hvordan projektoren brukes: PC, MOVIE, sRGB (gir mer nøyaktig fargegjengivelse) og GAME, og CUSTOM (angi de innstillingene du foretrekker). Hvis du endrer innstillingene for White Intensity eller Degamma, skifter projektoren automatisk til CUSTOM.

SIGNAL TYPE (SIGNALTYPE)

Manuel velg signal type RGB, YCbCr, YPbPr.

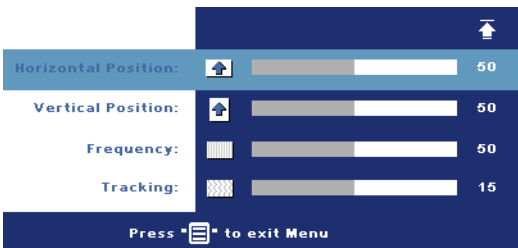

WHITE INTENSITY (HVIT INTENSITETEN)—Settes til 0 for å maksimere fargegjengivelsen og til 10 for å maksimere lysstyrken.

DEGAMMA—Juster mellom 4 og 4 for å endre fargegjengivelsen på lerretet.

HORIZONTAL POSITION (HORISONTAL POSISJON)—Trykk ⊖ for å justere den horisontale plasseringen av bildet mot venstre og ⊕ for å justere den mot høyre.

VERTICAL POSITION (VERTIKAL POSISJON)—Trykk ⊖ for å justere den vertikale plasseringen av bildet nedover og ⊕ for å justere den oppover.

FREQUENCY (FREKVENNS)—Endre klokkefrekvensen for dataene på lerretet slik at den stemmer med frekvensen på grafikkortet i datamaskinen. Hvis du ser en vertikal flimrende strek, bruker du **Frequency**-kontrollen til å gjøre streken så liten som mulig. Dette er en grovjustering.

TRACKING (SPORING)—Synkroniser fasen til bildesignalet med grafikkortet. Hvis du opplever et ustabilt eller flimrende bilde, bruker du **Tracking** til å rette det opp. Dette er en finjustering.

DISPLAY (VISNING) (i videomodus)

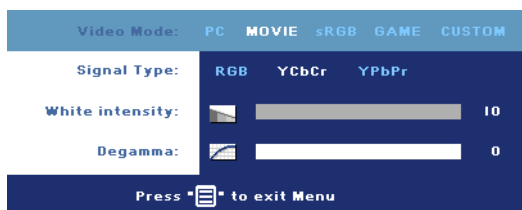

VIDEO MODE (VIDEOMODUS)—

Velg en modus for å optimalisere visningen av bildet basert på hvordan projektoren brukes: **PC**, **MOVIE**, **sRGB** (gir mer nøyaktig fargegjengivelse) og **GAME**, og **CUSTOM**

(angi de innstillingene du foretrekker). Hvis du endrer innstillingene for **White Intensity** eller **Degamma**, skifter projektoren automatisk til **CUSTOM**.

SIGNAL TYPE (SIGNALTYPE)—Manuel velg signal type RGB, YCbCr, YPbPr.

WHITE INTENSITY (HVIT INTENSITETEN)—Settes til 0 for å maksimere fargegjengivelsen og til 10 for å maksimere lysstyrken.

DEGAMMA—Juster mellom 4 og 4 for å endre fargegjengivelsen på lerretet.

LAMP (LAMPE)

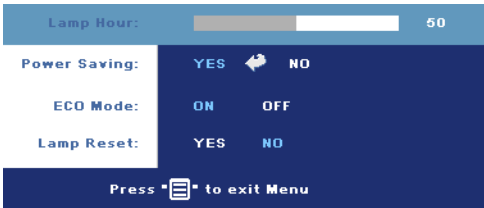

LAMP HOUR (DRIFTSTIMER FOR LAMPEN)—Vis antall driftstimer for lampen siden timetelleren ble nullstilt.

POWER SAVING (STRØMSPARING)—Velg **ON** for å aktivere strømsparing. Tidsforsinkelsen er den tiden du ønsker at projektoren skal

vente uten å motta noe signal. Etter den angitte tiden går projektoren i strømsparingsmodus (strømlyset er orange) og slår av lampen. Projektoren slår seg på igjen når den oppdager et inngående signal, eller når du trykker på på/av-knappen. Etter to timer vil projektoren automatisk skru seg av (strømlyset er blått). Trykk på på/av-knappen for å skru på projektoren igjen.

ECO MODE (ØKONOMIMODUS)—Velg **ON** for å bruke projektoren med lavere strømforbruk (190 Watt), som kan øke levetiden på lampen, gi stillere gange og redusere lystettheten på lerretet. Velg **OFF** (av) for normalt strømforbruk (255 Watt).



LAMP RESET (NULLSTILL TIMETELLER FOR LAMPE)—Velg **Yes** (ja) for å nullstille timetelleren for lampen når du har byttet lampe.

LANGUAGE (SPRÅK)

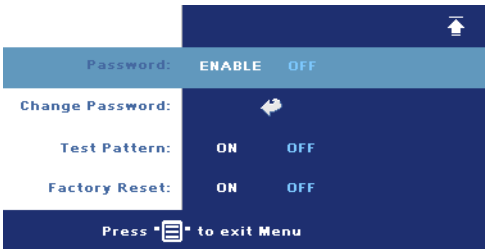
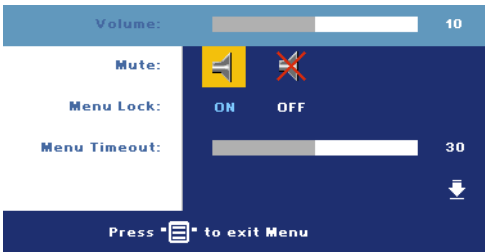

PREFERENCES (PREFERANSER)



VOLUME (VOLUM)—Trykk  for å senke volumet og  for å øke det.

MUTE (DEMP)—Tillat demping av volumet.

MENU LOCK (MENYLÅS)—Velg ON (på) for å aktivere Menu Lock (menylås) og skjule OSD-menyen. For å koble ut Menu Lock, trykk på menyknappen på kontrollpanelet eller fjernkontrollen i 15 sekunder.

MENU TIMEOUT (TIDSAVBRUDD FOR MENY)—Juster tidsforsinkelsen for OSD Timeout. Standardinnstillingen er 30 sekunder.

PASSWORDS (PASSORD)—Beskytt projektoren din og begrens adgang til den med Password Security-funksjonen. Dette sikkerhetsverktøyet lar deg pålegge en mengde tilgangsbegrensninger for å beskytte ditt privatliv, og stoppe andre fra å tukle med projektoren din. Dette betyr at projektoren ikke kan brukes dersom den blir tatt uten tillatelse, og fungerer derfor som en tyverifunksjon.

Når Password Protect er aktivert (On), vil en Password Protect-skjerm be deg angi et passord som vil vises når strømkabelen er koblet til det elektriske uttaket, og strømmen til projektoren først blir skrudd på. Standarden er at denne funksjonen er deaktivert. Du kan aktivere denne funksjonen via Password-menyen. Denne Password Security-funksjonen vil aktiveres neste gang du skrur på projektoren. Dersom du aktiverer denne funksjonen, vil du bli spurt om å angi projektorens passord etter at du skrur på projektoren.

- 1 Første forespørsel om inntasting av passord:
 - a Gå til **Preferences** (Preferanser) menyen, trykk **Enter** og velg **Password** (Passord) for å **ENABLE** passord-innstillingen.

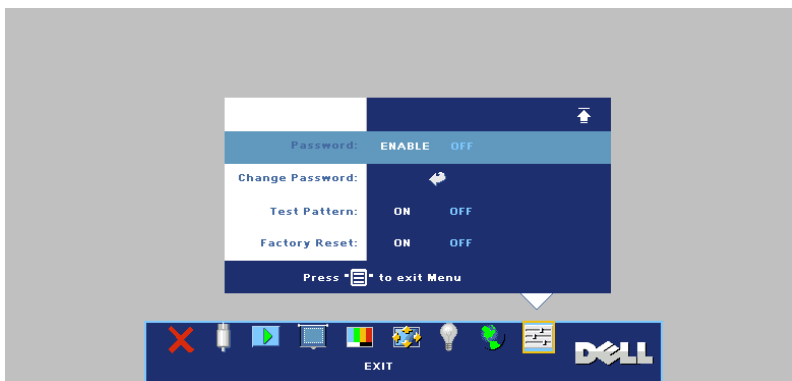

- b Aktivering av Password-funksjonen vil bringe frem en tegnskjerm, tast inn en 4-sifret kode fra skjermen og trykk på **ENTER**-knappen.



- c Legg inn passordet på nytt for å bekrefte det.
 - d Dersom bekreftelsen av passordet er vellykket, kan du igjen få tilgang til projektorens funksjoner og verktøy.
- 2 Dersom du har angitt feil passord, vil du få to sjanser til. Etter tre feil vil projektoren automatisk slå seg av.



MERK: Dersom du glemmer passordet ditt må du ta kontakt med Dell eller kvalifisert servicepersonell.

- 3 For å avbryte password-funksjonen, velg **OFF** og angi passordet for å deaktivere funksjonen.



CHANGE PASSWORD (ENDRE PASSORD)—Tast inn det opprinnelige passordet, deretter det nye passordet og bekreft det nye passordet igjen.









TEST PATTERN (TESTBILDE)—Velg **ON** (på) for å vise det innbygde **Test Pattern** (Testbildet) for selvtesting av fokus og oppløsning Trykk på **Menu** (Meny)-knappen for å skru av **Test Pattern** (Testbildet).

FACTORY RESET (FORHÅNDSINNSTILLING)—Velg **ON** (på) for å stille projektoren tilbake til standardinnstillingene fra fabrikken. Tilbakestilling inkluderer både datamaskinkilde- og videokildeinnstillinger.

Feilsøking for din projektor

Hvis du opplever problemer med projektoren, se gjennom følgende feilsøkingstips. Hvis problemet vedvarer, kontakt Dell.

Problem	Mulig løsning
Intet bilde vises på skjermen	<ul style="list-style-type: none">• Sørg for at objektivdekelet er tatt av, og at projektoren er slått på.• Kontroller at den eksterne grafikkporten er aktivert. Hvis du bruker en Dell bærbar datamaskin, trykk   (Fn+F8). For andre datamaskiner, se dokumentasjonen til maskinen.• Kontroller at alle kabler er koblet til korrekt. Se Tilkobling av din projektor på side 7.• Kontroller at pinnene i pluggen og kontakter ikke er bøyd eller knekt.• Sørg for at lampen er korrekt installert (se Utskifting av lampen på side 36).• Bruk Test Pattern (Testbildet) i Preferences (Preferanser)-menyen. Kontroller at fargene på testbildet er korrekte.

Problem (fortsettelse)	Mulig løsning (fortsettelse)
Delvis, rullende eller ukorrekt visning av bilde.	<ol style="list-style-type: none"> 1 Trykk Resync-knappen på fjernkontrollen eller kontrollpanelet. 2 Hvis du bruker en Dell bærbar datamaskin, sett oppløsningen på datamaskinen til XGA (1024 x 768): <ol style="list-style-type: none"> a Høyreklikk på skrivebordet i Windows, klikk Properties (Egenskaper) og velg Settings (Innstillinger) tab. b Bekreft at innstillingen for den eksterne skjermporten er 1024 x 768 piksler. c Trykk   (Fn+F8). <p>Hvis du opplever vansker med endring av oppløsning, eller skjermen fryser, tar du omstart på alt utstyr og projektoren.</p> <p>Hvis du ikke bruker en Dell bærbar datamaskin, se dokumentasjonen til maskinen.</p>
Presentasjonen din vises ikke på lerretet	Hvis du bruker en Dell bærbar datamaskin, trykk   (Fn+F8).
Bildet er ustabil eller flimrer	Juster fininnstillingen i OSD Display (Visning) kategorien (kun i PC-modus).
Bildet har en vertikal, flimrende strek	Juster frekvensen i OSD Display (Visning) kategorien (kun i PC-modus).
Fargen på bildet er ikke korrekt	<ul style="list-style-type: none"> • Hvis signalet fra grafikkortet ditt er synkronisert på grønt, og du gjerne vil vise VGA med 60Hz signal, går du inn i OSD, velger Display (Visning), velg Signal Type (Signaltype) og deretter RGB. • Bruk Test Pattern (Testbildet) i Preferences (Preferanser)-menyen. Kontroller at fargene på testbildet er korrekte.
Bildet er ute av fokus	<ol style="list-style-type: none"> 1 Still fokuseringsringen på projektorobjektivet. 2 Sørg for at projektor-skjermen er innenfor den påkrevde avstanden fra projektoren (4,9 ft [1,5 m] til 39,4 ft [12,0 m]).

Problem (fortsettelse)	Mulig løsning (fortsettelse)
Bildet er strukket når kilden er DVD med størrelsesforhold 16:9	<p>Projektoren oppdager automatisk DVD med størrelsesforhold 16:9 og justerer størrelsesforholdet til visning på fullt lerret med standardinnstillingen 4:3.</p> <p>Hvis bildet fremdeles er strukket, justerer du størrelsesforholdet på følgende måte:</p> <ul style="list-style-type: none"> • Hvis du spiller av DVD i størrelsesforhold 16:9, velger du størrelsesforhold 4:3 på DVD-spilleren. • Hvis du ikke kan velge størrelsesforhold 4:3 på DVD-spilleren, velger du størrelsesforhold 4:3 i Set Up (Oppsett)-menyen i OSD.
Bildet er speilvendt	Velg Set Up (Oppsett) i OSD, og endre projeksjonsmodusen.
Lampen er brent ut eller lager en smellende lyd.	Når lampen har nådd slutten på sin levetid, kan den brenne ut og lage en høy, smellende lyd. Dersom dette skjer kan ikke projektoren skru seg på igjen. Om bytting av lampe, se Utskifting av lampen på side 36.
Skjermdisplayet vises ikke på skjermen	Prøv å trykke på Menu-knappen på panelet i 15 sekunder for å låse opp OSD-menyen. Sjekk Menu Lock (Menylås) på side 28.
Fjernkontrollen fungerer ikke normalt eller med svært begrenset rekkevidde	Batteriene kan være svake. Bytt ut med 2 nye AAA-batterier.

Styresignaler

Prosjektorstatus	Beskrivelse	Knapp			Indikator	
		Power (blå)	Power (gult)	Annet (blå)	TEMP (gult)	LAMP (gult)
Standby-modus	Projektor i standby-modus Klart til å skrus på.	Blinker hvert sekund.	AV	AV	AV	AV
Oppvarmingsmodus	Oppvarmingen tar 30 sekunder etter at strømmen er satt på.	PÅ	AV	PÅ	AV	AV
Lampe på	Projektor i normal drift. Klar til å vise bilde.	PÅ	AV	PÅ	AV	AV
Kjølemodus	System i kjølemodus for korrekt utkobling.	PÅ	AV	AV	AV	AV
Strømsparingsmodus	Strømsparingsmodus har blitt aktivert. Hvis intet signal kobles til projektoren i løpet av 2 timer vil den gå inn i standbymodus.	AV	Blinker hvert sekund.	AV	AV	AV
Kjøling før strømsparingsmodus.	Det tar 60 sekunder å kjøle ned projektoren før den går inn i strømsparingsmodus.	AV	PÅ	AV	AV	AV
Projektoren er overopphetet.	Luftventilasjon kan være blokkert eller omgivende lufttemperatur er over 35°C. Projektoren vil automatisk slå seg av. Sørg for at luftventilasjonen ikke er blokkert og at den omgivende lufttemperaturen holdes innen driftsnivå. Hvis problemet vedvarer, kontakt Dell.	AV	AV	AV	PÅ	AV
Lampen er overopphetet.	Luftventilasjonen kan være blokkert og lampen har blitt overopphetet. Projektoren vil automatisk slå seg av. Slå på visningen igjen når projektoren har kjølt seg ned. Hvis problemet vedvarer, kontakt Dell.	PÅ	AV	AV	PÅ	AV
Lampeholder er overopphetet.	Luftventilasjonen kan være blokkert og lampeholderen har blitt overopphetet. Projektoren vil automatisk slå seg av. Slå på visningen igjen når projektoren har kjølt seg ned. Hvis problemet vedvarer, kontakt Dell.	AV	PÅ	AV	PÅ	AV
Viftestans	En av viftene har sviktet. Projektoren vil automatisk slå seg av. Hvis problemet vedvarer, kontakt Dell.	AV	AV	AV	Blinker hvert 500.millis sekund.	AV

Lampeholdersvikt	The lamp driver has failed. Projektoren vil automatisk slå seg av. Ta ut strømledningen etter 3 minutter og skru så displayet på igjen. Hvis problemet vedvarer, kontakt Dell.	AV	Blinker hvert sekund.	AV	AV	Blinker hvert sekund.
Fargehjulstans	Fargehjulet kan ikke startes opp. Systemet har en svikt og projektoren vil slå seg av automatisk. Ta ut strømledningen etter 3 minutter og skru så displayet på igjen. Hvis problemet vedvarer, kontakt Dell.	PÅ	AV	AV	AV	Blinker hvert 2. sekund.
Lampefeil	Lampen er defekt. Skift ut lampen.	AV	AV	AV	AV	PÅ

Utskifting av lampen

Skift ut lampen når du får meldingen "Lamp is approaching the end of its useful life in full power operation. Replacement suggested! www.dell.com/lamps" kommer til syne på skjermen. Hvis dette problemet vedvarer etter utskifting av lampen, kontakt Dell. For ytterligere informasjon, se "Kontakt Dell".

⚠ ADVARSEL: Lampen blir veldig varm når den er i bruk. Ikke prøv å bytte lampen før projektoren har fått kjøle seg ned i minst 30 minutter.

- 1 Slå av projektoren og koble fra strømledningen.
- 2 La projektoren kjøle seg ned i minst 30 minutter.
- 3 Løsne de 2 skruene som fester lampedekelet, og ta av dekelet.

⚠ ADVARSEL: Hvis lampen er ødelagt så være forsiktig, da knuste deler er skarpe og kan forårsake skade. Fjern alle de ødelagte delene og kast dem eller kvitt deg med dem i henhold til statlig, lokal eller føderal lov. Gå til www.dell.com/hg for ytterligere informasjon.

- 4 Løsne de 2 skruene som holder lampen på plass.

⚠ ADVARSEL: Ikke berør lampen eller lampeglasset på noe tidspunkt. De er veldig skjøre og kan sprekke hvis de berøres.

- 5 Løft opp lampen etter metallhåndtaket.

🔪 MERK: Dell kan kreve at lamper som byttes i garantitiden, returneres til Dell. Ellers kontakter du ditt lokale avfallshåndteringsfirma og får adressen til nærmeste innsamlingsplass.

- 6 Skift ut med den nye lampen.
- 7 Stram til de 2 skruene som holder lampen på plass.
- 8 Sett tilbake lampedekslet og stram til de 2 skruene.
- 9 Nullstill timetelleren for lampen ved å velge "Ja" for Lamp Reset-ikonet i OSD Lamp-kategorien. (Se LAMP (LAMPE) på side 26)

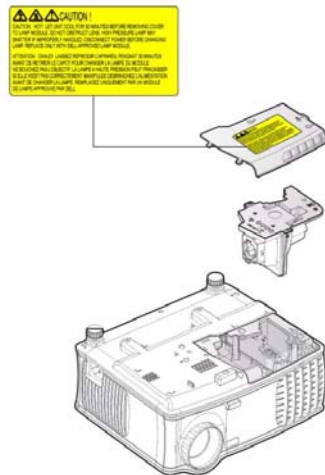



ADVARSEL: Kassering av lamper (gjelder kun USA)



LAMPEN(E) INNE I DETTE PRODUKTET INNEHOLDER KVIKKSØLV OG MÅ RESIRKULERES ELLER KASSERES I HENHOLD TIL LOKALE, STATLIGE ELLER FØDERALE LOVER. FOR MER INFORMASJON, GÅ TIL WWW.DELL.COM/HG ELLER KONTAKT ELECTRONIC INDUSTRIES ALLIANCE PÅ WWW.EIAE.ORG. FOR SPESIFIKK INFORMASJON VEDRØRENDE KASSERING OG RESYKLERING AV LAMPER, SJEKK WWW.LAMPRECYCLE.ORG.

Spesifikasjoner

Lysventil	Enkelt-chip 0,55" XGA DDR teknologi
Lysstyrke	2100 ANSI Lumen (maks.)
Kontrastforhold	2000:1 normalt (fullstendig på/av)
Enhetlighet	80% vanlig (japansk standard - JBMA)
Lampe	200-watt 2500-timers lampe som kan erstattes av bruker (opp til 3000 timer i øko-modus)
Antall piksler	1024 x 768 (XGA)
Antall farger	16,7M farger
Hastighet fargehjul	100~127,5Hz (1,5~2X)
Projektorlinse	F/2,35~2,47, f=21,83~23,81 mm med 1,1x manuell zoomlinse
Skjermstørrelse projektor	34,7~304,9 tommer (diagonalt)
Projektoravstand	4,9~39,4 ft (1,5 m~12,0 m)
Video-kompatibilitet	NTSC 3.58, NTSC 4.43, PAL, PAL-M, PAL-N, SECAM, og HDTV (480i; 480P; 576i; 576P; 720P; 1080i) kompatibilitet Kan vise komposittvideo, komponentvideo og S-video
H. Frekvens	15kHz-94kHz (Analog)
V. Frekvens	50Hz-85Hz (Analog)
Strømforsyning	Universal 100-240V AC 50-60Hz med PFC-tilførsel
Strømforbruk	255 watt vanlig, 190 watt i økonomimodus

Audio	1 høyttaler, 2 watt RMS
Støynivå	36 dB(A) Hel/på modus, 30 dB(A) Øko-modus
Vekt	<4,6 lbs (2,1 kg)
Dimensjoner (V x H x D)	Utvendig 9,6 x 8,3 x 4,5 ± 0,04 tommer (244 x 211 x 115 mm)
Miljømessig	Driftstemperatur: 5°C - 35°C (41°F- 95°F) Luftfuktighet: Maks. 80 % Lagringstemperatur: -20°C til 60°C (-4°F til 140°F) Luftfuktighet: Maks. 90%
Reguleringer	FCC, ICES-003, CE, VCCI, C-Tick, MIC/Korea, CCC, UL/cUL, Nemko- GS, CB, PSE, PSB, IRAM, NOM, Gost-R
I/O-tilkoblinger	Strømforbruk: en AC strøminngang (3- pinners) VGA inngang: to 15-pinners VGA kontakter (Blå), "VGA-A In & VGA-B In", for analog RGB/komponent, HDTV inngangssignaler VGA-uttak: en 15-pinners VGA- kontakt (svart) for "VGA-A Out" loop through Videoinngang: en S-video kontakt, en kompositt videokontakt (RCA-gul) Lydinngang: en 3,5mm mini stereo telefonkontakt (blå) Audio uttak: en 3,5mm mini stereo telefonkontakt (grønn) RS-232 port: en mini DIN 6-pin for RS232 support USB-port: en USB slave for fjernstyrt musestøtte

RS232 pinnetildeling

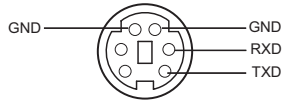

RS232-protokoll

- Kommunikasjonsinnstillinger

Tilkoblingsinnstillinger	Verdi
Overføringshastighet:	19200
Databiter:	8
Paritet	Ingen
Stoppbiter	1

- **Kommandotyper**

For å åpne OSD-menyen og justere innstillingene.

- **Syntaks for styringskommandoer (fra PC til projektor)**

[H][AC][SoP][CRC][ID][SoM][COMMAND]

- **Eksempel: Strøm PÅ-kommando (send først lav byte)**

--> 0xBE, 0xEF, 0x10, 0x05, 0x00, 0xC6, 0xFF, 0x11, 0x11, 0x01, 0x00, 0x01

- **Liste over styringskommandoer**

Gå til support.dell.com for å se de nyeste RS232-kodene.

Kompatibilitetsmoduser

Modus	Oppløsning:	(ANALOG)	
		V. Frekvens (Hz)	H. Frekvens (KHz)
VGA	640X350	70,087	31,469
VGA	640X350	85,08	37,861
VGA	640X400	85,08	37,861
VGA	640X480	59,94	31,469
VGA	640X480	72,809	37,861
VGA	640X480	75	37,5
VGA	640X480	85,008	43,269
VGA	720X400	70	31,5
VGA	720X400	85,039	37,927
SVGA	800X600	56,25	35,156
SVGA	800X600	60,317	37,879
SVGA	800X600	72,188	48,1077
SVGA	800X600	75	46,875
SVGA	800X600	85,061	53,674
XGA	1024X768	60,004	48,363
XGA	1024X768	70,069	56,476
XGA	1024X768	75,029	60,023
XGA	1024X768	84,997	68,677
*	1152X864	75	67,5
*UVGA	1280X960	60	60
*SXGA	1280X1024	60,02	63,981
*SXGA	1280X1024	75,025	79,976
*SXGA+	1400X1050	59,978	65,317
*UXGA	1600X1200	60	75
MAC LC13"	640X480	66,66	34,98
MAC II 13"	640X480	66,68	35
MAC 16"	832X624	74,55	49,725
MAC 19"	1024X768	75	60,24
*MAC	1152X870	75,06	68,68
MAC G4	640X480	60	31,35
IMAC DV	1024X768	75	60

* Komprimert datamaskinbilde.

Kontakt Dell

For å kontakte Dell elektronisk kan du gå inn på en av følgende nettsidene:

- www.dell.com
- support.dell.com (support)

Se tabellen under for å finne en spesifikk internettadresse for ditt land.



MERK: Gratisnummer er for bruk innenfor landet de er oppført under.



MERK: I noen land er support for Dell XPS™ datamaskiner tilgjengelig på et separat telefonnummer som finnes på listen over aktuelle land. Hvis du ikke ser et telefonnummer oppført som gjelder spesielt for XPS-datamaskiner, kan du kontakte Dell gjennom telefonnummeret for support som er oppført, og din samtale vil bli videreført.

Når du trenger å kontakte Dell, så bruk de elektroniske adressene, telefonnumrene og kodene som er oppført i følgende tabell. Hvis du trenger assistanse vedrørende valg av koder, kontakt en lokal eller internasjonal operatør.



MERK: Den medfølgende kontaktinformasjonen ble ansett for å være korrekt på tidspunktet dette dokumentet ble trykket, og kan være gjenstand for endringer.

Land (By) Internasjonal tilgangskode, landskode Bykode	Avdeling, navn eller serviceområde, Webseite og e-postadresse	Retningsnummer, lokale nummer, og gratisnummer
Anguilla	Nettside: www.dell.com.ai E-post: la-techsupport@dell.com Teknisk support	gratisnummer: 800- 335-0031
Antigua og Barbuda	Nettside: www.dell.com.ag E-post: la-techsupport@dell.com Teknisk support	1-800-805-5924

Land (By) Internasjonal tilgangskode, landskode Bykode	Avdeling, navn eller serviceområde, Webside og e-postadresse	Retningsnummer, lokale nummer, og gratisnummer
Aomen	Teknisk support (Dell™ Dimension™, Dell Inspiron™, Dell OptiPlex™, Dell Latitude™, og Dell Precision™) Teknisk support (servere og lagring)	0800-105 0800-105
Argentina (Buenos Aires) Internasjonal tilgangskode: 00 Landskode: 54 Bykode: 11	Nettside: www.dell.com.ar E-post: la-techsupport@dell.com E-post for stasjonære og bærbare datamaskiner: la-techsupport@dell.com E-post for servere og EMC® lagringsprodukter: la_enterprise@dell.com Kundeservice	gratisnummer: 0-800-444-0730 Teknisk support gratisnummer: 800- 222-0154 Teknisk support-tjenester gratisnummer: 0-800-444-0724 Salg 0-810-444-3355
Aruba	Nettside: www.dell.com.aw E-post: la-techsupport@dell.com Teknisk support	gratisnummer: 800- 1578
Australia (Sydney) Internasjonal tilgangskode: 0011 Landskode: 61 Bykode: 2	Nettside: support.ap.dell.com E-post: support.ap.dell.com/contactus Generell support	13DELL-133355

Land (By) Internasjonal tilgangskode, landskode Bykode	Avdeling, navn eller serviceområde, Webseite og e-postadresse	Retningsnummer, lokale nummer, og gratisnummer
Østerrike Internasjonal tilgangskode: 900	Nettside: support.euro.dell.com	
	E-post: tech_support_central_europe@dell.com	
	Privatkunder/Småbedrifter, salg	0820 240 530 00
	Privatkunder/Småbedrifter, faks	0820 240 530 49
	Privatkunder/Småbedrifter, kundeservice	0820 240 530 14
	Prioriterte kontoer/Bedrifter, kundeservice	0820 240 530 16
	Support for XPS	0820 240 530 81
	Privatkunder/småbedrifter, suport for alle andre Dell datamaskiner	0820 240 530 17
	Support for prioriterte kontoer/bedrifter	0820 240 530 17
Switchboard	0820 240 530 00	
Bahamas	Nettside: www.dell.com.bs	
	E-post: la-techsupport@dell.com	
	Teknisk support	gratisnummer: 1-866-874-3038
Barbados	Nettside: www.dell.com/bb	
	E-post: la-techsupport@dell.com	
	Teknisk support	1-800-534-3142
Belgia (Brussel) Internasjonal tilgangskode: 00 Landskode: 32 Bykode 2	Nettside: support.euro.dell.com	
	Teknisk support for XPS	02 481 92 96
	Teknisk support for alle andre Dell-datamaskiner	02 481 92 88
	Faks til teknisk support	02 481 92 95
	Kundeservice	02 713 15 65
	Bedriftssalg	02 481 91 00
	Faks	02 481 92 99
	Sentralbord	02 481 91 00

Land (By) Internasjonal tilgangskode, landskode Bykode	Avdeling, navn eller serviceområde, Webside og e-postadresse	Retningsnummer, lokale nummer, og gratisnummer
Bermuda	Nettside: www.dell.com/bm E-post: la-techsupport@dell.com Teknisk support	gratisnummer: 1-877-890-0754
Bolivia	Nettside: www.dell.com/bo E-post: la-techsupport@dell.com Generell support	gratisnummer: 800- 10-0238
Brasil Internasjonal tilgangskode: 00 Landskode: 55 Bykode: 51	Nettside: www.dell.com/br E-post: BR- TechSupport@dell.com Kundeservice og teknisk support Faks til teknisk support Faks til kundeservice Salg	0800 90 3355 51 2104 5470 51 2104 5480 0800 722 3498
Jomfruøyene (Britisk)	Generell support	gratisnummer: 1-866-278-6820
Brunei Landskode: 673	Teknisk support (Penang, Malaysia) Kundeservice (Penang, Malaysia) Transaksjonssalg (Penang, Malaysia)	604 633 4966 604 633 4888 604 633 4955

Land (By) Internasjonal tilgangskode, landskode Bykode	Avdeling, navn eller serviceområde, Webseite og e-postadresse	Retningsnummer, lokale nummer, og gratisnummer
Kanada (North York, Ontario)	Online ordrestatus: www.dell.ca/ostatus	
Internasjonal tilgangskode: 011	AutoTech (automatisert support for maskinvare og garanti)	gratisnummer: 1-800-247-9362
	Kundeservice (Privatkunder/Småbedrifter)	gratisnummer: 1-800-847-4096
	Kundeservice (mellomstore/store bedrifter, offentlig sektor)	gratisnummer: 1-800-326-9463
	Kundeservice (skrivere, projektorer, fjernsyn, håndholdte, digital jukebox og trådløst)	gratisnummer: 1-800-847-4096
	Support for maskinvaregaranti (Privatkunder/Småbedrifter)	gratisnummer: 1-800-906-3355
	Support for maskinvaregaranti (mellomstore/store bedrifter, offentlig sektor)	gratisnummer: 1-800-387-5757
	Support for maskinvaregaranti (skrivere, projektorer, fjernsyn, håndholdte, digital jukebox og trådløst)	1-877-335-5767
	Salg (Privatkunder/Småbedrifter)	gratisnummer: 1-800-387-5752
	Salg (mellomstore/store bedrifter, offentlig sektor)	gratisnummer: 1-800-387-5755
	Salg reservedeler og ekstra tjenester	1 866 440 3355
Cayman Islands	E-post: la-techsupport@dell.com Teknisk support	gratisnummer: 1-877-261-0242
Chile (Santiago)	Nettside: www.dell.com/cl	
Landskode: 56	E-post: la-techsupport@dell.com	
Bykode: 2	Salg- og kundesupport	gratisnummer: 1230 -020-4823
	Teknisk support (CTC)	gratisnummer: 8007 30222
	Teknisk support (ENTEL)	gratisnummer: 1230 -020-3762

Land (By) Internasjonal tilgangskode, landskode Bykode	Avdeling, navn eller serviceområde, Webside og e-postadresse	Retningsnummer, lokale nummer, og gratisnummer
Kina (Xiamen) Landskode: 86 Bykode: 592	Tekniske support, webside: support.dell.com.cn Teknisk support, e-post: cn_support@dell.com Kundeservice, e-post: customer_cn@dell.com Faks til teknisk support	592 818 1350
	Teknisk support (Dimension og Inspiron)	gratisnummer: 800 8 58 2969
	Teknisk support (OptiPlex, Latitude, og Dell Precision)	gratisnummer: 800 858 0950
	Teknisk support (servere og lagring)	gratisnummer: 800 858 0960
	Teknisk support (projektorer, PDAer, switchere, routere osv.)	gratisnummer: 800 8 58 2920
	Teknisk support (skrivere)	gratisnummer: 800 8 58 2311
	Kundeservice	gratisnummer: 800 8 58 2060
	Faks til kundeservice	592 818 1308
	Privatkunder og småbedrifter	gratisnummer: 800 8 58 2222
	Avdeling for prioriterte kontoer	gratisnummer: 800 8 58 2557
	Store bedriftskontoer GCP	gratisnummer: 800 8 58 2055
	Store bedriftskontoer, nøkkelkontoer	gratisnummer: 800 8 58 2628
	Store bedriftskontoer, nord	gratisnummer: 800 8 58 2999
	Store bedriftskontoer, nord, offentlig sektor og utdanning	gratisnummer: 800 8 58 2955
	Store bedriftskontoer, øst	gratisnummer: 800 8 58 2020

Land (By) Internasjonal tilgangskode, landskode Bykode	Avdeling, navn eller serviceområde, Webside og e-postadresse	Retningsnummer, lokale nummer, og gratisnummer
	Store bedriftskontoer, øst, offentlig sektor og utdanning	gratisnummer: 800 8 58 2669
	Store bedriftskontoer, køteam	gratisnummer: 800 8 58 2572
	Store bedriftskontoer, sør	gratisnummer: 800 8 58 2355
	Store bedriftskontoer, vest	gratisnummer: 800 8 58 2811
	Store bedriftskontoer, reservedeler	gratisnummer: 800 8 58 2621
Colombia	Nettside: www.dell.com/cl E-post: la-techsupport@dell.com Teknisk support	gratisnummer: 1-800-915-5704
Costa Rica	Nettside: www.dell.com/cr E-post: la-techsupport@dell.com Teknisk support	gratisnummer: 800- 012-0232
Tsjekkia (Praha) Internasjonal tilgangskode: 00 Landskode: 420	Nettside: support.euro.dell.com E-post: czech_dell@dell.com Teknisk support Kundeservice Faks Teknisk, faks Sentralbord	22537 2727 22537 2707 22537 2714 22537 2728 22537 2711

Land (By) Internasjonal tilgangskode, landskode Bykode	Avdeling, navn eller serviceområde, Webseite og e-postadresse	Retningsnummer, lokale nummer, og gratisnummer
Danmark (København) Internasjonal tilgangskode: 00 Landskode: 45	Nettside: support.euro.dell.com	
	Teknisk support for XPS	7010 0074
	Teknisk support for alle andre Dell-datamaskiner	7023 0182
	Kundestøtte	7023 0184
	Privatkunder/Småbedrifter, kundeservice	3287 5505
	Sentralbord	3287 1200
	Sentralbord, faks	3287 1201
	Sentralbord (Privatkunder/Småbedrifter)	3287 5000
Dominica	Nettside: www.dell.com/dm	
	E-post: la-techsupport@dell.com Generell support	gratisnummer: 1-866-278-6821
Den dominikanske republikk	Nettside: www.dell.com/do	
	E-post: la-techsupport@dell.com	
	Teknisk support	gratisnummer: 1-888-156-1834 eller gratisnummer: 1-888-156-1584
Ecuador	Nettside: www.dell.com/ec	
	E-post: la-techsupport@dell.com	
	Generell support (når man ringer fra Quito)	gratisnummer: 999- 119-655-3355
	Generell support (når man ringer fra Guayaquil)	gratisnummer: 1800 -999-119-877-655- 3355
El Salvador	Nettside: www.dell.com/ec	
	E-post: la-techsupport@dell.com	
	Teknisk support (Telephonica)	gratisnummer: 8006 170

Land (By) Internasjonal tilgangskode, landskode Bykode	Avdeling, navn eller serviceområde, Webside og e-postadresse	Retningsnummer, lokale nummer, og gratisnummer
Finland (Helsinki)	Nettside: support.euro.dell.com	
Internasjonal tilgangskode: 990	E-post: fi_support@dell.com	
Landskode: 358	Teknisk support	0207 533 555
Bykode: 9	Kundeservice	0207 533 538
	Sentralbord	0207 533 533
	Salg, under 500 ansatte	0207 533 540
	Faks	0207 533 530
	Salg, over 500 ansatte	0207 533 533
	Faks	0207 533 530
Frankrike (Paris) (Montpellier)	Nettside: support.euro.dell.com	
Internasjonal tilgangskode: 00	Privatkunder og småbedrifter	
Landskode: 33	Teknisk support for XPS	0825 387 129
Bykode: (1) (4)	Teknisk support for alle andre Dell-datamaskiner	0825 387 270
	Kundeservice	0825 823 833
	Sentralbord	0825 004 700
	Sentralbord (samtaler utenfra Frankrike)	04 99 75 40 00
	Salg	0825 004 700
	Faks	0825 004 701
	Faks (samtaler utenfra Frankrike)	04 99 75 40 01
	Bedriftskunder	
	Teknisk support	0825 004 719
	Kundeservice	0825 338 339
	Sentralbord	01 55 94 71 00
	Salg	01 55 94 71 00
	Faks	01 55 94 71 01

Land (By) Internasjonal tilgangskode, landskode Bykode	Avdeling, navn eller serviceområde, Webseite og e-postadresse	Retningsnummer, lokale nummer, og gratisnummer
Tyskland (Frankfurt) Internasjonal tilgangskode: 00 Landskode: 49 Bykode: 69	Nettside: support.euro.dell.com	
	E-post: tech_support_central_europe@ dell.com	
	Teknisk support for XPS	069 9792 7222
	Teknisk support for alle andre Dell-datamaskiner	069 9792-7200
	Privatkunder/Småbedrifter, kundeservice	0180-5-224400
	Globalt segment, kundeservice	069 9792-7320
	Prioriterte kontoer, kundeservice	069 9792-7320
	Store kontoer, kundeservice	069 9792-7320
	Kontoer for offentlig sektor, kundeservice	069 9792-7320
Sentralbord	069 9792-7000	
Hellas Internasjonal tilgangskode: 00 Landskode: 30	Nettside: support.euro.dell.com	
	Teknisk support	00800-44 14 95 18
	Gullservice, tekniske support	00800-44 14 00 83
	Sentralbord	2108129810
	Gullservice, sentralbord	2108129811
	Salg	2108129800
Faks	2108129812	
Grenada	E-post: la-techsupport@dell.com	
	Generell support	gratisnummer: 1- 866-540-3355
Guatemala	E-post: la-techsupport@dell.com	
	Generell support	1-800-999-0136
Guyana	E-post: la-techsupport@dell.com	
	Generell support	gratisnummer: 1-877-270-4609

Land (By) Internasjonal tilgangskode, landskode Bykode	Avdeling, navn eller serviceområde, Webseite og e-postadresse	Retningsnummer, lokale nummer, og gratisnummer
Hongkong	Nettside: support.ap.dell.com	
Internasjonal tilgangskode: 001	Teknisk support, e-post: HK_support@Dell.com	
Landskode: 852	Teknisk support (Dimension og Inspiron)	00852-2969 3188
	Teknisk support (OptiPlex, Latitude, og Dell Precision)	00852-2969 3191
	Teknisk support (servere og lagring)	00852-2969 3196
	Teknisk support (projektorer, PDAer, switchere, routere osv.)	00852-3416 0906
	Kundeservice	00852-3416 0910
	Store bedriftskontoer	00852-3416 0907
	Globale kundeprogrammer	00852-3416 0908
	Avdeling for mellomstore bedrifter	00852-3416 0912
	Avdeling for privatkunder og småbedrifter	00852-2969 3105
India	E-post: india_support_desktop@dell.com india_support_notebook@dell.com india_support_Server@dell.com	
	Teknisk support	1600338045 og 1600448046
	Salg (Store bedriftskontoer)	1600 33 8044
	Salg (Privatkunder/Småbedrifter)	1600 33 8046

Land (By) Internasjonal tilgangskode, landskode Bykode	Avdeling, navn eller serviceområde, Webseite og e-postadresse	Retningsnummer, lokale nummer, og gratisnummer
Irland (Cherrywood)	Nettside: support.euro.dell.com	
Internasjonal tilgangskode: 00	E-post: dell_direct_support@dell.com	
Landskode: 353	Salg	
Bykode: 1	Irland, salg	01 204 4444
	Dell Outlet	1850 200 778
	Online helpdesk for bestilling	1850 200 778
	Kundeservice	
	Privatkunder, kundeservice	01 204 4014
	Småbedrifter, kundeservice	01 204 4014
	Bedrifter, kundeservice	1850 200 982
	Teknisk support	
	Teknisk support for kun XPS- datamaskiner	1850 200 722
	Teknisk support for alle andre Dell-datamaskiner	1850 543 543
	Generelt	
	Faks/Salg, faks	01 204 0103
	Sentralbord	01 204 4444
	U.K Kundesupport (kun innelands)	0870 906 0010
	Bedriftskundeservice (kun innelands i Storbritannia)	0870 907 4499
	Storbritannia, salg (kun innelands i Storbritannia)	0870 907 4000

Land (By) Internasjonal tilgangskode, landskode Bykode	Avdeling, navn eller serviceområde, Webside og e-postadresse	Retningsnummer, lokale nummer, og gratisnummer
Italia (Milan)	Nettside: support.euro.dell.com	
Internasjonal tilgangskode: 00	Privatkunder og småbedrifter	
Landskode: 39	Teknisk support	02 577 826 90
Bykode: 02	Kundeservice	02 696 821 14
	Faks	02 696 821 13
	Sentralbord	02 696 821 12
	Bedriftskunder	
	Teknisk support	02 577 826 90
	Kundeservice	02 577 825 55
	Faks	02 575 035 30
	Sentralbord	02 577 821
Jamaica	E-post: la-techsupport@dell.com	
	Teknisk support (kun innenlands samtaler i Jamaica)	gratisnummer: 1-800-326-6061 eller gratisnummer: 1-800-975-1646

Land (By) Internasjonal tilgangskode, landskode Bykode	Avdeling, navn eller serviceområde, Webseite og e-postadresse	Retningsnummer, lokale nummer, og gratisnummer
Japan (Kawasaki)	Nettside: support.jp.dell.com	
Internasjonal tilgangskode: 001	Teknisk support (Dimension og Inspiron)	gratisnummer: 0120 -198-226
Landskode: 81	Teknisk support utenfor Japan (Dimension og Inspiron)	81-44-520-1435
Bykode: 44	Teknisk support (OptiPlex, Latitude, og Dell Precision)	gratisnummer: 0120 -198-433
	Teknisk support utenfor Japan (OptiPlex, Latitude, og Dell Precision)	81-44-556-3894
	Teknisk support (Dell PowerApp™, Dell PowerEdge™, Dell PowerConnect™, og Dell PowerVault™)	gratisnummer: :0120-198-498
	Teknisk support utenfor Japan (PowerApp, PowerEdge, PowerConnect, og PowerVault)	81-44-556-4162
	Teknisk support (projektorer, PDAer, printere, routere)	gratisnummer: 0120-981-690
	Teknisk support utenfor Japan (projektorer, PDAer, printere, routere)	81-44-556-3468
	Faksboks-service	044-556-3490
	24-timers automatisk ordrestatus- service	044-556-3801
	Kundeservice	044-556-4240
	Bedriftssalgsavdeling (inntil 400 ansatte)	044-556-1465
	Prioriterte kontoer, salgsavdeling (over 400 ansatte)	044-556-3433
	Offentlig sektor, salg (statlige byråer, utdanningsinstitusjoner og medisinske institusjoner)	044-556-5963
	Globalt segment Japan	044-556-3469
	Privatkunde	044-556-1760
	Sentralbord	044-556-4300

Land (By) Internasjonal tilgangskode, landskode Bykode	Avdeling, navn eller serviceområde, Webseite og e-postadresse	Retningsnummer, lokale nummer, og gratisnummer
Korea (Seoul) Internasjonal tilgangskode: 001 Landskode: 82 Bykode: 2	E-post: krsupport@dell.com	
	Support	gratisnummer: 080-200-3800
	Support (Dimension, PDA, elektronikk og tilbehør)	gratisnummer: 080-200-3801
	Salg	gratisnummer: 080-200-3600
	Faks	2194-6202
	Sentralbord	2194-6000
Latin-Amerika	Kundeservice, teknisk support (Austin, Texas, USA)	512 728-4093
	Kundeservice (Austin, Texas, USA)	512 728-3619
	Faks (Teknisk support og kundeservice) (Austin, Texas, USA)	512 728-3883
	Salg (Austin, Texas, USA)	512 728-4397
	Salgsfaks (Austin, Texas, USA)	512 728-4600 eller 512 728-3772
Luxembourg Internasjonal tilgangskode: 00 Landskode: 352	Nettside: support.euro.dell.com	
	Support	342 08 08 075
	Privatkunder/Småbedrifter, salg	+32 (0)2 713 15 96
	Bedriftssalg	26 25 77 81
	Kundeservice	+32 (0)2 481 91 19
	Faks	26 25 77 82
Macao Landskode: 853	Teknisk support	gratisnummer: 0800 105
	Kundeservice (Xiamen, China)	34 160 910
	Transaksjonssalg (Xiamen, China)	29 693 115

Land (By) Internasjonal tilgangskode, landskode Bykode	Avdeling, navn eller serviceområde, Webside og e-postadresse	Retningsnummer, lokale nummer, og gratisnummer
Malaysia (Penang)	Nettside: support.ap.dell.com	
Internasjonal tilgangskode: 00	Teknisk support (OptiPlex, Latitude, og Dell Precision)	gratisnummer: 1 800 880 193
Landskode: 60	Teknisk support (Dimension, Inspiron, elektronikk og tilbehør)	gratisnummer: 1 800 881 306
Bykode: 4	Teknisk support (PowerApp, PowerEdge, PowerConnect, og PowerVault)	gratisnummer: 1800 881 386
	Kundeservice	gratisnummer: 1800 881 306 (valg 6)
	Overførsel Salg	gratisnummer: 1 800 888 202
	Bedriftssalg	gratisnummer: 1 800 888 213
Mexico	E-post: la-techsupport@dell.com	
Internasjonal tilgangskode: 00	Teknisk support (TelMex)	gratisnummer: 1-866-563-4425
Landskode: 52	Salg	50-81-8800 eller 01-800-888- 3355
	Kundeservice	001-877-384-8979 eller 001-877-269- 3383
	Hovedmeny	50-81-8800 eller 01-800-888- 3355
Montserrat	E-post: la-techsupport@dell.com	
	Generell support	gratisnummer: 1-866-278-6822
Nederland, Antillene	E-post: la-techsupport@dell.com	
	Generell support	001-800-882-1519

Land (By) Internasjonal tilgangskode, landskode Bykode	Avdeling, navn eller serviceområde, Webseite og e-postadresse	Retningsnummer, lokale nummer, og gratisnummer
Nederland (Amsterdam) Internasjonal tilgangskode: 00 Landskode: 31 Bykode: 20	Nettside: support.euro.dell.com	
	Teknisk support for XPS	020 674 45 94
	Teknisk support for alle andre Dell-datamaskiner	020 674 45 00
	Faks til teknisk support	020 674 47 66
	Privatkunder/Småbedrifter, kundeservice	020 674 42 00
	Kundeservice	020 674 4325
	Privatkunder/Småbedrifter, salg	020 674 55 00
	Salg	020 674 50 00
	Privatkunder/Småbedrifter, salg, faks	020 674 47 75
	Salgsfaks	020 674 47 50
New Zealand Internasjonal tilgangskode: 00 Landskode: 64	Sentralbord	020 674 50 00
	Sentralbord, faks	020 674 47 50
Nicaragua	Nettside: support.ap.dell.com	
	E-post: support.ap.dell.com/contactus Generell support	0800 441 567
Norge (Lysaker) Internasjonal tilgangskode: 00 Landskode: 47	E-post: la-techsupport@dell.com	
	Teknisk support	gratisnummer: 1-800-220-1378
	Nettside: support.euro.dell.com	
	Teknisk support for XPS	815 35 043
	Teknisk support for alle andre Dell-produkter	671 16882
	Kundeservice	671 17575
	Privatkunder/Småbedrifter, kundeservice	23162298
Sentralbord	671 16800	
Faks sentralbord	671 16865	

Land (By) Internasjonal tilgangskode, landskode Bykode	Avdeling, navn eller serviceområde, Webside og e-postadresse	Retningsnummer, lokale nummer, og gratisnummer
Panama	E-post: la-techsupport@dell.com	
	Teknisk support	gratisnummer: 1-800-507-1385
	Teknisk support (CLARACOM)	gratisnummer: 1-866-633-4097
Peru	E-post: la-techsupport@dell.com	
	Teknisk support	gratisnummer: 0800 -50-869
Polen (Warsaw) Internasjonal tilgangskode: 011 Landskode: 48 Bykode: 22	Nettside: support.euro.dell.com	
	E-post: pl_support_tech@dell.com	
	Kundeservice, telefon	57 95 700
	Kundeservice	57 95 999
	Salg	57 95 999
	Kundeservice, faks	57 95 806
	Resepsjon, faks	57 95 998
Sentralbord	57 95 999	
Portugal Internasjonal tilgangskode: 00 Landskode: 351	Nettside: support.euro.dell.com	
	Teknisk support	707200149
	Kundeservice	800 300 413
	Salg	800 300 410 eller 800 300 411 eller 800 300 412 eller 21 422 07 10
	Faks	21 424 01 12
Puerto Rico	E-post: la-techsupport@dell.com	
	Teknisk support	gratisnummer: 1-866-390-4695
St. Kitts og Nevis	Nettside: www.dell.com/kn	
	E-post: la-techsupport@dell.com	
	Teknisk support	gratisnummer: 1-866-540-3355

Land (By) Internasjonal tilgangskode, landskode Bykode	Avdeling, navn eller serviceområde, Webseite og e-postadresse	Retningsnummer, lokale nummer, og gratisnummer
St. Lucia	Nettside: www.dell.com/lc E-post: la-techsupport@dell.com Teknisk support	gratisnummer: 1-866-464-4352
St. Vincent og Grenadines	Nettside: www.dell.com/vc E-post: la-techsupport@dell.com Teknisk support	gratisnummer: 1-866-464-4353
Singapore (Singapore) Internasjonal tilgangskode: 005 Landskode: 65	MERK: Telefonnumrene i denne seksjonen kan kun ringes innenlands fra Singapore eller Malaysia. Nettside: support.ap.dell.com Teknisk support (Dimension, Inspiron, elektronikk og tilbehør) Teknisk support (OptiPlex, Latitude, og Dell Precision) Teknisk support (PowerApp, PowerEdge, PowerConnect, og PowerVault) Kundeservice Overførsel Salg Bedriftssalg	gratisnummer: 1 800 394 7430 gratisnummer: 1 800 394 7488 gratisnummer: 1 800 394 7478 gratisnummer: 1 800 0 394 7430 (valg 6) gratisnummer: 1 800 394 7412 gratisnummer: 1 800 394 7419
Slovakia (Prague) Internasjonal tilgangskode: 00 Landskode: 421	Nettside: support.euro.dell.com E-post: czech_dell@dell.com Teknisk support Kundeservice Faks Teknisk support, faks Sentralbord (salg)	02 5441 5727 420 22537 2707 02 5441 8328 02 5441 8328 02 5441 7585

Land (By) Internasjonal tilgangskode, landskode Bykode	Avdeling, navn eller serviceområde, Webside og e-postadresse	Retningsnummer, lokale nummer, og gratisnummer
Sør-Afrika (Johannesburg)	Nettside: support.euro.dell.com	
Internasjonal tilgangskode:	E-post: dell_za_support@dell.com	
09/091	Gullkø	011 709 7713
Landskode: 27	Teknisk support	011 709 7710
Bykode: 11	Kundeservice	011 709 7707
	Salg	011 709 7700
	Faks	011 706 0495
	Sentralbord	011 709 7700
Det sørlige Asia og Stillehavsland	Teknisk support, kundeservice og salg (Penang, Malaysia)	604 633 4810
Spania (Madrid)	Nettside: support.euro.dell.com	
Internasjonal tilgangskode: 00	Privatkunder og småbedrifter	
Landskode: 34	Teknisk support	902 100 130
Bykode: 91	Kundeservice	902 118 540
	Salg	902 118 541
	Sentralbord	902 118 541
	Faks	902 118 539
	Bedriftskunder	
	Teknisk support	902 100 130
	Kundeservice	902 115 236
	Sentralbord	91 722 92 00
	Faks	91 722 95 83

Land (By) Internasjonal tilgangskode, landskode Bykode	Avdeling, navn eller serviceområde, Webseite og e-postadresse	Retningsnummer, lokale nummer, og gratisnummer
Sverige (Upplands Vasby) Internasjonal tilgangskode: 00 Landskode: 46 Bykode: 8	Nettside: support.euro.dell.com	
	Teknisk support for XPS	0771 340 340
	Teknisk support for alle andre Dell-produkter	08 590 05 199
	Kundeservice	08 590 05 642
	Privatkunder/Småbedrifter, kundeservice	08 587 70 527
	Ansattes kjøpsprogram (EPP) Support	020 140 14 44
	Faks til teknisk support	08 590 05 594
Salg	08 590 05 185	
Sveits (Geneva) Internasjonal tilgangskode: 00 Landskode: 41 Bykode: 22	Nettside: support.euro.dell.com	
	E-post: Tech_support_central_Europe@ dell.com	
	Teknisk support for XPS	0848 33 88 57
	Teknisk support (privatkunder og småbedrifter) for alle andre Dell produkter	0844 811 411
	Teknisk support (bedriftskunder)	0844 822 844
	Kundeservice (Privatkunder og småbedrifter)	0848 802 202
	Kundeservice (Bedriftskunder)	0848 821 721
	Faks	022 799 01 90
Sentralbord	022 799 01 01	

Land (By) Internasjonal tilgangskode, landskode Bykode	Avdeling, navn eller serviceområde, Webseite og e-postadresse	Retningsnummer, lokale nummer, og gratisnummer
Taiwan Internasjonal tilgangskode: 002 Landskode: 886	Nettside: support.ap.dell.com E-post: ap_support@dell.com Teknisk support (OptiPlex, Latitude, Inspiron, Dimension, elektronikk og tilbehør) Teknisk support (servere og lagring) Kundeservice Transaksjonssalg Bedriftssalg	gratisnummer: 0080 186 1011 gratisnummer: 0080 160 1256 gratisnummer: 0080 160 1250 (valg 5) gratisnummer: 0080 165 1228 gratisnummer: 0080 165 1227
Thailand Internasjonal tilgangskode: 001 Landskode: 66	Nettside: support.ap.dell.com Teknisk support (OptiPlex, Latitude, og Dell Precision) Teknisk support (PowerApp, PowerEdge, PowerConnect, og PowerVault) Kundeservice Bedriftssalg Transaksjonssalg	gratisnummer: 1800 0060 07 gratisnummer: 1800 0600 09 gratisnummer: 1800 006 007 (valg 7) gratisnummer: 1800 006 009 gratisnummer: 1800 006 006
Trinidad/Tobago	Nettside: www.dell.com/tt E-post: la-techsupport@dell.com Teknisk support	gratisnummer: 1-888-799-5908
Turks- og Caicos-øyene	Nettside: www.dell.com/tc E-post: la-techsupport@dell.com Generell support	gratisnummer: 1-877-441-4735

Land (By) Internasjonal tilgangskode, landskode Bykode	Avdeling, navn eller serviceområde, Webside og e-postadresse	Retningsnummer, lokale nummer, og gratisnummer
Storbritannia (Bracknell)	Nettside: support.euro.dell.com E-post: dell_direct_support@dell.com	
Internasjonal tilgangskode: 00 Landskode: 44 Bykode: 1344	Kundeservice nettside: support.euro.dell.com/uk/en/ECare/form/home.asp	
	Salg	
	Salg privatkunder og småbedrifter	0870 907 4000
	Salg bedriftskunder og offentlig sektor	01344 860 456
	Kundeservice	
	Privatkunder og småbedrifter, kundeservice	0870 906 0010
	Bedrifter, kundeservice	01344 373 185
	Prioriterte kontoer (500-5000 ansatte)	0870 906 0010
	Globale kontoer, kundeservice	01344 373 186
	Sentralmyndighet, kundeservice	01344 373 193
	Lokale myndigheter og utdanning, kundeservice	01344 373 199
	Helsesektor, kundeservice	01344 373 194
	Teknisk support	
	Teknisk support for kun XPS-datamaskiner	0870 366 4180
	Teknisk support (Bedrifter/prioriterte kontoer/PAD [1000+ ansatte])	0870 908 0500
	Teknisk support for alle andre produkter	0870 353 0800
	Generelt	
	Privatkunder og småbedrifter, faks	0870 907 4006

Land (By) Internasjonal tilgangskode, landskode Bykode	Avdeling, navn eller serviceområde, Webside og e-postadresse	Retningsnummer, lokale nummer, og gratisnummer
Uruguay	Nettside: www.dell.com/uy E-post: la-techsupport@dell.com Teknisk support	gratisnummer: 413- 598-2522

Land (By) Internasjonal tilgangskode, landskode Bykode	Avdeling, navn eller serviceområde, Webseite og e-postadresse	Retningsnummer, lokale nummer, og gratisnummer
USA (Austin, Texas) Internasjonal tilgangskode: 011 Landskode: 1	Automatisk ordrestatusservice	gratisnummer: 1-800-433-9014
	AutoTeck (bærbare og stasjonære datamaskiner)	gratisnummer: 1-800-247-9362
	Støtte for maskinvare og garanti (Dell TV, skrivere og projektorer) for Relationship-kunder	gratisnummer: 1-877-459-7298
	Support for amerikanske brukere av XPS	gratisnummer: 1-800-232-8544
	Forbruker (private kunder- og hjemmekontor) support for alle andre Dell-produkter	gratisnummer: 1-800-624-9896
	Kundeservice	gratisnummer: 1-800-624-9897
	Ansattes kjøpsprogram (EPP) kunder	gratisnummer: 1-800-695-8133
	Finansielle tjenester, nettside: www.dellfinancialservices.com	
	Finansielle tjenester (leie/lån)	gratisnummer: 1-877-577-3355
	Finansielle tjenester (Dell prioriterte kontoer [DPA])	gratisnummer: 1-800-283-2210
	Bedrift	
	Kundeservice og support	gratisnummer: 1-800-456-3355
	Ansattes kjøpsprogram (EPP) kunder	gratisnummer: 1-800-695-8133
	Support for skrivere, projektorer, PDÅer og MP3-spillere	gratisnummer: 1-877-459-7298
Offentlig sektor (stat, utdanning og helsevesen)		

Land (By) Internasjonal tilgangskode, landskode Bykode	Avdeling, navn eller serviceområde, Webside og e-postadresse	Retningsnummer, lokale nummer, og gratisnummer
	Kundeservice og support	gratisnummer: 1-800-456-3355
	Ansattes kjøpsprogram (EPP) kunder	gratisnummer: 1-800-695-8133
	Dell, salg	gratisnummer: 1-800-289-3355
		eller gratisnummer: 1-800-879-3355
	Dells utsalgsbutikk (Dells renoverte datamaskiner)	gratisnummer: 1-888-798-7561
	Programvare og utstyrsenheter, salg	gratisnummer: 1-800-671-3355
	Reservedeler, salg	gratisnummer: 1-800-357-3355
	Utvidet service og garanti, salg	gratisnummer: 1-800-247-4618
	Faks	gratisnummer: 1-800-727-8320
	Dells tjenester for døve, hørselshemmede eller de med svekket taleevne	gratisnummer: 1-877-DELLTY (1-877-335-5889)
USA, Virgin Islands	E-post: la-techsupport@dell.com Teknisk support	gratisnummer: 1-877-702-4360
Venezuela	Nettside: www.dell.com/ve E-post: la-techsupport@dell.com Teknisk support	gratisnummer: 0800 -100-2513

Tillegg: Lovbestemt merking

FCC-merking (gjelder kun for USA)

De fleste Dell datamaskinsystemer er klassifisert av Federal Communications Commission (FCC) som digitale enheter i klasse B. For å avgjøre hvilken klassifikasjon som gjelder for ditt datamaskinsystem, kan du undersøke alle FCC-registreringsetiketter som er plassert på undersiden, på siden eller bak på datamaskinen, på kortholderne eller på kortene selv. Hvis noen av disse etikettene har merking for klasse A, regnes hele systemet som en klasse A-enhet. Dersom *alle* etiketter har en FCC klasse B-klassifisering, som vises med enten et FCC ID-nummer eller FCC-logoen, (**FCC**), regnes systemet som en digital enhet i klasse B.

Straks du har avgjort ditt systems FCC klassifikasjon, vennligst les korrekt FCC merknad. Merk at FCC-bestemmelsene tar forbehold om at endringer eller modifikasjoner som ikke er uttrykkelig godkjent av Dell, kan oppheve din rett til å bruke dette utstyret.

Dette utstyret samsvarer med kapittel 15 i FCC-bestemmelsene. Driften er underlagt de følgende to betingelser:

- Dette utstyret må ikke skape farlig forstyrrelse.
- Dette utstyret må godta all forstyrrelse som mottas, inklusive forstyrrelse som kan forårsake driftsfeil.

Klasse A

Dette utstyret har blitt testet og er funnet å oppfylle grensene for en digital enhet i klasse A i henhold til kapittel 15 i FCC-bestemmelsene. Disse grensene er satt opp for å gi akseptabel beskyttelse mot skadelige forstyrrelser når utstyret brukes i et kommersielt miljø. Dette utstyret generer, bruker og kan sende ut radiofrekvensenergi og, hvis ikke installert og brukt i samsvar med produsentens instruksjonshåndbok, kan forårsake skadelige forstyrrelser med radiokommunikasjon. Bruk av dette utstyret i et boligområde vil sannsynligvis skape skadelige forstyrrelser. I så fall må du få fjernet forstyrrelsene for egen regning.

Klasse B

Dette utstyret har blitt testet og er funnet å etterkomme grensene for en digital enhet i klasse B i henhold til kapittel 15 i FCC-bestemmelsene. Disse kravene skal gi rimelig beskyttelse mot skadelige forstyrrelser for utstyr som er installert i boliger. Dette utstyret generer, bruker og kan sende ut radiofrekvensenergi, og hvis ikke installert og brukt i samsvar med produsentens instruksjonshåndbok, kan forårsake skadelige forstyrrelser med radiokommunikasjon. Det gis imidlertid ingen garanti for at det ikke vil oppstå forstyrrelser i enkelte installasjoner. Dersom dette utstyret forårsaker skadelige forstyrrelser for radio- eller fjernsynsmottak, noe som kan bekrefte ved å skru utstyret av og på, oppfordres du til å prøve å fjerne forstyrrelsene ved hjelp av et eller flere av følgende tiltak:

- Endre retning eller plassering av mottakerantennen.
- Øke avstanden mellom utstyret og mottakeren.
- Koble utstyret til en kontakt på en annen kurs enn den mottakeren er koblet til på.
- Rådføre deg med forhandleren eller en erfaren radio-/fjernsynstekniker for hjelp.

FCC-identifikasjonsinformasjon

Følgende informasjon er gitt på utstyret som er behandlet i dette dokumentet, i samsvar med FCC-bestemmelsene:

- Produktnavn: DLP® Projector
- Modellnummer: 1800MP/DELL
- Firmanavn:
Dell Inc.
One Dell Way
Round Rock, Texas 78682 USA
512-338-4400

NOM-informasjon (gjelder kun Mexico)

Følgende informasjon er oppgitt på enheten(e) som er beskrevet i dette dokumentet, i henhold til kravene i offisielle meksikanske standarder (NOM):

Eksporør:	Dell Inc. One Dell Way Round Rock, TX 78682
Importør:	Dell Computer de México, S.A. de C.V. Paseo de la Reforma 2620 - 11° Piso Col. Lomas Altas 11950 México, D.F.
Send til:	Dell Computer de México, S.A. de C.V. al Cuidado de Kuehne & Nagel de México S. de R.L. Avenida Soles No. 55 Col. Peñon de los Baños 15520 México, D.F.

Modell	Merkespenning	Frekvens	Strømforbruk
1800MP	100-240 V vekselstrøm (AC)	50-60 Hz	3,0 A

Ordliste

ANSI Lumens —En standard for måling av lysstyrken. Den beregnes ved å dele en kvadratmeter bilde inn i ni like rektangler, lux (eller lysstyrken) måles og senteret for hvert rektangel avleses, og gjennomsnittet til disse ni punktene beregnes.

Aspect Ratio (størrelsesforhold) —Det mest populære aspekt forholdet er 4:3 (4 for 3). Tidlige fjernsyn og datamaskin videoformat er i et 4:3 aspekt forhold, som betyr at bredden av bildet er $\frac{4}{3}$ ganger høyden.

Skarphet —Mengde lys utstrålt fra et skjermbilde eller projeksjonsbilde eller projeksjons enhet. Skarpheten av projektoren er målt med ANSI lumen.

Farge Temperatur —Fargetilsynekomsten av hvitt lys. Lav fargetemperatur fører til varmere (gulere/rødere) lys, mens høy fargetemperatur gir et kaldere (mer blålig) lys. Standardenheten for fargetemperatur er Kelvin (K).

Video Komponent —Komponent video—En metode for overføring av kvalitetsvideo i et format som består av luminanssignalet og to separate krominanssignaler, og som defineres som Y'Pb'Pr' for analog komponent og Y'Cb'Cr' for digital komponent. Komponent video er tilgjengelig på DVD-spillere.

Kompositt Video —Et videosignal som kombinerer luminans (lysstyrke), krominans (farge), burst (fargereferanse) og synk (horisontale og vertikale synkroniseringssignaler) til et bølgeformet signal som bæres på et enkel trådpar. Det finnes tre formatter, kalt NTSC, PAL og SECAM.

Komprimert oppløsning —Hvis input-bildene har høyere oppløsning enn den opprinnelige oppløsningen til projektoren, vil bildet følgelig justeres for å tilpasses projektorens opprinnelige oppløsning. Prosessen for komprimering i digitalt utstyr tilsier av noe av bildeinnholdet går tapt.

Kontrast Forhold —Spennvidde for lyse og mørke verdier i et bilde, eller forholdet mellom deres maksimum og minimum verdier. Det er to metoder brukt av projektor industrien for å måle forholdet:

1 *Hel Av/På* — måler forholdet av lyseffekten av et helhvitt bilde (hel på) og lyseffekten av et helt sort (hel av) bilde.

2 *ANSI* — måler et mønster av 16 alternative sort og hvite rektangler. Den gjennomsnittlige lyseffekten fra de hvite rektanglene er delt på med gjennomsnittlig lyseffekt av den sorte rektanglen for å bestemme *ANSI* kontrast forhold.

Hel På/Av kontrast er alltid et høyere nummer enn *ANSI* kontrast for samme projektoren.

dB —desibel—A En enhet brukt for å uttrykke relative forskjeller i styrke eller intensitet, vanligvis mellom to akustiske eller elektriske signaler, lik ti ganger den vanlige logaritmen av forholdet av de to nivåene.

Diagonal Skjerm —En metode for måling av størrelsen av en skjerm eller prosjektert bilde. Det måler fra et hjørne til motsatt hjørne. En 9 fot høyt, 12 fot vidt, skjermen har en diagonal av 15 fot. Dette dokumentet antar at den diagonale dimensjonen er for den tradisjonelle 4:3 forholdet av et datamaskin bilde som eksemplet over.

DLP® —Digital Light Processing™—Reflektivt visningsteknologi utviklet av Texas Instruments, ved bruk av små manipulererte speil. Lys reiser gjennom et fargefilter og er sendt til DLP speilene som arrangerer RGB farger i et bilde prosjektert på skjermen, også kjent som DMD.

DMD —digital Micro- Mirror Device—Hver DMD består av tusenvis av helling, mikroskopisk aluminium metallblanding montert på en gjemt åk.

Fokal Lengde —Avstanden mellom fra overflaten av en linse til dets fokal punkt.

Frekvens —Det er takten av repeteringen i sykluser per sekund av elektriske signaler. Målt i Hz.

Hz —Frekvens for et vekslende signal. Se Frekvens.

Nøkkelsten Korreksjon —Enhet som vil rette opp et bilde etter forvridding (vanligvis en vid-topp-trang-bunn effekt) av et projeksert bilde forårsaket av upassende projektor til skjerm vinkel.

Maksimal Avstand —Avstanden mellom skjermen og projektoren før bildet blir uklart (ikke nok lys) i et mørkt rom.

Maksimal Bilde Størrelse —Det største bildet en projektor kan vise i et mørkt rom. Dette er vanligvis begrenset etter fokal rekkevidde av optikken.

Minimum Avstand —Det nærmeste punktet som en projektor kan fokusere et bilde på en skjerm.

NTSC —National Television Standards Committee. Nordamerikansk standard for videokringkasting og opptak, med et videoformat på 525 linjer til 30 bilder pr. sekund.

PAL —Phase Alternating Line. En europeisk standard for videokringkasting og opptak, med et videoformat på 625 linjer til 25 bilder pr. sekund.

Reverse Image —Funksjon som lar deg vippe bildet horisontalt. Ved bruk i et normalt miljø vises tekst, grafikk og lignende bakvendt. Reverse image (bakvendt bilde) brukes for projeksjon bakover.

RGB —Red, Green, Blue— typisk brukt for å beskrive en monitor som krever separate signaler for hver av de tre fargene.

S-Video —En videooverførselsstandard som bruker en 4-pinners mini-DIN kontakt til å sende videoinformasjon på to signalkabler kalt lystetthet (klarhet, Y) og krominans (farge, C). S-Video kalles også Y/C.

SECAM —En fransk og internasjonal kringkastingsstandard for video og kringkasting, tett relatert til PAL men med en annen metode for sending av fargeinformasjon.

SVGA —Super Video Graphics Array— 800 x 600 pixels antall.

SXGA —Super Extended Graphics Array— 1280 x 1024 pixels antall.

UXGA —Super Extended Graphics Array— 1600 x 1200 pixels antall.

VGA —Video Graphics Array— 640 x 480 bildepunktverdi.

XGA —Extended Video Graphics Array— 1024 x 768 bildepunktverdi.

Zoom Linse —Linse med et variabelt fokal lengde som tillater bruker å flytte visningen inn eller ut for å gjøre bildet større eller mindre.

Zoom Lens Ratio —Er forholdet mellom det minste og største bildet en linse kan projeksere fra en bestemt avstand. For eksempel, en zoomlenses 1,4:1 forhold betyr at et 10 fots bilde uten zoom vil være et 14 fots bilde med full zoom.

Indeks

D

Dell
Kontakt 43

F

Feilsøking 31
Kontakt Dell 31

Fjernkontroll 19

H

Hovedenhet 6
Fokusring 6
Heiseknapp 6
Linse 6
Mottaker for fjernkontroll 6
Strømledningskontakt 6
Zoomkontroll 6

J

Justere det projiserte bildet 14
 Heving av projektorhøyden 14
Justering av det projiserte bildet
 Senking av projektorhøyden 14
 Heisefot 14
 Vippejusteringsratt 14
 Senkning av projektorhøyden

Heiseknapp 14

Justering av projektorens bildestørrelse 16

Justering av projektorens zoom og fokus 15

 Fokusring 15
 Zoomkontroll 15

K

Koble til en datamaskin med en RS232-kabel 12

Koble til projektoren
 D-sub til YPbPr-kabel 11
 Koble til en datamaskin 8
 Koble til med en komponentkabel 11
 Koble til med en komposittkabel 10
 Koble til med en S-videokabel 9
 Kompositt videokabel 10
 Ledning 8
 RS232-kabel 12
 Strømledning 9, 10, 11, 12
 S-videokabel 9
 USB-kabel 8
 VGA til VGA-kabel 8

Kontakt Dell 5, 18, 36

Kontrollpanel 17

O

OSD-visning (On-Screen Display)
21

AUTOMATISK JUSTERING
22

DISPLAY (i Video-modus) 25

HOVEDMENY 21

INNGANGSVALG 21

LAMP 26

OPPSETT 22

PICTURE (i PC-modus) 23, 24

PICTURE (i Video-modus) 23

PREFERANSER 28

SPRÅK 27

Miljømessig 40

Projiseringsavstand 39

Projiseringslinse 39

RS232-protokoll 41

Størrelse på projiserings skjerm
39

Støynivå 40

Strømforbruk 39

Strømforsyning 39

V. frekvens 39

Vekt 40

Videokompatibilitet 39

Support

Kontakt Dell 43

S

Slå projektoren på/av

Slå på projektoren 13

Slå projektoren av 13

Spesifikasjoner

Antall farger 39

Antall piksler 39

Dimensjoner 40

Ensartethet 39

Fargehjulshastighet 39

H. frekvens 39

I/O-tilkoblinger 40

Kompatibilitetsmoduser 42

Kontrastforhold 39

Lampe 39

Lover og direktiver 40

Lyd 40

Lysstyrke 39

Lysventil 39

T

Tilkoblingsporter

Kensington låsehull 7

Lydingang 7

Lydutgang 7

RS232-kontakt 7

S-videokontakt 7

USB-fjernkontroll 7

VGA-A inngang 7

VGA-A utgang 7

VGA-B inngang 7

Video-inngang 7

U

Utskifting av lampen 36

Dell™ 1800MP Projektor

Användarmanual

Noteringar, varsel och varningar



ANMÄRKNING: EN NOTERING indikerar viktig information som hjälper dig få bättre användning av din projektor.



MEDDELANDE: ETT VARSEL indikerar antingen en potentiell skada på hårdvaran eller förlust av data och talar hur du ska undvika problemet.



VARNING: EN VARNING indikerar en potential för egendomsskada, personlig skada eller död.

Information i detta dokument kan ändras utan vidare meddelande.

© 2006 Dell Inc. Samtliga rättigheter förbehålles.

Mångfaldigande på alla tänkbara sätt utan skriftlig tillåtelse från Dell Inc. är strikt förbjudet.

Varumärken som används i denna text: *Dell*, *DELL* logotypen, *Dimension*, *OptiPlex*, *Dell Precision*, *Latitude*, *Inspiron*, *DellNet*, *PowerApp*, *PowerEdge*, *PowerConnect* och *PowerVault* är varumärken tillhörande Dell Inc.; *DLP*[®] och *DLP logotyp* är registrerade varumärken för Texas Instruments; *Microsoft* och *Windows* är registrerade varumärken tillhörande Microsoft Corporation; *Macintosh* är ett registrerat varumärke tillhörande Apple Computer, Inc.

Andra varumärken och varunamn kan användas i detta dokument och refererar antingen till det betitlades rättighet till märket och namnet eller deras produkter. Dell Inc. fransäger sig alla ägarintressen till andra varumärken och varunamn än sina egna.

Begränsningar och friskrivningar

Informationen i detta dokument, inklusive alla instruktioner, varningar och reglerande godkännanden och certifieringar baseras på rapporter gjorda till Dell av tillverkare och har inte verifierats eller testats av Dell. Dell fräntar sig allt ansvar i anslutning till några felaktigheter i sådan information.

Alla påståenden eller garantier rörande egenskaper, dugligheten, hastigheter eller kvalifikationer av parter refererade i detta dokument är gjorda av tillverkaren och inte av Dell. Dell fransäger sig speciellt all vetskap om riktigheten, fullständigheten eller bekräftelse för alla sådana uttalanden.

Model 1800MP

September 2006 Rev. A00

Innehåll

1	Din Dell-projektor	5
	Om projektorn	6
2	Ansluta projektorn	7
	Ansluta till en dator	8
	Anslutna till DVD-spelare	9
	Ansluta till DVD-spelare med S-videokabel	9
	Ansluta DVD-spelare med sammansatt kabel	10
	Ansluta DVD-spelare med komponentkabel	11
	Alternativ för professionell installation:	12
3	Använda projektorn	13
	Slå på projektorn	13
	Stänga av projektorn	13
	Justering av projicerad bild	14
	Höj projektorn	14
	Sänka projektorns höjd	14
	Justering av projektorns zoom och fokus	15
	Justering av projicerad bildstorlek	16
	Använda kontrollpanelen	17
	Använda fjärrkontrollen	19

Använda Visning-På-Skärmen (OSD)	20
Huvudmeny	21
Inmatning val	21
Auto-justering	21
Ställ in	22
PICTURE (i PC-läge)	23
BILD (i videoläge)	23
VISA (i PC-läge)	24
VISA (i Video-läge)	25
LAMPA	25
SPRÅK	26
Inställningar	27
4 Felsökning av din projektor	31
Byte av lampa	36
5 Specifikationer	39
6 Kontakta Dell	43
7 Bilaga: Reglerande information	69
FCC meddelanden (endast U.S.A.)	69
NOM Information (Endast Mexiko)	70
8 Ordlista	71

Din Dell-projektor

Projektorn levereras med de tillbehör som visas nedan. Kontrollera att du har alla föremål och kontakta Dell om något saknas.

Paketets innehåll

1,8 m strömsladd (3 m i USA)

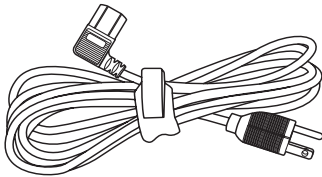

Batterier (2)

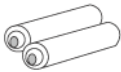

Dokumentation



1,8 M VGA kabel (VGA till VGA)

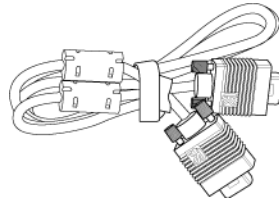

Fjärrkontroll



Bärväska



Om projektorn

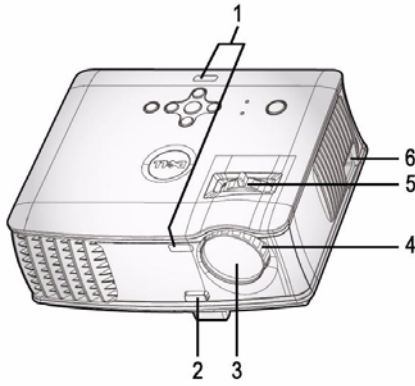

1	Fjärrkontrollmottagare
2	Hissknapp
3	Lins
4	Fokusring
5	Zoomflik
6	Nätkabel, kontakt

2

Ansluta projektorn

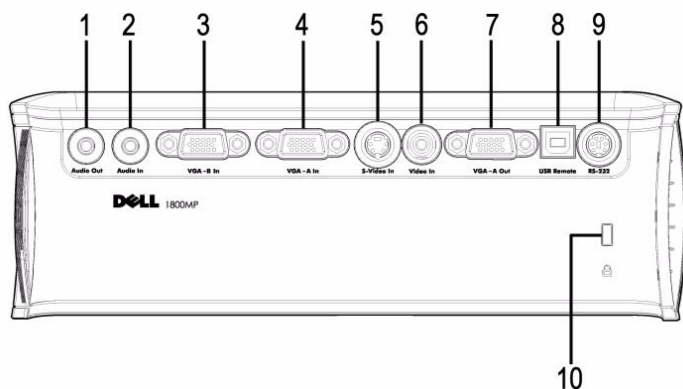

1	Anslutning ljudutgång
2	Anslutning ljudingång
3	VGA-B In anslutning
4	VGA-A In anslutning
5	S-videokontakt
6	Anslutning videoingång
7	VGA-A ut anslutning
8	USB fjärrkontakt
9	RS232-kontakt
10	Kensingtonlåshål



Monitorslinga genomgående från VGA-A in till VGA-A endast ut.

Ansluta till en dator

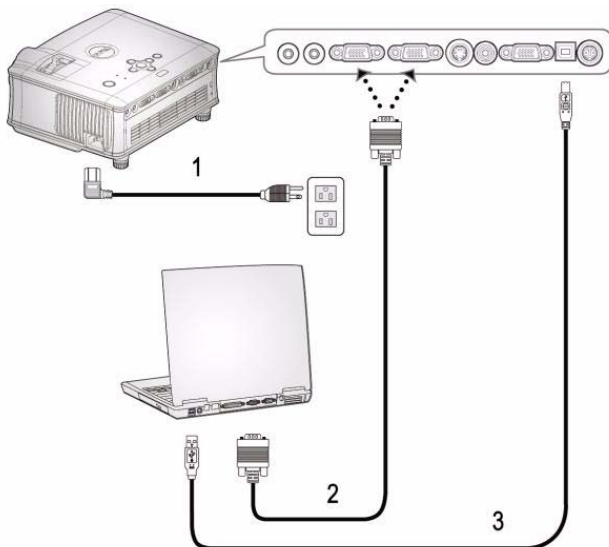

1	Nätkabel
2	VGA till VGA kabel
3	USB-kabel

 USB-kabeln medföljer inte från Dell.

Anslutna till DVD-spelare

Ansluta till DVD-spelare med S-videokabel

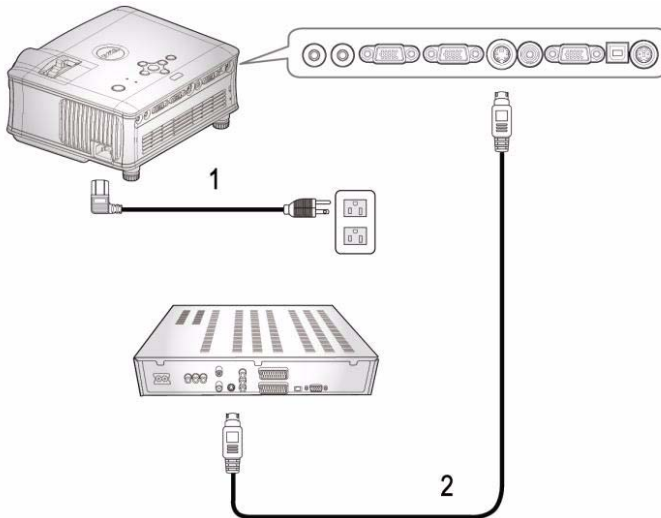

1	Nätkabel
2	S-videokabel



USB-kabeln medföljer inte från Dell.

Du kan köpa S-Video Förlängningskabel (15 m / 30 m (50/ 100 ft)) kabel från Dells webbsida.

Ansluta DVD-spelare med sammansatt kabel

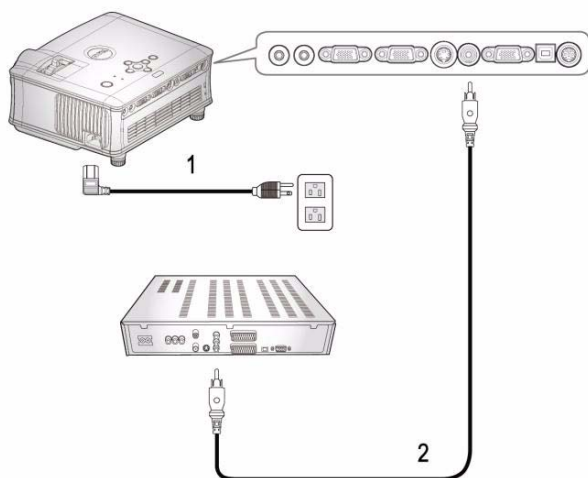

1	Nätkabel
2	Sammansatt videokabel



Den sammansatta kabeln medföljer inte från Dell.
Du kan köpa S-Video förlängningskabel (15 m / 30 m (50/100 ft)) från Dells webbsida.

Ansluta DVD-spelare med komponentkabel

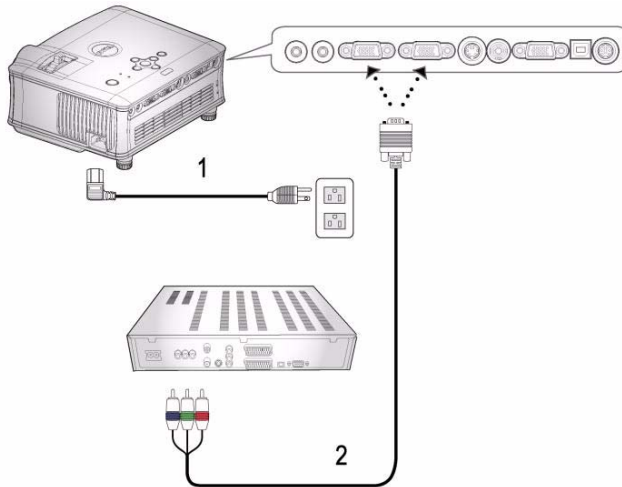

1	Nätkabel
2	VGA till YPbPr kabel



VGA till YPbPr kabeln medföljer inte från Dell.

Du kan köpa VGA till YPbPr förlängningskabel (15 m / 30 m (50/100 ft)) från Dells webbsida.

Alternativ för professionell installation:

Ansluta en dator med en RS232-kabel

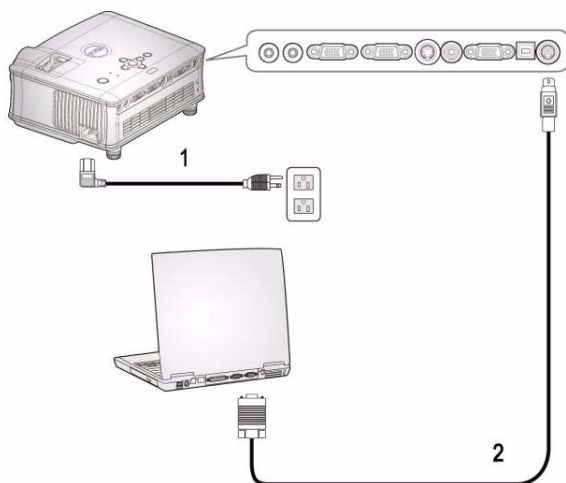

1	Nätkabel
2	RS232-kabel

 RS232 kabeln medföljer inte från Dell.

Använda projektorn

Slå på projektorn



ANMÄRKNING: Slå på projektorn innan du slår på strömkällan. Strömknappens lampa blinkar blått tills du trycker på den.

- 1 Avlägsna linsskyddet.
- 2 Anslut strömsladden och lämpliga signalkablar. För information om anslutning av projektorn, se "Ansluta projektorn" på sidan 7.
- 3 Tryck på strömbrytaren (se "Använda kontrollpanelen" på sidan 17 för att lokalisera strömbrytaren). Dell-logotypen visas i 30 sekunder.
- 4 Sätt på källan (dator, DVD-spelare osv.). Projektorn upptäcker källan automatiskt.

Om meddelandet "Söker efter signal..." visas på skärmen, kontrollerar du att kablarna är ordentligt anslutna.

Om du har flera källor anslutna till projektorn trycker du på knappen **Källa** på fjärrkontrollpanelen eller kontrollpanelen och väljer önskad källa.

Stänga av projektorn



MEDDELANDE: Stömsladden får inte dras ur uttaget innan fläkten stannat eller strömknappen börjar att blinka såsom förklaras i följande procedur.

- 1 Tryck på strömknappen.
- 2 Tryck på strömknappen igen. Kylfläktarna fortsätter att fungera i 60 sekunder.
- 3 Dra ut nätkabeln ur eluttaget och projektorn.



ANMÄRKNING: Om du trycker på strömknappen då projektorn är igång, visas meddelandet "Stäng av lampan" på skärmen. Om du vill radera meddelandet trycker du på valfri knapp på kontrollpanelen eller ignorerar meddelandet; det försvinner efter 3 sekunder.

Justering av projicerad bild

HÖJ PROJEKTORN

- 1 Tryck på höjningsknappen.
- 2 Høj projektorn till önskad visningsvinkel och släpp sedan knappen för att låsa fast höjningsstativet på plats.
- 3 Använd lutningsjusteringshjulet för att finjustera visningsvinkeln.

SÄNKA PROJEKTORNS HÖJD

- 1 Tryck på höjningsknappen.
- 2 Sänk projektorn, och släpp sedan knappen för att låsa stativet på plats.

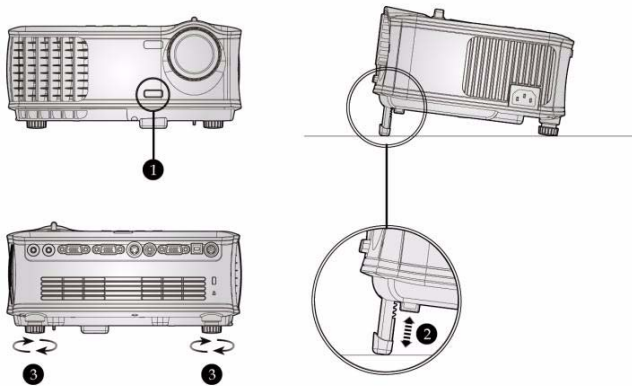

1	Hissknapp
2	Stativ
3	Lutningsjusteringshjul

Justering av projektorns zoom och fokus

! **VARNING:** För att undvika att projektorn skadas skall du kontrollera att zoomlinsen och stativet är helt indragna innan du flyttar projektorn eller placerar projektorn i bärväskan.

1 Roterar zoomknappen för att zoma in och ut.

2 Roterar fokusringen tills bilden är tydlig. Projektorn fokuserar på avstånd från 4,9 ft till 39,4 ft (1,5 m till 12,0 m).

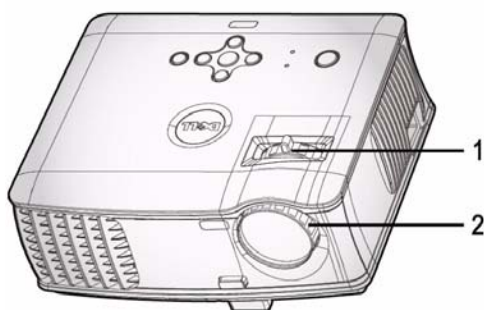

1	Zomflik
2	Fokusring

Justering av projicerad bildstorlek

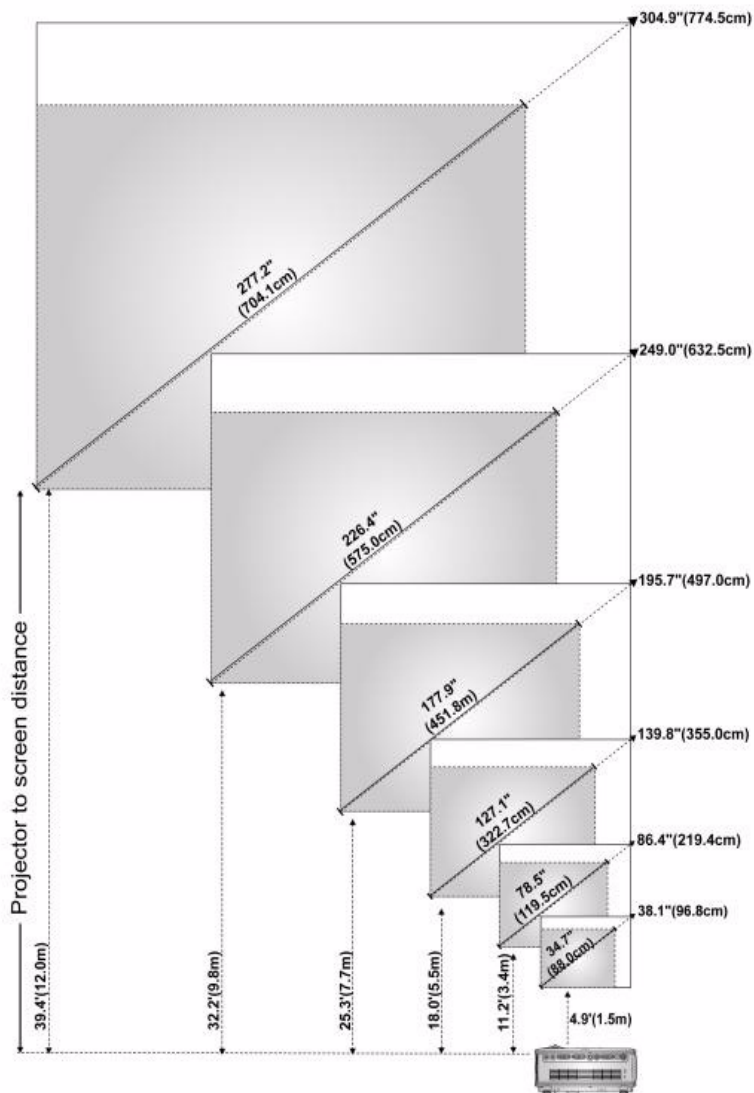

Skärm (diagonal)	Max.	38,1" (96,8 cm)	86,4" (219,4 cm)	139,8" (355,0 cm)	195,7" (497,0 cm)	249,0" (632,5 cm)	304,9" (774,5 cm)
	Min.	34,7" (88,0 cm)	78,5" (199,5 cm)	127,1" (322,7 cm)	177,9" (451,8 cm)	226,4" (575,0 cm)	277,2" (704,1 cm)
Skärmstorlek	Max. (BxH)	30,5"X22,9" (77,47 cm x 58,16 cm)	69,1"X51,8" (175,51 cm x 131,57 cm)	111,8"X83,9" (283,97 cm x 213,11 cm)	156,5"X117,4" (397,51 cm x 298,20 cm)	199,2"X149,4" (397,51 cm x 379,48 cm)	243,9"X183,0" (397,51 cm x 464,82 cm)
		(77,5cm X 58,1cm)	(175,6cm X 131,7cm)	(284,0cm X 213,0cm)	(397,6cm X 298,2cm)	(506,0cm X 379,5cm)	(619,6cm X 464,7cm)
	Min. (BxH)	27,7" X 20,8"	62,8" X 47,1"	101,6" X 76,2"	142,3" X 106,7"	181,1" X 135,8"	221,8" X 166,3"
		(70,4cm X 52,8cm)	(159,6cm X 119,7cm)	(258,2cm X 193,6cm)	(361,4cm X 271,1cm)	(460,0cm X 345,0cm)	(563,3cm X 422,5cm)
Avstånd	4,9' (1,5 m)	11,2' (3,4 m)	18,0' (5,5 m)	25,3' (7,7 m)	32,2' (9,8 m)	39,4' (12,0 m)	
* Detta diagram är endast avsett som referens.							

Använda kontrollpanelen

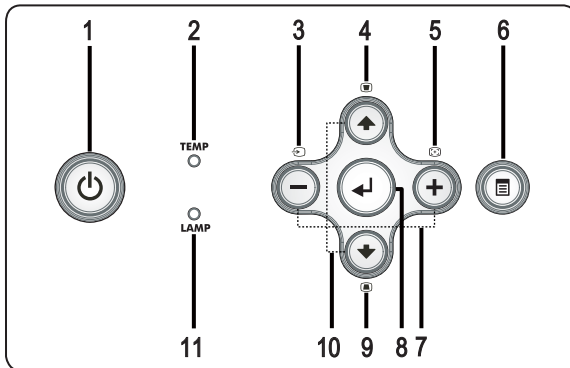

1 Ström



Slå på och av projektorn. För ytterligare information, se "Slå på projektorn" på sidan 13 och "Stänga av projektorn" på sidan 13.

2	TEMP-varningslampa	<ul style="list-style-type: none"> • En fast orange TEMP-lampa påvisar att projektorn är överhettad. Displayen stängs automatiskt av. Sätt på displayen igen då projektorn svalnat. Om problemet kvarstår, kontakta Dell. • En blinkande orange TEMP-lampan påvisar att en projektorfläkt gått sönder och projektorn slås automatiskt av. Om problemet kvarstår, kontakta Dell.
3	Källa	Tryck för att växla mellan Analog RGB, Komposit, Komponent-i, S-video och Analog YPbPr då flera multipla källor är anslutna till projektorn.
4	Keystone-justering	Tryck för att justera bildförvrängning som orsakas av projektorns lutning. (± 16 grader)
5	Synka om	Tryck för att synkronisera projektorn till inmatningskällan. Synka om fungerar inte om OSD-displayen visas.
6	Meny	Tryck för att aktivera OSD. Använd piltangenterna och Meny -knappen för att navigera i OSD.
7	⊖ och ⊕ knapparna	Tryck för att justera OSD-inställning.
8	Enter	Tryck för att bekräfta valt alternativ.
9	Keystone-justering	Tryck för att justera bildförvrängning som orsakas av projektorns lutning. (± 16 grader)
10	Upp ⊕ och ⊖ Ned	Tryck för att välja OSD-alternativ.
11	LAMPA, varningslampa	Om varningslampan för LAMPA lyser med fast orange sken, måste lampan bytas ut. Om LAMPA-lampan blinkar orange har systemet falerat och projektorn kommer att slås av automatiskt. Om problemet kvarstår, kontakta Dell.

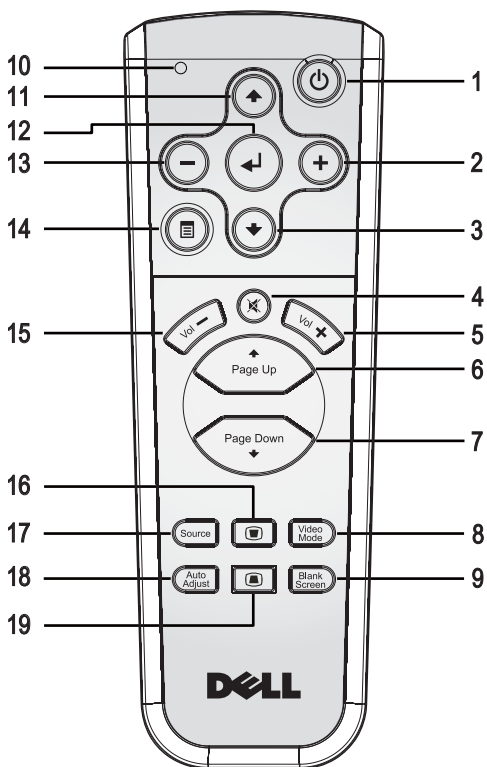

Använda fjärrkontrollen







1	Ström	Slå på och av projektorn. För ytterligare information, se "Slå på projektorn" på sidan 13 och "Stänga av projektorn" på sidan 13.
2	+	Tryck för att justera OSD-inställning.
3	Ner-knapp	Tryck för att välja OSD-alternativ.
4	Tyst	Tryck för att tysta eller starta projektorhögtalaren.
5	Volym	Tryck för att öka volymen.
6	Sidan	Tryck för att gå till föregående sida.
7	Sidan	Tryck för att gå till nästa sida.

8	Videoläge	Dell 1800MP Micro-projektor har förinställd konfiguration som är optimerad för visning av data (PC Grafik) eller video (filmer, spel etc.). Tryck på knappen Videoläge för att växla mellan PC-läge , Filmläge , Spelläge , sRGB och Anpassat läge (där användaren kan ställa in och spara egna inställningar). Om du trycker på knappen Videoläge en gång visas aktuellt visningsläge. Genom att trycka på knappen videoläge på nytt växlar du mellan lägena.
9	Tom skärm	Tryck för att dölja bilden och tryck på nytt för att återuppta visning av bilden.
10	LED-lampa	LED-indikator.
11	Upp-knapp 	Tryck för att välja OSD-alternativ.
12	Enter-knapp	Tryck för att bekräfta valt alternativ.
13		Tryck för att justera OSD-inställning.
14	Meny	Tryck för att aktivera OSD.
15	Volym 	Tryck för att minska volymen.
16	Keystone-justering	Tryck för att justera bildförvrängning som orsakas av projektorns lutning. (± 16 grader)
17	Källa	Tryck för att växla mellan källorna Analog RGB, Digital RGB, Komposit, Komponent-i, S-video och Analog YPbPr.
18	Autojustering	Tryck för att synkronisera projektor till inmatningskällan. Autojustering fungerar inte om OSD-menyn visas.
19	Keystone-justering	Tryck för att justera bildförvrängning som orsakas av projektorns lutning. (± 16 grader)

Använda Visning-På-Skärmen (OSD)

Projektorn har en flerspråkig OSD som kan visas med eller utan inmatningskälla. I huvudmenyn, tryck  eller  för navigering mellan flikarna.

I undermenyn, tryck  eller  för att göra ett val. Då ett alternativ valts ändras färgen till mörkgrått. Använd  or  på kontrollpanelen eller på fjärrkontrollen för att ändra en inställning.

För att gå tillbaka till huvudmenyn tryck på MENU-knappen i kontrollpanelen

eller på fjärrkontrollen.

För att lämna, gå till Exit fliken och tryck på **Enter** på kontrollpanelen eller på fjärrkontrollen.

HUVUDMENY



INMATNING VAL



AUTOKÄLLA—Välj **På** (standard) för autodetektering av tillgängliga inmatningssignaler. När projektorn är på och du trycker på **KÄLLA**, hittar den automatiskt nästa tillgängliga inmatningssignal. Välj **Av** för att låsa aktuell inmatningssignal. När läget **Av** har valts och du trycker på **KÄLLA**, väljer du vilken inmatning du vill använda.

VGA—Tryck **ENTER** för att söka efter en VGA signal.

S-VIDEO—Tryck **ENTER** för att söka efter en S-Video signal.

KOMPOSITVIDEO—Tryck **ENTER** för att söka efter en Kompositvideosignal.

AUTO-JUSTERING







Välj att visa information om "Autojustering pågår...".

STÄLL IN



V. KEYSTONE—Justera bildförvrängning som orsakas av projektorns lutning.

PROJEKTÖRLÄGE—Välj hur bilden skall visas:

-  Frontprojicering-Skrivbord (standardinställning).
-  Frontprojicering-takmontering — Projektorn vrider bilden upp och ner för takmonterad projicering.
-  Bakre projicering-Skrivbord — Projektorn vänder bilden så att du kan projicera genom en genomskinlig skärm.
-  Bakprojicering-takmontering — Projektorn vänder bilden upp och ner och bak och fram. Du kan projicera från bakom en halvgenomskinlig skärm med takmonterad projicering.

BILDKVOT—Välj en bildproportion för att justera visad bild.

- 1:1 — Inmatningskällan visar utan skalning.
Använd bildproportion 1:1 om du använder något av följande:
 - VGA-kabel och dator med en upplösning på mindre än XGA (1024 x 768)
 - Komponentkabel (576p/480i/480p)
 - S-videokabel
 - Sammansatt kabel
- 16:9 — Inmatningskällan skalar bilden så den passar skärmens bredd.
- 4:3 — Inmatningskällan skalar bilden så den passar skärmen.
Använd 16:9 eller 4:3 om du använder något av följande:
 - En högre datorupplösning än XGA
 - Komponentkabel (1080i eller 720p)

PROJEKTORINFO—Tryck för att visa projektorns modellnamn, aktuell upplösning och projektorns serienummer (PPID#).

PICTURE (I PC-LÄGE)



LJUSSTYRKA—Använd \ominus och \oplus för att justera ljusstyrkan i bilden.

KONTRAST—Använd \ominus och \oplus för att kontrollera skillnaden mellan ljusaste och mörkaste partierna i bilden. Justering av kontrasten ändrar mängden svart och vitt i bilden.

FÄRGTEMP.—Justera färgtemperaturen. Ju högre temperatur desto blåare skärm. Ju lägre temperatur desto rödare skärm. Användarläget aktiverar värdena i menyn ”färginställningar”.

FÄRGJUSTERING—Justera rött, grönt och blått manuellt.

BILD (I VIDEOLÄGE)



LJUSSTYRKA—Använd \ominus och \oplus för att justera ljusstyrkan i bilden.

KONTRAST—Använd \ominus och \oplus för att kontrollera skillnaden mellan ljusaste och mörkaste partierna i bilden. Justering av kontrasten ändrar mängden svart och vitt i bilden.

MÄTTNAD—Justera en videokälla från svart till vitt till helt mättad färg. Tryck på \ominus för att minska färgmängden i bilden och \oplus för att öka mängden färg i bilden.

SKÄRPA—Tryck på \ominus för att minska skärpan och \oplus för att öka skärpan.

NYANS—Tryck \ominus för att öka mängden grönt i bilden och \oplus för att öka mängden rött i bilden.



FÄRGTEMP.—Justera färgtemperaturen. Ju högre temperatur desto blåare skärm. Ju lägre temperatur desto rödare skärm. Användarläget aktiverar värdena i menyn ”färginställningar”.

FÄRGJUSTERING—Justera rött, grönt och blått manuellt.

VISA (I PC-LÄGE)

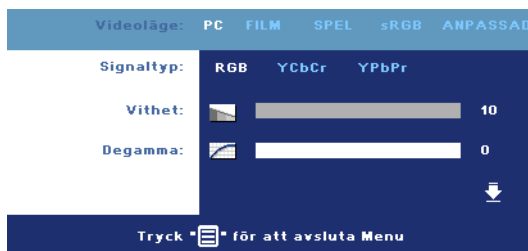

VIDEOLÄGE—Välj ett läge för optimering av visningsbilden på hur projektorn används: **PC**, **FILM**, **sRGB** (ger mer korrekt färgåtergivning), **SPEL**, och **ANPASSAD** (ange egna inställningar). Om du justerar inställningarna för **Vithet** eller **Degamma**, växlar projektorn automatiskt till **ANPASSAD**.

SIGNALTYP—Ange signaltyp RGB, YCbCr, YPbPr manuellt.

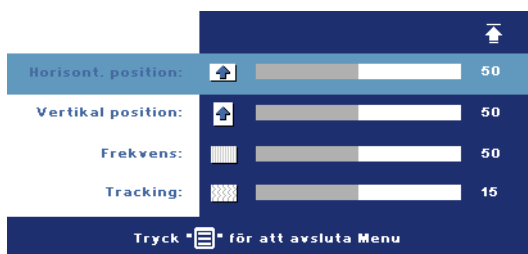

VITHET—Inställning 0 för maximering av färgåtergivning och 10 för maximering av ljusstyrka.

DEGAMMA—Justera bland de 4 förutbestämda värdena för att ändra skärmens färgvisning.

HORISONT. POSITION—Tryck ⊖ för att justera bildens horisontala läge till vänster och ⊕ för att justera bildens horisontala läge till höger.

VERTIKAL POSITION—Tryck ⊖ för att justera bildens vertikala läge nedåt och ⊕ för att justera bildens vertikala läge uppåt.

FREKVENNS—Ändra den visade dataklockfrekvensen för att passa frekvensen hos din dators grafikkort. Om du ser ett vertikalt fladdrande fält, använd **Frekvens** kontroll för att minimera fältet. Detta är en grovjustering.

TRACKING—Synkronisera fasan hos visningssignalen med grafikkortet. Om du upptäcker en ostabil eller fladdrande bild använd **Spårning** för att rätta till det. Detta är en finjustering.

VISA (i Video-läge)

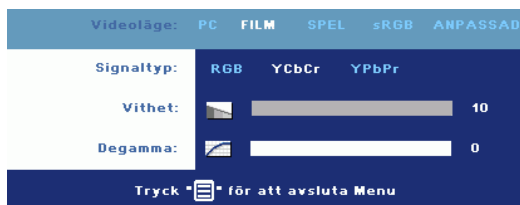

VIDEOLÄGE—Välj ett läge för optimering av visningsbilden på hur projektorn används: **PC**, **FILM**, **sRGB** (ger mer korrekt färgåtergivning), **SPEL**, och **ANPASSAD** (ange egna

inställningar). Om du justerar inställningarna för **Vithet** eller **Degamma**, växlar projektorn automatiskt till **ANPASSAD**.

SIGNALTYP—Ange signaltyp RGB, YCbCr, YPbPr manuellt.

VITHET—Inställning 0 för maximering av färgåtergivning och 10 för maximering av ljusstyrka.

DEGAMMA—Justera bland de 4 förutbestämda värdena för att ändra skärmens färgvisning.

LAMPA



LAMP-TIM.—Anger antal driftstimmar efter återställning av lamp-timern.

STRÖMSPAR—Välj **JA** för att ange fördröjning innan projektorn övergår till energisparläge. Fördröjningen är den tid du vill att projektorn skall vänta utan

signalinmatning. När den inställda tiden har gått ut, övergår projektorn till energisparläge (Power lyser orange) och lampan släcks. Projektorn slås åter på när den känner av en inmatningssignal eller när du trycker på strömknappen. Efter två timmar stängs projektorn av (Power lyser blå), tryck på strömknappen för att åter slå på projektorn.

ECO-LÄGE—Välj **PÅ** för att använda projektorn på en lägre strömnivå (190 Watt), vilket kan ge längre lamplivslängd, tystare driftsljud och mindre skarp

Ljusutmatning på skärmen. Välj **Av** för drift på normal strömnivå (255 Watt).

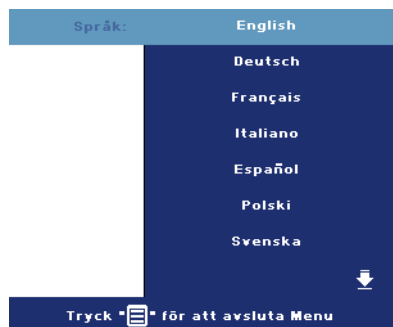

LAMPÅTERSTÄLLN—När du har satt i en ny lampa väljer du **Ja** för att återställa lamptimern.

SPRÅK

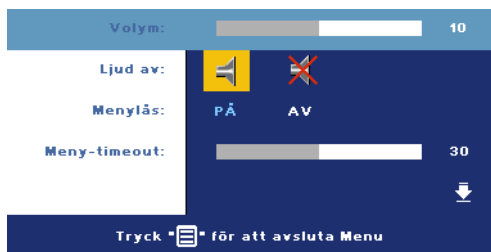

INSTÄLLNINGAR



VOLYM—Tryck  för att minska volymen och  för att öka volymen.

LJUD AV—Tystar volymen.

MENYLÅS—Välj **PÅ** för att aktivera menylåset för att dölja OSD-menyn. För att gå tillbaka till huvudmenyn tryck på MENU-knappen i kontrollpanelen eller på fjärrkontrollen.

MENY-TIMEOUT—Justera tidsfördröjningen för OSD-timeouten. Standardinställningen är 30 sekunder.

LÖSENERD—Skydda din projektor och begränsa åtkomsten till den med en lösenordssäkerhetsfunktion. Det här säkerhetsverktyget gör det möjligt för dig att utnyttja en rad olika åtkomstbegränsningar för att skydda ditt privatliv och stoppa andra från att pilla på din projektor. Det betyder att projektorn inte kan användas om den tas utan tillstånd, och den har således en stölskyddsfunktion.

När lösenordsskydd är aktiverat (**På**), kommer en lösenordsskyddsbild att be dig ange ditt lösenord att visas när strömsladden är inkopplad i ett elektriskt uttag och projektorn slås på. Som standard är den här funktionen avaktiverad. Du kan aktivera den här funktionen genom Lösenordsmenyn. Den här lösenordssäkerhetsfunktionen kommer att aktiveras nästa gång du slår på projektorn. Om du aktiverar den här funktionen kommer du att bli ombedd att ange projektorns lösenord efter att du har slagit på projektorn.

- 1 1:a gången krav på lösenordsinmatning::
 - a Gå till **Inställnings**-menyn, tryck **Enter** och välj sedan **Lösenord** för att **AKTIVERA** lösenordsinställningen.



- b När lösenordsfunktionen aktiveras kommer en teckenbild att poppa upp, ange ett 4-siffrigt nummer från bilden och tryck på knappen **ENTER**.



- c För att bekräfta måste du ange lösenordet igen.
 - d Om bekräftelsen av lösenordet går bra kan du återgå till att komma åt projektorns funktioner och dess verktyg.
- 2 Om du har angivit felaktigt lösenord kommer du att få 2 chanser till. Efter tre felaktiga försök kommer projektorn att slås av automatiskt.



ANMÄRKNING: Om du glömmer bort ditt lösenord, kontakta din återförsäljare eller kvalificerad servicepersonal.

- 3 För att avbryta lösenordsfunktionen väljer du **AV** och anger lösenordet för att avaktivera funktionen.

Ange lösenord.

Lösenord (4 tecken): X X X X

A	B	C	D	E	F	G	H	I	J
K	L	M	N	O	P	Q	R	S	T
U	V	W	X	Y	Z	0	1	2	3
4	5	6	7	8	9	←	Enter	Avsluta	

↑ = ↓ ↵ Välj

PPID TW-0C2726-70641-46B-0208 ↵ Bekräfta

BYT LÖSEWORD—Ange det ursprungliga lösenordet och ange sedan det nya lösenordet samt bekräfta det nya lösenordet igen.

Ange ursprungligt lösenord.

Lösenord (4 tecken): X X X X

A	B	C	D	E	F	G	H	I	J
K	L	M	N	O	P	Q	R	S	T
U	V	W	X	Y	Z	0	1	2	3
4	5	6	7	8	9	←	Enter	Avsluta	

↑ = ↓ ↵ Välj



PPID TW-0C2726-70641-46B-0208 ↵ Bekräfta





TESTMÖNSTER—Välj **PÅ** för att aktivera det inbyggda **Testmönstret** för självtest av skärpa och upplösning. Tryck på **Meny** knappen för att stänga av **Testmönstret**.

FABRIKSÅTERSTÄLLNING—Välj **PÅ** för att återställa projektorn till fabriksinställningarna. Återställning av poster inkluderar både inställningar för datorkällor och videokällor.

Felsökning av din projektor

Om du upplever problem med din projektor, se följande felsökningstips. Om problemet kvarstår, kontakta Dell.

Problem	Möjlig lösning
Ingen bild visas på skärmen	<ul style="list-style-type: none">• Kontrollera att linsskyddet är avlägsnat och att projektorn är påslagen.• Kontrollera att den externa grafikporten är aktiverad. Om du använder en bärbar Dell dator, tryck   (Fn+F8). För övriga datorer, se din tillhörande dokumentation.• Kontrollera att alla kablar är säkert anslutna. Se Ansluta projektorn på sidan 7.• Kontrollera att kontakternas stift inte är böjda eller trasiga.• Kontrollera att lampan är korrekt installerad (se Byte av lampa på sidan 36).• Använd Testmallen i Inställnings menyn. Kontrollera att färgerna i testmönstret är korrekta.

Problem (fortsättning)	Möjlig lösning (fortsättning)
Del av, flimrande eller felaktigt visad bild	<p>1 Tryck på knappen Resync på fjärrkontrollen eller kontrollpanelen.</p> <p>2 Om du använder en bärbar Dell dator, ställ in datorns upplösning på XGA (1024 x 768):</p> <ul style="list-style-type: none"> a Högerklicka på den oanvända delen av ditt Windows skrivbord, klicka Egenskaper och välj sedan fliken inställningar. b Kontrollera att inställningen är 1024 x 768 bildpunkter för den externa bildskärmsporten. c Tryck   (Fn+F8). <p>Om du upplever svårigheter med att byta upplösning eller om din skärm fryser, starta om all utrustning och projektorn.</p> <p>Om du använder en bärbar Dell dator, se din dokumentation.</p>
Skärmen visar inte din presentation	Om du använder en Dell bärbar dator, tryck på   (Fn+F8).
Bilden är ostadig eller flimrande	Justera spårningen i OSDns Display tab (endast i PC-läge).
Bilden har ett vertikalt blinkande fält	Justera frekvensen i OSDns Display tab (endast i PC-läge).
Bildfärgen är felaktig	<ul style="list-style-type: none"> • Om utgångssignalen för ditt grafikkort är grön, och du skulle vilja visa VGA vid 60Hz signal, gå till OSD och välj Visa, välj Signaltyp och välj därefter RGB. • Använd Testmallen i Inställnings menyn. Kontrollera att färgerna i testmönstret är korrekta.
Bilden är inte i fokus	<p>1 Justera fokusringen på projektorlinsen.</p> <p>2 Kontrollera att projektorskärmen är inom korrekt avstånd från projektorn. (4.9 ft [1.5 m] to 39.4 ft [12.0 m]).</p>

Problem (fortsättning)	Möjlig lösning (fortsättning)
Bilden är sträckt vid visning av en 16:9 DVD	Projektorn detekterar automatiskt en 16:9 DVD och justerar bildproportionen till fullskärm med en 4:3 (letter-box) standardinställning. Om bilden fortfarande är sträckt, justera bildproportionen på följande sätt: <ul style="list-style-type: none"> • Om du spelare en 16:9 DVD, välj bildproportion 4:3 för din DVD-spelare. • Om du inte kan välja bildproportion 4:3 på din DVD-spelare, välj bildproportion 4:3 i menyn Inställningsmenyn i OSD.
Bilden är omvänd	Välj Inställningar från OSD och justera projektorläget.
Lampan är utbränd och avger ett smällande ljud	Då lampan når slutet av sin livscykel, kan den brännas ut och avge ett högt smällande ljud. Om detta inträffar kommer inte projektorn att slås på igen. För att byta ut lampan, se Byte av lampa på sidan 36.
OSDn kommer inte fram på skärmen	Försök att trycka på knappen Meny i 15 sekunder för att låsa upp OSDn. Kontrollera Menylåset Menylås på sidan 27.
Fjärrkontrollen fungerar inte korrekt eller i endast i en väldigt begränsad utsträckning	Batterinivån kan vara låg. Byt till 2 nya AAA batterier.

Styr signaler

Projektorstatus	Beskrivning	Knappar			Indikator	
		Ström (Blå)	Ström (Amber)	Andra (Blå)	TEMP (Amber)	LAMP (Amber)
Beredskapsläge	Projektor i beredskapsläge. Redo att starta.	Blinkar varje sek.	AV	AV	AV	AV
Uppvärmningsläge	Tar 30 sekunder att värma upp efter start.	PÅ	AV	PÅ	AV	AV
Lampa på	Projektor i normal drift. Redo att visa bild.	PÅ	AV	PÅ	AV	AV
Kylläge	Systemet kyls av för korrekt avstängning.	PÅ	AV	AV	AV	AV
Energisparläge	Energisparläge har aktiverats. Om ingen signal kommer till projektorn under 2 timmar kommer den att gå in i beredskapsläge.	AV	Blinkar varje sek.	AV	AV	AV
Avkyllning före energisparläge	Tar 60 sekunder för att kylas ned innan den går in i energisparläge.	AV	PÅ	AV	AV	AV
Projektor överhettad	Luftventilerna kan vara blockerade eller omgivande temperatur över 35°C. Projektorn kommer automatiskt att stängas av. Se till att luftventilerna inte är blockerade och att omgivande temperatur är inom funktionsområdet. Om problemet kvarstår, kontakta Dell.	AV	AV	AV	PÅ	AV
Projektor överhettad	Luftventilerna kan vara blockerade och lampan har överhettats. Projektorn kommer automatiskt att stängas av. Sätt på displayen igen då projektorn svalnat. Om problemet kvarstår, kontakta Dell.	PÅ	AV	AV	PÅ	AV
Lampdrivningen överhettad	Luftventilerna kan vara blockerade och lampdrivningen har överhettats. Projektorn kommer automatiskt att stängas av. Sätt på displayen igen då projektorn svalnat. Om problemet kvarstår, kontakta Dell.	AV	PÅ	AV	PÅ	AV
Fläkten har havererat	En av fläktarna har stannat. Projektorn kommer automatiskt att stängas av. Om problemet kvarstår, kontakta Dell.	AV	AV	AV	Blinkar varje 500 ms.	AV

Lampdrivningen har havererat	Lampdrivningen har havererat Projektorn kommer automatiskt att stängas av. Koppla från nätsladden efter 3 minuter starta sedan displayen igen. Om problemet kvarstår, kontakta Dell.	AV	Blinkar varje sek.	AV	AV	Blinkar varje sek.
Färghjul havererat	Färghjulet kan inte startas. Systemet har havererat och projektorn kommer automatiskt att stängas av. Koppla från nätsladden efter 3 minuter starta sedan displayen igen. Om problemet kvarstår, kontakta Dell.	PÅ	AV	AV	AV	Blinkar varje 2 sek.
Lampfel	Lampan felaktig. Byt lampa.	AV	AV	AV	AV	PA

Byte av lampa

Byt lampa när meddelandet "Lampan närmar sig slutet av sin livstid för drift med full effekt. Den bör bytas ut! www.dell.com/lamps" på skärmen. Om problemet kvarstår då du bytt ut lampan, kontakta Dell. För ytterligare information, se "Kontakta Dell".

⚠ VARNING: Lampan blir mycket varm vid användning. Försök inte byta ut lampan förrän projektorn har svalnat i minst 30 minuter.

- 1 Stäng av projektorn och koppla från strömkabeln.
- 2 Låt projektorn svalna i minst 30 minuter.
- 3 Lossa de två skruvar som fäster lampskyddet, och avlägsna skyddet.

⚠ VARNING: Om lampan har splittrats, var försiktig eftersom trasiga delar är mycket vassa och kan orsaka skador. Ta bort alla trasiga delar från projektorn och avyttra dem enligt statliga och lokala lagar och bestämmelser. Gå till www.dell.com/hg för ytterligare information.

- 4 Lossa de 2 skruvar som håller fast lampan.

⚠ VARNING: Vidrör inte glödlampan eller lampglaset någon gång. De är mycket sköra och kan splittras om de vidrörs.

- 5 Drag lampan i metallhandtaget.

🔧 ANMÄRKNING: Dell kan kräva att lampor som byts ut under garantiperioden skall skickas tillbaka till Dell. I annat fall skall du kontakta din lokala avfallshanteringsenhet för adressen till närmaste avfallsplats.

- 6 Byt lampa.
- 7 Lossa de 2 skruvar som håller fast lampan.
- 8 Sätt till baka lampskyddet och dra åt de 2 skruvarna.
- 9 Nollställ användningstiden för lampan använda genom att välja "Ja" för **Lampåterställning** i OSD Lamp flik. (Se LAMPA på sidan 25)

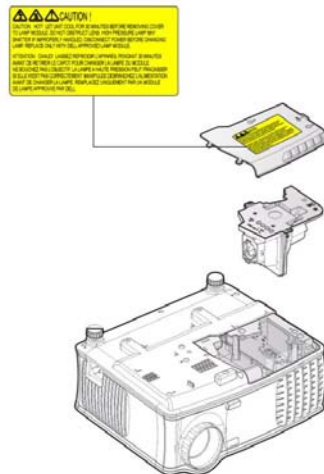



VARNING: Lampavfall (endast för USA)



LAMPAN (LAMPORNA) I DENNA PRODUKT INNEHÅLLER KVICKSILVER OCH SKALL ÅTERVINNAS ELLER SLÄNGAS ENLIGT LOKALA, STATLIGA ELLER FEDERALA LAGAR. FÖR MER INFORMATION, GÅ TILL WWW.DELL.COM/HG ELLER KONTAKTA THE ELECTRONIC INDUSTRIES ALLIANCE WWW.EIAE.ORG. FÖR SPECIFIK INFORMATION OM AVFALLSHANTEIRNG AV LAMPOR, SE WWW.LAMPRECYCLE.ORG.

Specifikationer

Ljusventil	Single-chip 0,55" XGA DDR teknologi
Ljusstyrka	2100 ANSI Lumens (Max.)
Kontrastproportion	2000:1 Typisk (Full On/Full Off)
Uniformitet	80% Typisk (Japansk standard - JBMA)
Lampa	200-watt utbytbar av användaren 2500-timmarslampa (upp till 3000 timmar i ecoläge)
Antal bildpunkter	1024 x 768 (XGA)
Visningsbar färg	16,7M färger
Färghjulshastighet	100~127,5Hz (1,5~2X)
Projektionslins	F/2,35~2,47, f=21,83~23,81 mm med 1,1x manuell zoomlins
Projektionsskämsstorlek	34,7-304,9 tum (diagonalt)
Projektionsavstånd	4,9~39,4 ft (1,5 m~12 m)
Videokompatibilitet	NTSC, NTSC 4.43, PAL, PAL-M, PAL-N, SECAM, och HDTV (480i; 480P; 576i; 576P; 720P; 1080i) kompatibilitet Sammansatt video, Komponentvideo och S-video funktion
H. Frekvens	15kHz-94kHz (Analog)
V. Frekvens	50Hz-85Hz (Analog)
Strömtillförsel	Universal 100-240V AC 50-60Hz med PFC inmatning
Strömförbrukning	255 watts typisk, 190 watt i ecoläge
Ljud	1 högtalare, 2 watt RMS

Bullelnivå	36 dB(A) Full-on läge, 30 dB(A) Ecoläge
Vikt	<4,6 lbs (2,1 kg)
Mått (B x H x D)	Externa 9,6 x 8,3 x 4,5 ± 0,04 tum (244 x 211 x 115 ± 1 mm)
Miljöbetingade	Driftstemperatur: 5°C - 35°C (41°F-95°F) Luftfuktighet: 80% maximum Lagringstemperatur: -20°C till 60°C (-4°F till 140°F) Luftfuktighet: 90% maximum
Reglerande	FCC, ICES-003, CE, VCCI, C-Tick, MIC/Korea, CCC, UL/cUL, Nemko-GS, CB, PSE, PSB, IRAM, NOM, Gost-R
I/U anslutare	Ström: en ströminmatning (3 pinnar) VGA-ingång: två 15-pinnars VGA kontakt (Blå), "VGA-A In & VGA-B In", för analog RGB/komponent, HDTV inmatningssignaler VGA-ingång: en 15-pinnars VGA kontakt (svart) för "VGA-A ut" genomgående slinga Videoingång: en S-video kontakt, en komposit Video kontakt (RCA-Gul) Ljudingång: en 3,5mm stereo mini phonokontakt (Blå) Ljudutgång: en 3,5mm stereo mini phonokontakt (Grön) RS-232 port: en mini-DIN 6-pinnars för RS232 support USB port: en USB slav för fjärrmusstöd

RS232 Pin tilldelning

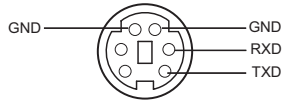

RS232 Protokoll

- Kommunikationsinställningar

Anslutningsinställningar	Värde
Baudomfång:	19200
Databitar:	8
Paritet	Ingen
Stoppbitar	1

- **Kommandotyper**

För att få fram OSD-menyn och justera inställningarna.

- **Kontrollkommando Syntax (från PC till projektor)**

[H][AC][SoP][CRC][ID][SoM][COMMAND]

- **Exempel:** Slå PÅ-kommando (Skicka låg byte först)

--> 0xBE, 0xEF, 0x10, 0x05, 0x00, 0xC6, 0xFF, 0x11, 0x11, 0x01, 0x00, 0x01

- **Kontrollkommandolista**

Gå till support.dell.com för att hitta den senaste RS232-koden.

Kompatibilitetslägen

Läge	Upplösning	(ANALOG)	
		V. Frekvens (Hz)	H. Frekvens(KHz)
VGA	640X350	70,087	31,469
VGA	640X350	85,08	37,861
VGA	640X400	85,08	37,861
VGA	640X480	59,94	31,469
VGA	640X480	72,809	37,861
VGA	640X480	75	37,5
VGA	640X480	85,008	43,269
VGA	720X400	70	31,5
VGA	720X400	85,039	37,927
SVGA	800X600	56,25	35,156
SVGA	800X600	60,317	37,879
SVGA	800X600	72,188	48,1077
SVGA	800X600	75	46,875
SVGA	800X600	85,061	53,674
XGA	1024X768	60,004	48,363
XGA	1024X768	70,069	56,476
XGA	1024X768	75,029	60,023
XGA	1024X768	84,997	68,677
*	1152 X 864	75	67,5
*UVGA	1280X960	60	60
*SXGA	1280X1024	60,02	63,981
*SXGA	1280X1024	75,025	79,976
*SXGA+	1400X1050	59,978	65,317
*UXGA	1600X1200	60	75
MAC LC13"	640X480	66,66	34,98
MAC II 13"	640X480	66,68	35
MAC 16"	832X624	74,55	49,725
MAC 19"	1024X768	75	60,24
*MAC	1152X870	75,06	68,68
MAC G4	640X480	60	31,35
IMAC DV	1024X768	75	60

* Komprimerad datorbild.

Kontakta Dell

För att kontakta Dell elektroniskt, kan du besöka följande webbplatser:

- www.dell.com
- support.dell.com (support)

Du hittar specifika webbadresser för ditt land i landavsnittet i tabellen nedan.

 **ANMÄRKNING:** Avgiftsfria nummer kan användas inom det land de anges för.

 **ANMÄRKNING:** I vissa länder finns specifik support för Dell XPS™ datorer på en separat lista med telefonnummer för deltagande länder. Om du inte hittar ett telefonnummer i listan som är avsett för XPS datorer, kan du kontakta Dell via numret för support i listan och ditt samtal kommer att kopplas till lämplig avdelning.

När du behöver kontakta Dell, använd de elektroniska adresser, telefonnummer och koder som finns i följande tabell. Om du behöver hjälp med vilka koder du skall använda, kontakta en lokal eller internationell operatör.

 **ANMÄRKNING:** Kontaktinformationen som lämnas ansågs korrekt när detta dokument gick till tryck och kan komma att ändras.

Land (Stad) Internationellt landsnummer landskod Riktnummer	Namn på län eller serviceområde, Webbsida och e-postadress	Riktnummer, Lokala nummer, och Gratisnummer
Anguilla	Webbplats: www.dell.com.ai E-post: la-techsupport@dell.com Teknisk support	gratis: 800-335-0031
Antigua och Barbuda	Webbplats: www.dell.com.ag E-post: la-techsupport@dell.com Teknisk support	1-800-805-5924

Land (Stad) Internationellt landsnummer landskod Riktnummer	Namn på län eller serviceområde, Webbsida och e-postadress	Riktnummer, Lokala nummer, och Gratisnummer
Aomen	Teknisk support (Dell™ Dimension™, Dell Inspiron™, Dell OptiPlex™, Dell Latitude™ och Dell Precision™)	0800-105
	Teknisk support (servrar och lagring)	0800-105
Argentina (Buenos Aires)	Webbplats: www.dell.com.ar E-post: la-techsupport@dell.com	
Internationell åtkomstkod: 00	E-post för stationära och bärbara datorer: la-techsupport@dell.com	
Landsnummer: 54	E-post för servrar och EMC® lagringsprodukter: la_enterprise@dell.com	
Riktnummer: 11	Kundtjänst	gratis: 0-800-444- 0730
	Teknisk support	gratis: 800-222
	Teknisk supporttjänst	gratis: 0-800-444- 0724
	Försäljning	0-810-444-3355
Aruba	Webbplats: www.dell.com.aw E-post: la-techsupport@dell.com Teknisk support	gratis: 800-1578
Australien (Sydney)	Webbplats: support.ap.dell.com E-post: support.ap.dell.com/contactus	
Internationell åtkomstkod: 0011	Allmän support	13DELL-133355
Landsnummer: 61		
Riktnummer: 2		

Land (Stad) Internationellt landsnummer landskod Riktnummer	Namn på län eller serviceområde, Webbsida och e-postadress	Riktnummer, Lokala nummer, och Gratisnummer
Österrike Internationell åtkomstkod: 900	Webbplats: support.euro.dell.com E-post: tech_support_central_europe@ dell.com Försäljning hem/småföretag Fax hem/småföretag Kundservice hem/småföretag Kundtjänst Preferred Accounts/företag Support för XPS Hem/småföretagsupport för alla andra DELL datorer Support Preferred Accounts/företag Växel	0820 240 530 00 0820 240 530 49 0820 240 530 14 0820 240 530 16 0820 240 530 81 0820 240 530 17 0820 240 530 17 0820 240 530 00
Bahamas	Webbplats: www.dell.com.bs E-post: la-techsupport@dell.com Teknisk support	gratis: 1-866-874- 3038
Barbados	Webbplats: www.dell.com/bb E-post: la-techsupport@dell.com Teknisk support	1-800-534-3142
Belgien (Bryssel) Internationell åtkomstkod: 00 Landsnummer: 32 Riktnummer: 2	Webbplats: support.euro.dell.com Teknisk support för XPS Teknisk support för alla andra Dell datorer Tech supportfax Kundtjänst Företagsförsäljning Fax Växel	02 481 92 96 02 481 92 88 02 481 92 95 02 713 15 65 02 481 91 00 02 481 92 99 02 481 91 00

Land (Stad) Internationellt landsnummer landskod Riktnummer	Namn på län eller serviceområde, Webbsida och e-postadress	Riktnummer, Lokala nummer, och Gratisnummer
Bermudas	Webbplats: www.dell.com/bm E-post: la-techsupport@dell.com Teknisk support	gratis: 1-877-890-0754
Bolivia	Webbplats: www.dell.com/bo E-post: la-techsupport@dell.com Allmän support	gratis: 800-10-0238
Brasilien Internationell åtkomstkod: 00 Landsnummer: 55 Riktnummer: 51	Webbplats: www.dell.com/br E-post: BR- TechSupport@dell.com Kundservice och teknisk support Teknisk supportfax Kundservice fax Försäljning	0800 90 3355 51 2104 5470 51 2104 5480 0800 722 3498
Brittiska jungfruöarna	Allmän support	gratis: 1-866-278-6820
Brunei Landsnummer: 673	Teknisk support (Penang, Malaysia) Kundvård (Penang, Malaysia) Transaktioner försäljning (Penang, Malaysia)	604 633 4966 604 633 4888 604 633 4955

Land (Stad) Internationellt landsnummer landskod Riktnummer	Namn på län eller serviceområde, Webbsida och e-postadress	Riktnummer, Lokala nummer, och Gratisnummer
Kanada (Norra York, Ontario)	Online orderstatus: www.dell.ca/ostatus	
Internationell åtkomstkod: 011	AutoTech (automatisk hårdvaru- och garantisupport)	gratis: 1-800-247- 9362
	Kundvård (Hemförsäljning/Småföretag)	gratis: 1-800-847- 4096
	Kundservice (med./storföretag, myndigheter)	gratis: 1-800-326- 9463
	Kundservice (skrivare, projektorer, TV, handdatorer, digital jukebox, och trådlöst)	gratis: 1-800-847- 4096
	Hårdvaru- och garantisupport (Hemförsäljning/Småföretag)	gratis: 1-800-906- 3355
	Hårdvaru- och garantisupport (med./storföretag, myndigheter)	gratis: 1-800-387- 5757
	Hårdvaru- och garantisupport (skrivare, projektorer, TV, handdatorer, digital jukebox, och trådlöst)	1-877-335-5767
	Försäljning (hemförsäljning/småföretag)	gratis: 1-800-387- 5752
	Försäljning (med./storför., myndigheter)	gratis: 1-800-387- 5755
	Reservdelsförsäljning & Utökad serviceförsäljning	1 866 440 3355
Kajmanöarna	E-post: la-techsupport@dell.com Teknisk support	gratis: 1-877-261- 0242
Chile (Santiago)	Webbplats: www.dell.com/cl	
Landsnummer: 56	E-post: la-techsupport@dell.com	
Riktnummer: 2	Försäljnings- och kundservice	gratis: 1230-020-4823
	Teknisk support (CTC)	gratis: 800730222
	Teknisk support (ENTEL)	gratis: 1230-020-3762

Land (Stad) Internationellt landsnummer landskod Riktnummer	Namn på län eller serviceområde, Webbsida och e-postadress	Riktnummer, Lokala nummer, och Gratisnummer
Kina (Xiamen) Landsnummer: 86 Riktnummer: 592	Teknisk support webbsida support.dell.com.cn Teknisk support e-post: cn_support@dell.com Kundservice e-post: customer_cn@dell.com	
	Teknisk supportfax	592 818 1350
	Teknisk support (Dimension och Inspiron)	gratis: 800 858 2969
	Teknisk support (OptiPlex, Latitude, och Dell Precision)	gratis: 800 858 0950
	Teknisk support (servrar och lagring)	gratis: 800 858 0960
	Teknisk support (projektorer, handdatorer, omkopplare, routers, o.s.v.)	gratis: 800 858 2920
	Teknisk support (skrivare)	gratis: 800 858 2311
	Kundtjänst	gratis: 800 858 2060
	Kundservice fax	592 818 1308
	Hem- och småföretag	gratis: 800 858 2222
	Preferred Accounts Division	gratis: 800 858 2557
	Stora företagskunder GCP	gratis: 800 858 2055
	Stora företagskunder	gratis: 800 858 2628
	Huvudkunder	
	Stora företagskunder norr	gratis: 800 858 2999
	Stora företagskunder nord myndigheter och utbildning	gratis: 800 858 2955
	Stora företagskunder öst	gratis: 800 858 2020

Land (Stad) Internationellt landsnummer landskod Riktnummer	Namn på län eller serviceområde, Webbsida och e-postadress	Riktnummer, Lokala nummer, och Gratisnummer
	Stora företagskunder väst myndigheter och utbildning	gratis: 800 858 2669
	Stora företagskunder köteam	gratis: 800 858 2572
	Stora företagskunder syd	gratis: 800 858 2355
	Stora företagskunder väst	gratis: 800 858 2811
	Stora företagskunder reservdelar	gratis: 800 858 2621
Colombia	Webbplats: www.dell.com/cl E-post: la-techsupport@dell.com Teknisk support	gratis: 1-800-915- 5704
Costa Rica	Webbplats: www.dell.com/cr E-post: la-techsupport@dell.com Teknisk support	gratis: 800-012-0232
Tjeckien (Prag) Internationell åtkomstkod: 00 Landsnummer: 420	Webbplats: support.euro.dell.com E-post: czech_dell@dell.com Teknisk support Kundtjänst Fax Tekniska fax Växel	22537 2727 22537 2707 22537 2714 22537 2728 22537 2711

Land (Stad) Internationellt landsnummer landskod Riktnummer	Namn på län eller serviceområde, Webbplats och e-postadress	Riktnummer, Lokala nummer, och Gratisnummer
Danmark (Köpenhamn)	Webbplats: support.euro.dell.com	
Internationell åtkomstkod: 00	Teknisk support för XPS	7010 0074
Landsnummer: 45	Teknisk support för alla andra Dell datorer	7023 0182
	Kundservice (Relations-)	7023 0184
	Kundservice home/småföretag	3287 5505
	Växel (Relations-)	3287 1200
	Växel Fax (Relations-)	3287 1201
	Växel (hemförsäljning/småföretag)	3287 5000
	Växel Fax (hemförsäljning/småföretag)	3287 5001
Dominica	Webbplats: www.dell.com/dm E-post: la-techsupport@dell.com Allmän support	gratis: 1-866-278-6821
Dominikanska republiken	Webbplats: www.dell.com/do E-post: la-techsupport@dell.com Teknisk support	gratis: 1-888-156-1834 eller gratis: 1-888-156-1584
Ecuador	Webbplats: www.dell.com/ec E-post: la-techsupport@dell.com Allmän support (samtal från Quito)	gratis: 999-119-877-655-3355
	Allmän support (samtal från Guayaquil)	gratis: 1800-999-119-877-655-3355
El Salvador	Webbplats: www.dell.com/ec E-post: la-techsupport@dell.com Teknisk support (Telephonica)	gratis: 8006170

Land (Stad) Internationellt landsnummer landskod Riktnummer	Namn på län eller serviceområde, Webbsida och e-postadress	Riktnummer, Lokala nummer, och Gratisnummer
Finland (Helsingfors)	Webbplats: support.euro.dell.com	
Internationell åtkomstkod: 990	E-post: fi_support@dell.com	
Landsnummer: 358	Teknisk support	0207 533 555
Riktnummer: 9	Kundtjänst	0207 533 538
	Växel	0207 533 533
	Försäljning under 500 anställda	0207 533 540
	Fax	0207 533 530
	Försäljning över 500 anställda	0207 533 533
	Fax	0207 533 530
Frankrike (Paris) (Montpellier)	Webbplats: support.euro.dell.com	
Internationell åtkomstkod: 00	Hem- och småföretag Teknisk support för XPS	0825 387 129
Landsnummer: 33	Teknisk support för alla andra Dell datorer	0825 387 270
Riktnummer: (1) (4)	Kundtjänst	0825 823 833
	Växel	0825 004 700
	Växel (samtal utom Frankrike)	04 99 75 40 00
	Försäljning	0825 004 700
	Fax	0825 004 701
	Fax (samtal utom Frankrike)	04 99 75 40 01
	Företag	
	Teknisk support	0825 004 719
	Kundtjänst	0825 338 339
	Växel	01 55 94 71 00
	Försäljning	01 55 94 71 00
	Fax	01 55 94 71 01

Land (Stad) Internationellt landsnummer landskod Riktnummer	Namn på län eller serviceområde, Webbsida och e-postadress	Riktnummer, Lokala nummer, och Gratisnummer
Tyskland (Frankfurt) Internationell åtkomstkod: 00 Landsnummer: 49 Riktnummer: 69	Webbplats: support.euro.dell.com E-post: tech_support_central_europe@ dell.com Teknisk support för XPS Teknisk support för alla andra Dell datorer Kundservice hem/småföretag Globalt segment kundservice Kundtjänst Preferred Accounts Storkunder kundtjänst Offentliga kunder kundtjänst Växel	069 9792 7222 069 9792-7200 0180-5-224400 069 9792-7320 069 9792-7320 069 9792-7320 069 9792-7320 069 9792-7000
Grekland Internationell åtkomstkod: 00 Landsnummer: 30	Webbplats: support.euro.dell.com Teknisk support Guld Service Teknisk support Växel Guldservice växel Försäljning Fax	00800-44 14 95 18 00800-44 14 00 83 2108129810 2108129811 2108129800 2108129812
Grenada	E-post: la-techsupport@dell.com Allmän support	gratis: 1-866-540- 3355
Guatemala	E-post: la-techsupport@dell.com Allmän support	1-800-999-0136
Guyana	E-post: la-techsupport@dell.com Allmän support	gratis: 1-877-270- 4609

Land (Stad) Internationellt landsnummer landskod Riktnummer	Namn på län eller serviceområde, Webbsida och e-postadress	Riktnummer, Lokala nummer, och Gratisnummer
Hong Kong	Webbplats: support.ap.dell.com	
Internationell åtkomstkod: 001	Teknisk support e-post: HK_support@Dell.com	
Landsnummer: 852	Teknisk support (Dimension och Inspiron)	00852-2969 3188
	Teknisk support (OptiPlex, Latitude, och Dell Precision)	00852-2969 3191
	Teknisk support (servrar och lagring)	00852-2969 3196
	Teknisk support (projektorer, handdatorer, omkopplare, routers, o.s.v.)	00852-3416 0906
	Kundtjänst	00852-3416 0910
	Stora företagskonton	00852-3416 0907
	Globala kundprogram	00852-3416 0908
	Medelstora företag	00852-3416 0912
	Hem- och småföretag	00852-2969 3105
Indien	E-post: india_support_desktop@dell.com india_support_notebook@dell.com india_support_Server@dell.com	
	Teknisk support	1600338045 och 1600448046
	Försäljning (Stora företagskonton)	1600 33 8044
	Försäljning (hem och småföretag)	1600 33 8046

Land (Stad) Internationellt landsnummer landskod Riktnummer	Namn på län eller serviceområde, Webbsida och e-postadress	Riktnummer, Lokala nummer, och Gratisnummer
Irland (Cherrywood)	Webbplats: support.euro.dell.com	
Internationell åtkomstkod: 00	E-post: dell_direct_support@dell.com	
Landsnummer: 353	Försäljning	
Riktnummer: 1	Irland försäljning	01 204 4444
	Dell försäljningsställe	1850 200 778
	Online order HelpDesk	1850 200 778
	Kundtjänst	
	Kundtjänst hemanvändare	01 204 4014
	Kundservice småföretag	01 204 4014
	Kundtjänst företag	1850 200 982
	Teknisk support	
	Teknisk support för XPS, endast datorer	1850 200 722
	Teknisk support för alla andra Dell datorer	1850 543 543
	Allmänt	
	Fax/Försäljning Fax	01 204 0103
	Växel	01 204 4444
	Storbritannien kundservice (endast inom Storbritannien)	0870 906 0010
	Kundtjänst företag (endast inom Storbritannien)	0870 907 4499
	Storbritannien försäljning (endast inom Storbritannien)	0870 907 4000

Land (Stad) Internationellt landsnummer landskod Riktnummer	Namn på län eller serviceområde, Webbsida och e-postadress	Riktnummer, Lokala nummer, och Gratisnummer
Italien (Milano) Internationell åtkomstkod: 00 Landsnummer: 39 Riktnummer: 02	Webbplats: support.euro.dell.com	
	Hem- och småföretag	
	Teknisk support	02 577 826 90
	Kundtjänst	02 696 821 14
	Fax	02 696 821 13
	Växel	02 696 821 12
	Företag	
	Teknisk support	02 577 826 90
	Kundtjänst	02 577 825 55
	Fax	02 575 035 30
Växel	02 577 821	
Jamaica	E-post: la-techsupport@dell.com Teknisk Support (endast samtal inom Jamaica)	gratis: 1-800-326- 6061 eller gratis: 1-800-975- 1646

Land (Stad) Internationellt landsnummer landskod Riktnummer	Namn på län eller serviceområde, Webbsida och e-postadress	Riktnummer, Lokala nummer, och Gratisnummer
Japan (Kawasaki)	Webbplats: support.jp.dell.com	
Internationell åtkomstkod: 001	Teknisk support (Dimension och Inspiron)	gratis: 0120-198-226
Landsnummer: 81	Teknisk support utanför Japan (Dimension och Inspiron)	81-44-520-1435
Riktnummer: 44	Teknisk support (Dell Precision, OptiPlex och Latitude)	gratis: 0120-198-433
	Teknisk support utanför Japan (Dell Precision, OptiPlex och Latitude)	81-44-556-3894
	Teknisk support (Dell PowerApp™, Dell PowerEdge™, Dell PowerConnect™, och Dell PowerVault™)	gratis:0120-198-498
	Teknisk support utanför Japan (PowerApp, PowerEdge, PowerConnect och PowerVault)	81-44-556-4162
	Teknisk support (projektorer, handdatorer, skrivare, router)	gratis: 0120-981-690
	Teknisk support utanför Japan (projektorer, handdatorer, skrivare, router)	81-44-556-3468
	Faxbox Service	044-556-3490
	Dygnet runt automatisk orderservice	044-556-3801
	Kundtjänst	044-556-4240
	Företagsförsäljning (upp till 400 anställda)	044-556-1465
	Preferred Accounts försäljning (över 400 anställda)	044-556-3433
	Offentlig försäljning (myndigheter, skolor, och sjukhus)	044-556-5963
	Globalt segment Japan	044-556-3469
	Individuell användare	044-556-1760
	Växel	044-556-4300

Land (Stad) Internationellt landsnummer landskod Riktnummer	Namn på län eller serviceområde, Webbsida och e-postadress	Riktnummer, Lokala nummer, och Gratisnummer
Korea (Seoul)	E-post: krsupport@dell.com	
Internationell åtkomstkod: 001	Support	gratis: 080-200-3800
Landsnummer: 82	Support (Dimension, handdatorer, elektronik och tillbehör)	gratis: 080-200-3801
Riktnummer: 2	Försäljning	gratis: 080-200-3600
	Fax	2194-6202
	Växel	2194-6000
Latinamerica	Teknisk support kunder (Austin, Texas, U.S.A.)	512 728-4093
	Kundservice (Austin, Texas, U.S.A.)	512 728-3619
	Fax (Teknisk support och kundservice) (Austin, Texas, U.S.A.)	512 728-3883
	Försäljning (Austin, Texas, U.S.A.)	512 728-4397
	Försäljning fax (Austin, Texas, U.S.A.)	512 728-4600 eller 512 728-3772
Luxemburg	Webbplats: support.euro.dell.com	
Internationell åtkomstkod: 00	Support	342 08 08 075
Landsnummer: 352	Försäljning hem/småföretag	+32 (0)2 713 15 96
	Företagsförsäljning	26 25 77 81
	Kundtjänst	+32 (0)2 481 91 19
	Fax	26 25 77 82
Macao	Teknisk support	gratis: 0800 105
Landsnummer: 853	Kundservice (Xiamen, Kina)	34 160 910
	Transaktioner försäljning (Xiamen, Kina)	29 693 115

Land (Stad) Internationellt landsnummer landskod Riktnummer	Namn på län eller serviceområde, Webbsida och e-postadress	Riktnummer, Lokala nummer, och Gratisnummer
Malaysia (Penang)	Webbplats: support.ap.dell.com	
Internationell åtkomstkod: 00	Teknisk support (Dell Precision, OptiPlex och Latitude)	gratis: 1 800 880 193
Landsnummer: 60	Teknisk support (Dimension, Inspiron, och Elektronik och Tillbehör)	gratis: 1 800 881 306
Riktnummer: 4	Teknisk support (PowerApp, PowerEdge, PowerConnect och PowerVault)	gratis: 1800 881 386
	Kundtjänst	gratis: 1800 881 306 (alternativ 6)
	Transaktionsförsäljning	gratis: 1 800 888 202
	Företagsförsäljning	gratis: 1 800 888 213
Mexiko	E-post: la-techsupport@dell.com	
Internationell åtkomstkod: 00	Teknisk support (TelMex)	gratis: 1-866-563- 4425
Landsnummer: 52	Försäljning	50-81-8800 eller 01-800-888-3355
	Kundservice	001-877-384-8979 eller 001-877-269- 3383
	Huvud	50-81-8800 eller 01-800-888-3355
Montserrat	E-post: la-techsupport@dell.com	
	Allmän support	gratis: 1-866-278- 6822
Nederländska Antilleerna	E-post: la-techsupport@dell.com	
	Allmän support	001-800-882-1519

Land (Stad) Internationellt landsnummer landskod Riktnummer	Namn på län eller serviceområde, Webbsida och e-postadress	Riktnummer, Lokala nummer, och Gratisnummer
Nederländerna (Amsterdam)	Webbplats: support.euro.dell.com	
Internationell åtkomstkod: 00	Teknisk support för XPS	020 674 45 94
Landsnummer: 31	Teknisk support för alla andra Dell datorer	020 674 45 00
Riktnummer: 20	Teknisk supportfax	020 674 47 66
	Kundservice hem/småföretag	020 674 42 00
	Relationskundservice	020 674 4325
	Försäljning hem/småföretag	020 674 55 00
	Relationsförsäljning	020 674 50 00
	Försäljning hem/småföretag Fax	020 674 47 75
	Relationsförsäljning Fax	020 674 47 50
	Växel	020 674 50 00
	Växel Fax	020 674 47 50
Nya Zeeland	Webbplats: support.ap.dell.com	
Internationell åtkomstkod: 00	E-post: support.ap.dell.com/contactus	
Landsnummer: 64	Allmän support	0800 441 567
Nicaragua	E-post: la-techsupport@dell.com	
	Teknisk support	gratis: 1-800-220-1378
Norge (Lysaker)	Webbplats: support.euro.dell.com	
Internationell åtkomstkod: 00	Teknisk support för XPS	815 35 043
Landsnummer: 47	Teknisk support för alla andra Dell produkter	671 16882
	Relationskundservice	671 17575
	Kundservice home/småföretag	23162298
	Växel	671 16800
	Fax växel	671 16865

Land (Stad) Internationellt landsnummer landskod Riktnummer	Namn på län eller serviceområde, Webbsida och e-postadress	Riktnummer, Lokala nummer, och Gratisnummer
Panama	E-post: la-techsupport@dell.com Teknisk support	gratis: 1-800-507-1385
	Teknisk support (CLARACOM)	gratis: 1-866-633-4097
Peru	E-post: la-techsupport@dell.com Teknisk support	gratis: 0800-50-869
Polen (Warsawa)	Webbplats: support.euro.dell.com	
Internationell åtkomstkod: 011	E-post: pl_support_tech@dell.com	
Landsnummer: 48	Kundservice telefon	57 95 700
Riktnummer: 22	Kundtjänst	57 95 999
	Försäljning	57 95 999
	Kundservice Fax	57 95 806
	Reception Fax	57 95 998
	Växel	57 95 999
Portugal	Webbplats: support.euro.dell.com	
Internationell åtkomstkod: 00	Teknisk support	707200149
Landsnummer: 351	Kundtjänst	800 300 413
	Försäljning	800 300 410 eller 800 300 411 eller 800 300 412 eller 21 422 07 10
	Fax	21 424 01 12
Puerto Rico	E-post: la-techsupport@dell.com Teknisk support	gratis: 1-866-390-4695
St. Kitts och Nevis	Webbplats: www.dell.com/kn E-post: la-techsupport@dell.com Teknisk support	gratis: 1-866-540-3355

Land (Stad) Internationellt landsnummer landskod Riktnummer	Namn på län eller serviceområde, Webbsida och e-postadress	Riktnummer, Lokala nummer, och Gratisnummer
St. Lucia	Webbplats: www.dell.com/lc E-post: la-techsupport@dell.com Teknisk support	gratis: 1-866-464-4352
St. Vincent och Grenadines	Webbplats: www.dell.com/vc E-post: la-techsupport@dell.com Teknisk support	gratis: 1-866-464-4353
Singapore (Singapore) Internationell åtkomstkod: 005 Landsnummer: 65	ANMÄRKNING: Telefonnumren i detta avsnitt bör endast användas för samtal inom Singapore eller Malaysia. Webbplats: support.ap.dell.com Teknisk support (Dimension, Inspiron, och Elektronik och Tillbehör) Teknisk support (OptiPlex, Latitude, och Dell Precision) Teknisk support (PowerApp, PowerEdge, PowerConnect och PowerVault) Kundtjänst Transaktionsförsäljning Företagsförsäljning	gratis: 1 800 394 7430 gratis: 1 800 394 7488 gratis: 1 800 394 7478 gratis: 1 800 394 7430 (alternativ 6) gratis: 1 800 394 7412 gratis: 1 800 394 7419
Slovakien (Prag) Internationell åtkomstkod: 00 Landsnummer: 421	Webbplats: support.euro.dell.com E-post: czech_dell@dell.com Teknisk support Kundtjänst Fax Tech Fax Växel (Försäljning)	02 5441 5727 420 22537 2707 02 5441 8328 02 5441 8328 02 5441 7585

Land (Stad) Internationellt landsnummer landskod Riktnummer	Namn på län eller serviceområde, Webbsida och e-postadress	Riktnummer, Lokala nummer, och Gratisnummer
Sydafrika (Johannesburg)	Webbplats: support.euro.dell.com	
Internationell åtkomstkod: 09/091	E-post: dell_za_support@dell.com	
Landsnummer: 27	Guldkö	011 709 7713
Riktnummer: 11	Teknisk support	011 709 7710
	Kundtjänst	011 709 7707
	Försäljning	011 709 7700
	Fax	011 706 0495
	Växel	011 709 7700
Länder i Sydöstra Asien och Stilla havet	Teknisk support, Kundservice, och försäljning (Penang, Malaysia)	604 633 4810
Spanien (Madrid)	Webbplats: support.euro.dell.com	
Internationell åtkomstkod: 00	Hem- och småföretag	
Landsnummer: 34	Teknisk support	902 100 130
Riktnummer: 91	Kundtjänst	902 118 540
	Försäljning	902 118 541
	Växel	902 118 541
	Fax	902 118 539
	Företag	
	Teknisk support	902 100 130
	Kundtjänst	902 115 236
	Växel	91 722 92 00
	Fax	91 722 95 83

Land (Stad) Internationellt landsnummer landskod Riktnummer	Namn på län eller serviceområde, Webbsida och e-postadress	Riktnummer, Lokala nummer, och Gratisnummer
Sverige (Upplands Väsby)	Webbplats: support.euro.dell.com	
Internationell åtkomstkod: 00	Teknisk support för XPS	0771 340 340
Landsnummer: 46	Teknisk support för alla andra Dell produkter	08 590 05 199
Riktnummer: 8	Relationskundservice	08 590 05 642
	Kundservice home/småföretag	08 587 70 527
	Inköpsprogram för anställda (EPP) Support	020 140 14 44
	Teknisk support fax	08 590 05 594
	Försäljning	08 590 05 185
Schweiz (Geneve)	Webbplats: support.euro.dell.com	
Internationell åtkomstkod: 00	E-post: Tech_support_central_Europe@ dell.com	
Landsnummer: 41	Teknisk support för XPS	0848 33 88 57
Riktnummer: 22	Teknisk support (Hem och småföretag) för alla andra Dell produkter	0844 811 411
	Teknisk support (Företag)	0844 822 844
	Kundservice (Hemförsäljning och Småföretag)	0848 802 202
	Kundtjänst (företag)	0848 821 721
	Fax	022 799 01 90
	Växel	022 799 01 01

Land (Stad) Internationellt landsnummer landskod Riktnummer	Namn på län eller serviceområde, Webbsida och e-postadress	Riktnummer, Lokala nummer, och Gratisnummer
Taiwan Internationell åtkomstkod: 002 Landsnummer: 886	Webbplats: support.ap.dell.com E-post: ap_support@dell.com Teknisk support (OptiPlex, Latitude, Inspiron, Dimension och Electronik och tillbehör) Teknisk support (serverar och lagring) Kundtjänst Transaktionsförsäljning Företagsförsäljning	gratis: 0080 186 1011 gratis: 0080 160 1256 gratis: 0080 160 1250 (alternativ 5) gratis: 0080 165 1228 gratis: 0080 165 1227
Thailand Internationell åtkomstkod: 001 Landsnummer: 66	Webbplats: support.ap.dell.com Teknisk support (OptiPlex, Latitude och Dell Precision) Teknisk support (PowerApp, PowerEdge, PowerConnect och PowerVault) Kundtjänst Företagsförsäljning Transaktionsförsäljning	gratis: 1800 0060 07 gratis: 1800 0600 09 gratis: 1800 006 007 (alternativ 7) gratis: 1800 006 009 gratis: 1800 006 006
Trinidad/Tobago	Webbplats: www.dell.com/tt E-post: la-techsupport@dell.com Teknisk support	gratis: 1-888-799- 5908
Turks och Caicosöarna	Webbplats: www.dell.com/tc E-post: la-techsupport@dell.com Allmän support	gratis: 1-877-441- 4735

Land (Stad) Internationellt landsnummer landskod Riktnummer	Namn på län eller serviceområde, Webbsida och e-postadress	Riktnummer, Lokala nummer, och Gratisnummer
Storbritannien (Bracknell)	Webbsida: support.euro.dell.com	
Internationell åtkomstkod: 00	E-post: dell_direct_support@dell.com	
Landsnummer: 44	Kundservice webbplats: support.euro.dell.com/uk/en/EC are/form/home.asp	
Riktnummer: 1344	Försäljning	
	Försäljning hem och småföretag	0870 907 4000
	Företag/Offentlig sektor försäljning	01344 860 456
	Kundtjänst	
	Kundservice Hemförsäljning och Småföretag	0870 906 0010
	Kundtjänst företag	01344 373 185
	Preferred Accounts (500–5000 anställda)	0870 906 0010
	Globala kunder kundservice	01344 373 186
	Centrala myndigheter kundtjänst	01344 373 193
	Lokala myndigheter & Utbildning kundservice	01344 373 199
	Hälsa kundservice	01344 373 194
	Teknisk support	
	Teknisk support endast för XPS datorer	0870 366 4180
	Teknisk support (Företag/Preferred Accounts/PAD [1000+ anställda])	0870 908 0500
	Teknisk support för alla andra produkter	0870 353 0800
	Allmänt	
	Hem- och småföretag Fax	0870 907 4006
Uruguay	Webbsida: www.dell.com/uy E-post: la-techsupport@dell.com Teknisk support	gratis: 413-598-2522

Land (Stad) Internationellt landsnummer landskod Riktnummer	Namn på län eller serviceområde, Webbsida och e-postadress	Riktnummer, Lokala nummer, och Gratisnummer
U.S.A. (Austin, Texas)	Automatisk orderstatus service	gratis: 1-800-433-9014
Internationell åtkomstkod: 011	AutoTech (bärbara och stationära datorer)	gratis: 1-800-247-9362
Landsnummer: 1	Hårdvaru- och garantisupport (Dell TV, skrivare, och projektorer) för relationskunder	gratis: 1-877-459-7298
	Amerikas kunder XPS Support	gratis: 1-800-232-8544
	Konsument (Hemma och hemmakontor) support för alla andra Dellprodukter	gratis: 1-800-624-9896
	Kundservice	gratis: 1-800-624-9897
	Inköpsprogram för anställda (EPP) Kunder	gratis: 1-800-695-8133
	Finansiella tjänster webbsida: www.dellfinancialservices.com	
	Finansiella tjänster (leasing/lån)	gratis: 1-877-577-3355
	Finansiella tjänster (Dell Preferred Accounts [DPA])	gratis: 1-800-283-2210
	Företag	
	Kundservice och support	gratis: 1-800-456-3355
	Inköpsprogram för anställda (EPP) Kunder	gratis: 1-800-695-8133
	Support för skrivare, projektorer, handdatorer och MP3-spelare	gratis: 1-877-459-7298
	Offentlig (myndigheter, utbildning och sjukvård)	

Land (Stad) Internationellt landsnummer landskod Riktnummer	Namn på län eller serviceområde, Webbsida och e-postadress	Riktnummer, Lokala nummer, och Gratisnummer
	Kundservice och support	gratis: 1-800-456-3355
	Inköpsprogram för anställda (EPP) Kunder	gratis: 1-800-695-8133
	Dell försäljning	gratis: 1-800-289-3355
		eller gratis: 1-800-879-3355
	Dell utförsäljningsbutik (Dell förnyade datorer)	gratis: 1-888-798-7561
	Programvara och kringutrustning försäljning	gratis: 1-800-671-3355
	Reservdelar försäljning	gratis: 1-800-357-3355
	Utökad service och garanti försäljning	gratis: 1-800-247-4618
	Fax	gratis: 1-800-727-8320
	Dell tjänster för döva, hörselskadade eller personer med talsvårigheter	gratis: 1-877-DELLTTY (1-877-335-5889)
U.S. Jungfruöarna	E-post: la-techsupport@dell.com Teknisk support	gratis: 1-877-702-4360
Venezuela	Webbplats: www.dell.com/ve E-post: la-techsupport@dell.com Teknisk support	gratis: 0800-100-2513

Bilaga: Reglerande information

FCC meddelanden (endast U.S.A.)

De flesta Dell datorsystem är klassificerade av Federal Communications Commission (FCC) som digital utrustning av klass B. För att fastställa vilken klassificering som gäller för ditt datorsystem, undersök alla FCC registreringsetiketter på din dators undersida, sida eller bakre panel, på kortmonteringskonsoler och på själva korten. Om någon av etiketterna bär en Klass A märkning, skall hela ditt system klassificeras som en Klass A digital enhet. Om *alla* etiketter bär en FCC Klass B märkning som urskiljs antingen av ett FCC ID nummer eller FCC logotypen, (**FC**), anses ditt system vara en Klass B digital enhet.

Då du fastställt FCC klassificeringen för ditt system, skall du läsa lämpligt FCC-meddelande. Observera att enligt FCC:s bestämmelser kan de ändringar eller modifikationer som inte uttryckligen godkänts av Dell kan ogiltigförklara ditt tillstånd att använda denna utrustning.

Denna enhet motsvarar del 15 i FCC:s regler. Drift sker på följande två villkor:

- Denna enhet får inte orsaka skadlig störning.
- Denna enhet måste acceptera mottagna störningar, inklusive störningar som kan orsaka oönskad drift.

Klass A

Denna utrustning har testats och motsvarar gränserna för digital utrustning av klass A enligt del 15 i FCC:s regler. Dessa gränser är avsedda att tillgodose ett rimligt skydd mot skadliga störningar då utrustningen drivs i kommersiell miljö. Denna utrustning genererar, använder och kan utstråla radiofrekvensenergi och kan, om den inte installerats och används i enlighet med tillverkarens instruktionsmanual, orsaka skadliga störningar för radioförbindelser. Drift av denna utrustning i ett bostadsområde kan orsaka skadlig störningar och isåfall måste du korrigera störningen på egen bekostnad.

Klass B

Denna utrustning har testats och motsvarar gränserna för digital utrustning av klass B enligt del 15 i FCC:s regler. Dessa gränser är avsedda att erbjuda rimligt skydd mot skadlig störning i bostadsområden. Denna utrustning genererar, använder och kan utstråla radiofrekvensenergi och kan, om den inte installerats och används i enlighet med tillverkarens instruktionsmanual, orsaka skadliga störningar för radioförbindelser. Det finns emellertid ingen garanti för att störningen inte kommer att uppstå i en viss installation. Om denna utrustning orsakar skadlig störning på radio- eller TV-mottagning, vilket kan fastställas genom att slå på och av utrustningen, uppmuntras du att korrigera störningen genom en eller fler av följande åtgärder:

- Rikta om eller placera om mottagarantennen.
- Öka avståndet mellan utrustningen och mottagaren.
- Anslut utrustningen till ett uttag på en annan krets än den som mottagaren är ansluten till.
- Rådfråga återförsäljaren eller en erfaren radio/TV-tekniker för hjälp.

FCC Identifieringsinformation

Följande information ges på den enhet eller de enheter som täcks av detta dokument i enlighet med FCC:s regler:

- Produktnamn: DLP® Projektor
- Modellnummer: 1800MP/DELL
- Företagsnamn:
Dell Inc.
One Dell Way
Round Rock, Texas 78682 USA
512-338-4400

NOM Information (Endast Mexiko)

Följande information anges på den enhet(er) som beskrivs i detta dokument i enlighet med kraven för officiell mexikansk standard (NOM):

Exportör:	Dell Inc. One Dell Way Round Rock, TX 78682
Importör:	Dell Computer de México, S.A. de C.V. Paseo de la Reforma 2620 - 11° Piso Col. Lomas Altas 11950 México, D.F.
Skicka till:	Dell Computer de México, S.A. de C.V. al Cuidado de Kuehne & Nagel de México S. de R.L. Avenida Soles No. 55 Col. Peñon de los Baños 15520 México, D.F.

Modell	Spänning	Frekvens	Strömförbrukning
1800MP	AC 100-240 V	50-60 Hz	3,0 A

Ordlista

ANSI Lumens —En standard för mätning av ljusstyrkan. Den beräknas genom att dela en kvadratmeters bild i nio liksidiga rektanglar, mäta lux (eller ljusstyrkan) läst i mitten av varje rektangel och beräkna medel av dessa nio punkter.

Bildproportion —Den populäraste bildproportionen är 4:3 (4 genom 3). Tidiga TV- och databildsformat har bildproportionen 4:3, vilket innebär att bildens bredd är 4/3 gånger höjden.

Ljusstyrka—Mängden ljus som avges från en display eller projektdisplay eller projektionseenhet. Projektorns ljusstyrka mäts med ANSI lumens.

Färgtemperatur—Anblicken av färgen i vitt ljus. Låg färgtemperatur innebär varmare ljus (mer gult/rött) medan hög färgtemperatur innebär ett kallare ljus (mer blå). Standardenheten för färgtemperatur är Kelvin (K).

Komponentvideo—En metod att leverera kvalitetsvideo i ett format som innehåller alla komponenter i den ursprungliga bilden. Dessa komponenter kallas luma och chroma och definieras som Y'Pb'Pr' för analoga komponenter och Y'Cb'Cr' för digitala komponenter. Komponentvideo finns tillgänglig på DVD-spelare.

Sammansatt video —En videosignal som kombinerar luma (ljusstyrka), chroma (färg), burst (färgpreferens) och synk (horisontella och vertikala synkroniseringssignaler) till en signal vågform som bärs på ett enda trådpar. Det finns tre sorters format; NTSC, PAL och SECAM.

Komprimerad upplösning—Om de inmatade bilderna är av högre upplösning än projektorns egen upplösning kommer den resulterade bilden att skalas för att passa projektorns upplösning. Beskaffenheten för komprimering i en digital enhet betyder att visst bildinnehåll förloras.

Kontrastproportion—Andel ljusa och mörka värden i en bild, eller förhållandet mellan maximala och minimala värden. Det finns två metoder som används av projektdesignindustrin för mätning av förhållandet:

- 1 *Full On/Off*— mäter förhållandet ljusutmatning för en helt vit bild (full on), och ljusutmatningen för en helt svart (full off) bild.
- 2 *ANSI*— mäter ett mönster på 16 omväxlande svarta och vita rektanglar. Den genomsnittliga ljusutmatningen från de vita rektanglarna delas med den genomsnittliga ljusutmatningen från de svarta rektanglarna för fastställning av ANSI kontrastförhållandet.

*Full On/Off*kontrasten är alltid högre än ANSI kontrasten för samma projektor.

dB—decibel—En enhet som används för att uttrycka den relativa skillnaden i ström eller intensitet, vanligen mellan två akustiska eller elektriska signaler, och motsvarar tio gånger den enkla logaritmen av förhållandet mellan två nivåer.

Diagonal skärm—En metod för mätning av storleken av en skärm eller en projicerad bild. Den mäter från ett hörn till motsatt hörn. En 9FT hög, 12FT bred skärm har en diagonal på 15FT. Detta dokument antar att de diagonala måtten är för en traditionell bildproportion på 4:3 enligt ovanstående exempel.

DLP®—Digital Light Processing™—Reflekterande displayteknologi som utvecklats av Texas Instruments, med små manipulerade speglar. Ljus passerar genom ett färgfilter och skickas till DLP speglar som arrangerar RGB färgerna i en bild som projiceras på en skärm, även känt som DMD.

DMD—digital Mikrospegelenhet— Varje DMD består av tusentals lutande, mikroskopiska aluminiumspeglar som monterats på en dold elektromagnet.

Brännvidd—Avståndet från linsens yta till dess brännpunkt.

Frekvens—Repetitions hastigheten i cykler per sekund elektriska signaler. Mäts i Hz.

Hz—Frekvens för en alternerande signal. Se frekvens.

Keystone korrigerig—Anordning som korrigerar en förvriden bild (vanligen bred översida, smal undersida) för projicerad bild som orsakats av en felaktig projiceringsvinkel.

Maximalt avstånd—Avståndet från en skärmprojektor kan vara att projicera en bild som går att använda (tillräckligt ljus) i ett helt mörklagt rum.

Maximal bildstorlek—Den största bilden en projektor kan projicera i ett mörklagt rum. Detta begränsas vanligen av den optiska brännpunkten.

Minimumavstånd—Den närmaste position som en projektor kan fokusera en bild på en skärm.

NTSC—National Television Standards Committee. Nordamerikas standard för video och TV-sändning med ett videofORMAT på 525 linjer med 30 rutor per sekund.

PAL—Phase Alternating Line. En Europeisk standard för video och TV-sändning med ett videofORMAT på 625 linjer med 25 rutor per sekund.

Omvänd bild—En funktion som gör att du kan vända bilden horisontalt. Vid användning i en normalt framåtprojicerad miljö, hamnar text, grafik, etc. bakåt. Omvänd bild används för bakre projicering.

RGB—Röd, grön, blå— används vanligen för att beskriva en skärm som kräver separata signaler för var och en av de tre färgerna.

S-Video—En videoöverföringsstandard som använder en 4-pin mini-DIN anslutning för att skicka videoinformation på tvåsignalkablar som kallas ljusstyrka, Y) och krominans (färg, C). S-Video kallas även för Y/C.

SECAM—En fransk och internationell sändningsstandard för video och sändning. Högre upplösning än NTSC.

SVGA—Super placering av videografik— 800 x 600 bildpunkter.

SXGA—Super Extended placering av grafik,—1280 x 1024 bildpunkter.

UXGA—Ultra utökad placering av grafik—1600 x 1200 bildpunkter.

VGA—Placering av videografik—640 x 480 bildpunkter.

XGA—Extended placering av videografik— 1024 x 768 bildpunkter.

Zoomlins—Lins med en variabel brännvidd som gör att operatören kan zooma in eller ut och göra bilden mindre eller större.

Zoomlinsförhållande—Är förhållandet mellan den minsta och största bilden en lins kan projicera från ett fast avstånd. T.ex. en 1,4:1 zoomlinsförhållande innebär att en 10 fots bild utan zoom innebär en 14 fots bild med full zoom.

Innehåll

A

Ansluta en dator med en RS232-kabel 12

Anslutning av projektorn

Ansluta med en komponentkabel 11

Ansluta med en sammansatt kabel 10

Ansluta till en dator 8

Anslutning med en S-videokabel 9

D-sub till YPbPr-kabel 11

Nätkabel 8, 9, 10, 11, 12

RS232-kabel 12

Sammansatt videokabel 10

S-videokabel 9

USB-kabel 8

VGA till VGA kabel 8

Anslutningsportar

Anslutning ljudutgång 7

Anslutning videoingång 7

Kensingtonlåshål 7

RS232-kontakt 7

S-videokontakt 7

USB fjärrkontakt 7

VGA-A In anslutning 7

VGA-A ut anslutning 7

VGA-B In anslutning 7

B

Byte av lampa 36

D

Dell

Kontakta 43

F

Felsökning 31

Kontakta Dell 31

Fjärrkontroll 19

H

Huvudenhet 6

Fjärrkontrollmottagare 6

Fokusring 6

Hissknapp 6

Lins 6

Nätkabel, kontakt 6

Zoomflik 6

J

Justering av projektorns zoom och fokus 15

Fokusring 15

Zoomflik 15
Justering av projicerad bild 14
 Öka projektorns höjd 14
 Sänka projektorns höjd 14
 Hissknapp 14
 Lutningsjusteringshjul 14
 Stativ 14
Justering av projicerad bildstorlek
16

K

Kontakta Dell 5, 18, 36
Kontrollpanel 17

O

OSD-meny 20
 Autojustering 21
 BILD (i videoläge) 23
 HUVUDMENY 21
 INMATNINGSVÄL 21
 Inställning 22
 INSTÄLLNINGAR 27
 LAMPA 25
 PICTURE (i PC-läge) 23
 SPRÅK 26
 VISA (i PC-läge) 24
 VISA (i videoläge) 25

S

Slå på/av projektorn
 Slå på projektorn 13

Stänga av projektorn 13

Specifikationer
 Antal bildpunkter 39
 Bullernivå 40
 Färghjulshastighet 39
 H. Frekvens 39
 I/U anslutare 40
 Kompatibilitetslägen 42
 Kontrastproportion 39
 Lampa 39
 Ljud 39
 Ljusstyrka 39
 Ljusventil 39
 Mått 40
 Miljöbetingade 40
 Projektionsavstånd 39
 Projektionslins 39
 Projektionsskärmstorlek 39
 Reglerande 40
 RS232 Protokoll 41
 Strömförbrukning 39
 Strömtillförsel 39
 Uniformitet 39
 V. Frekvens 39
 Videokompatibilitet 39
 Vikt 40
 Visningsbar färg 39

Support

 Kontakta Dell 43

Projektor Dell™ 1800MP

Podręcznik użytkownika

Wskazówki, uwagi i ostrzeżenia

 **WSKAZÓWKA:** WSKAZÓWKA zawiera ważne informacje, które pomagają w lepszym użytkowaniu projektora.

 **UWAGA:** UWAGA informuje o potencjalnych zagrożeniach uszkodzeniem sprzętu lub utraty danych i wyjaśnia, w jaki sposób tego uniknąć.

 **OSTRZEŻENIE:** OSTRZEŻENIE informuje o groźbie zniszczenia mienia, odniesienia obrażeń ciała lub śmierci.

Informacje zawarte w tym dokumencie mogą ulec zmianie bez wcześniejszego powiadomienia.

© 2006 Dell Inc. Wszelkie prawa zastrzeżone.

Powielanie w jakikolwiek sposób jakiegokolwiek części tego dokumentu bez pisemnej zgody firmy Dell Inc. jest bezwzględnie zabronione.

Znaki towarowe użyte w tekście: *Dell*, logo *DELL*, *Dimension*, *OptiPlex*, *Dell Precision*, *Latitude*, *Inspiron*, *DellNet*, *PowerApp*, *PowerEdge*, *PowerConnect* i *PowerVault* są zarejestrowanymi znakami towarowymi firmy Dell Inc.; DLP® i logo DLP są zarejestrowanymi znakami towarowymi firmy Texas Instruments Corporation; *Microsoft* i *Windows* są zarejestrowanymi znakami towarowymi firmy Microsoft Corporation; *Macintosh* to zarejestrowany znak towarowy firmy Apple Computer Inc.

W tym dokumencie mogą być użyte inne znaki towarowe i nazwy handlowe w odniesieniu do podmiotów roszczących sobie prawa do marki i nazw lub produktów tych podmiotów. Firma Dell Inc. nie rości sobie prawa do żadnych zastrzeżonych znaków towarowych ani nazw handlowych innych niż jej własne.

Ograniczenia i zastrzeżenia

Informacje zwarte w tym dokumencie, włączając w to wszelkie instrukcje, ostrzeżenia, informacje o zgodności z przepisami oraz certyfikacji, są oparte na stwierdzeniach dostarczonych firmie Dell przez producenta i nie były niezależnie weryfikowane ani testowane przez firmę Dell. Firma Dell nie ponosi żadnej odpowiedzialności w związku z nieprawidłowością lub niepełnością tych informacji.

Wszelkie dane lub informacje dotyczące własności, możliwości, prędkości lub kwalifikacji, na które powołuje się ten dokument, zostały podane przez producenta, a nie przez firmę Dell. Firma Dell nie posiada wiedzy na temat dokładności, kompletności, czy zgodności przedstawionych danych z rzeczywistością.

Model 1800MP

Wrzesień 2006Wersja A00

TREŚĆ

1	Projektor Dell	5
	Informacje o projektorze	6
2	Podłączanie projektora	7
	Podłączanie do komputera	8
	Podłączanie do odtwarzacza DVD	9
	Podłączanie odtwarzacza DVD za pomocą kabla S-video	9
	Podłączanie odtwarzacza DVD za pomocą kabla kompozytowego sygnału wizyjnego	10
	Podłączanie odtwarzacza DVD za pomocą kabla komponentowego sygnału wizyjnego	11
	Opcje instalacji profesjonalnej:	12
3	Korzystanie z projektora	13
	Włączanie projektora	13
	Wyłączanie projektora	13
	Regulowanie parametrów wyświetlanego obrazu	14
	Podwyższanie projektora	14
	Obniżanie wysokości projektora	14
	Ustawianie ogniskowej i ostrości projektora	15
	Dostosowywanie wielkości wyświetlanego obrazu	16
	Korzystanie z panelu sterowania	17

Korzystanie z pilota zdalnego sterowania	19
Korzystanie z menu ekranowego	21
Menu główne	22
Wybór wejścia	22
Automatyczna regulacja	23
Ustawienia	23
OBRAZ (w trybie PC)	24
OBRAZ (w Trybie Video)	25
OBRAZ (w trybie PC)	26
OBRAZ (w trybie wideo)	27
LAMPY	27
JĘZYK	28
Preferencje	29
4 Rozwiązywanie problemów z projektorem	33
Wymiana lampy	39
5 Dane techniczne	41
6 Kontakt z firmą Dell	47
7 Dodatek: Zgodność z przepisami	79
Przepisy FCC (dotyczy tylko USA).	79
Informacje NOM (tylko Meksyk)	80
8 Słownik	81

Projektor Dell

W skład zestawu wchodzi wszystkie elementy przedstawione poniżej. Sprawdź, czy zestaw jest kompletny, a w przypadku braku jakiegoś elementu skontaktuj się z firmą Dell.

Zawartość opakowania

Przewód zasilania o długości 1,8 m 1,8 m kabla VGA (VGA - VGA)
(3,0 m w Ameryce)

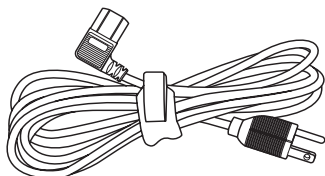

Baterie (2)

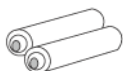

Dokumentacja

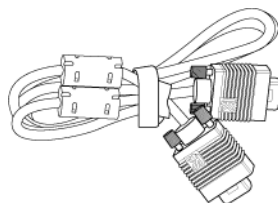

Pilot zdalnego sterowania



Futerał do przenoszenia



Informacje o projektorze

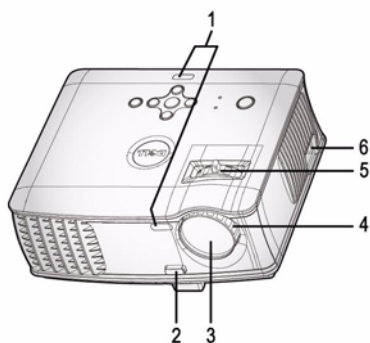

1	Detektor zdalnego sterowania
2	Przycisk regulacji wysokości
3	Obiektyw
4	Pierścień regulacji ostrości
5	Pokrętko zmiany ogniskowej
6	Złącze przewodu zasilania

Podłączanie projektora

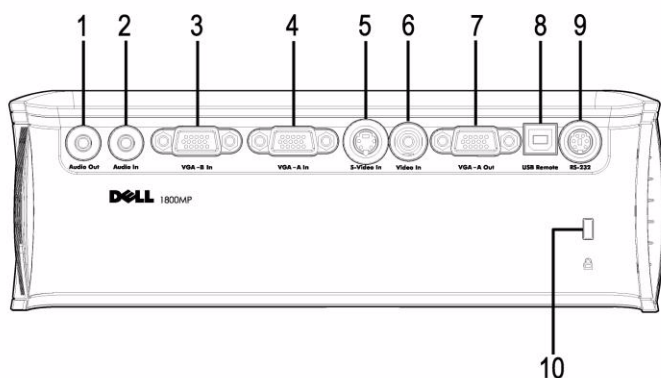

1	Złącze sygnału wyjściowego audio
2	Złącze sygnału wejściowego audio
3	Złącze wejściowe VGA-B
4	Złącze wejściowe VGA-A
5	Złącze S-video
6	Złącze sygnału wejściowego wideo
7	Złącze wyjściowe VGA-A
8	Zdalne złącze USB
9	Złącze RS232
10	Otwór blokady Kensington

 Monitor typu loop-through tylko z wejścia VGA-A do wyjścia VGA-A.

Podłączanie do komputera

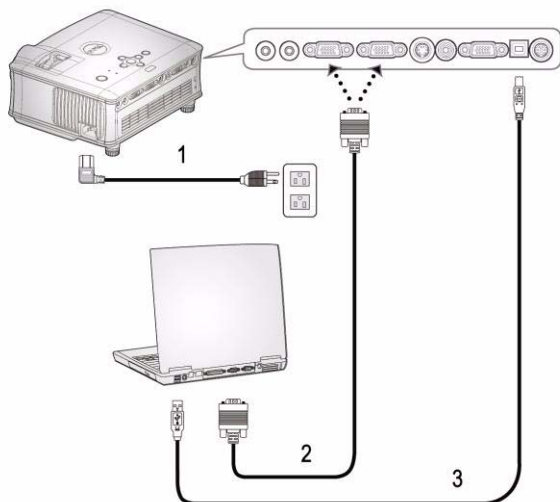

1	Przewód zasilania
2	kabel VGA – VGA
3	Kabel USB



Kabel USB nie jest dostarczany przez firmę Dell.

Podłączanie do odtwarzacza DVD

Podłączanie odtwarzacza DVD za pomocą kabla S-video

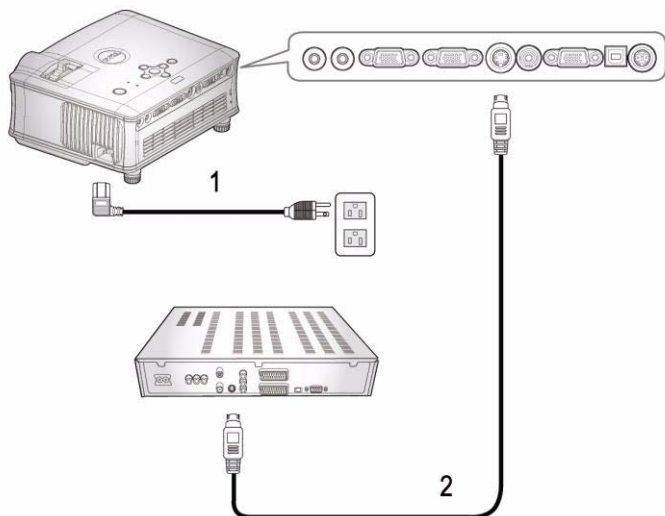

1	Przewód zasilania
2	Kabel S-video



Kabel S-video nie jest dostarczany przez firmę Dell. Możesz kupić przedłużacz S-Video (15 m/30 m) z witryny internetowej firmy Dell.

Podłączanie odtwarzacza DVD za pomocą kabla kompozytowego sygnału wizyjnego

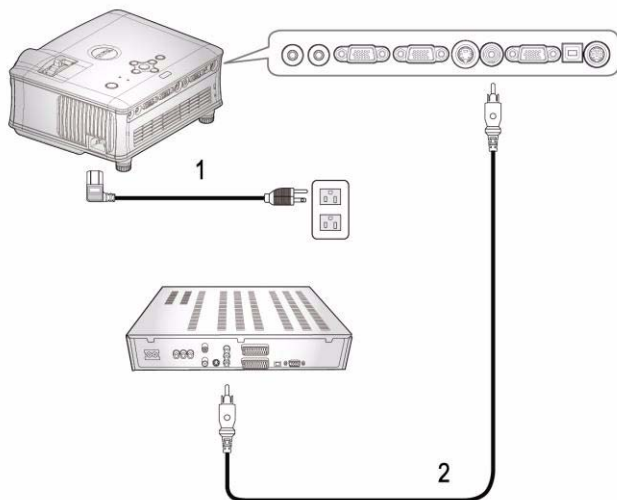

1	Przewód zasilania
2	Kabel kompozytowego sygnału wizyjnego

 Kabel kompozytowego sygnału wizji jest dostarczany przez firmę Dell.

Możesz zakupić przedłużacz kompozytowego sygnału wizyjnego (15 m/30 m) z witryny internetowej firmy Dell.

Podłączanie odtwarzacza DVD za pomocą kabla komponentowego sygnału wizyjnego

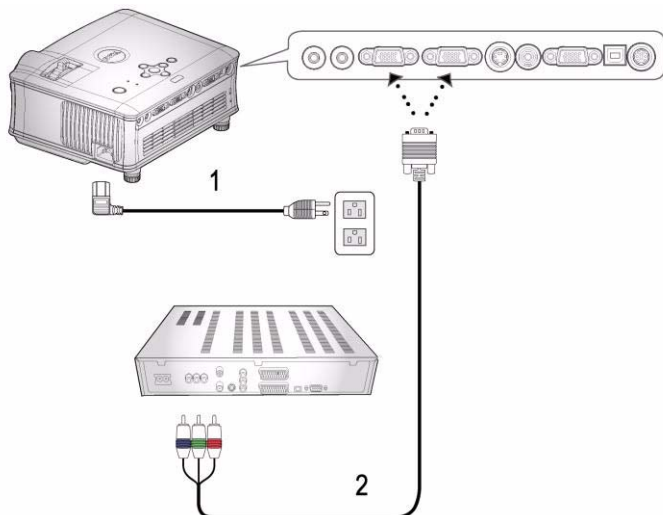

1	Przewód zasilania
2	Kabel VGA – YPbPr

 Kabel VGA – YPbPr nie jest dostarczany przez firmę Dell. Możesz zakupić przedłużacz VGA – YPbPr (15 m/30 m) z witryny internetowej firmy Dell.

Opcje instalacji profesjonalnej:

Podłączanie komputera za pomocą kabla RS232

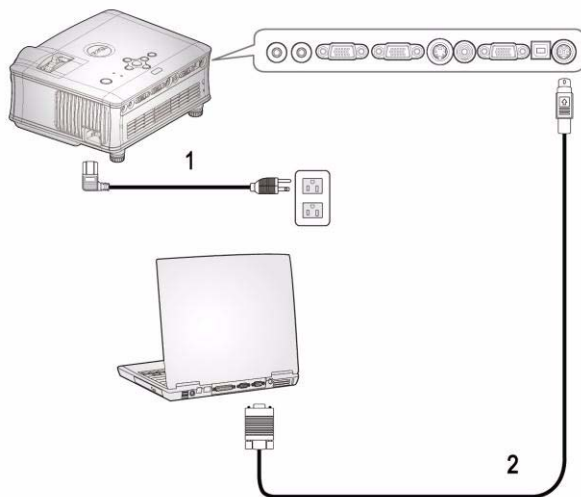

1	Przewód zasilania
2	Kabel RS232

 Kabel RS232 nie jest dostarczany przez firmę Dell.

Korzystanie z projektora

Włączanie projektora

 **WSKAZÓWKA:** Projektor należy włączyć przed włączeniem źródła sygnału. Lampka przycisku zasilania miga na niebiesko do chwili naciśnięcia przycisku.

- 1 Zdejmij osłonę obiektywu.
- 2 Podłącz przewód zasilania i odpowiednie kable sygnałowe. Informacje na temat podłączania projektora można znaleźć w rozdziale "Podłączanie projektora" na stronie 7.
- 3 Naciśnij przycisk zasilania (informacje na temat położenia przycisku zasilania znajdują się w rozdziale "Korzystanie z panelu sterowania" na stronie 17). Na 30 sekund pojawi się logo firmy Dell.
- 4 Włącz źródło sygnału (np. komputer, odtwarzacz DVD). Zostanie ono automatycznie wykryte przez projektor.

Jeżeli na ekranie pojawi się komunikat *Searching for signal...* (Wyszukiwanie sygnału...), należy sprawdzić, czy odpowiednie kable są prawidłowo podłączone.

Jeżeli projektor jest podłączony do wielu źródeł sygnału, należy nacisnąć przycisk **Source** (ródło) na pilocie lub na panelu sterowania w celu wybrania odpowiedniego źródła.

Wyłączanie projektora

 **UWAGA:** Przewód zasilania nie powinien być wyjmowany aż do momentu, gdy wyłączą się wentylatory albo zacznie migać przycisk zasilania w sposób opisany w poniższym postępowaniu.

- 1 Naciśnij przycisk zasilania.
- 2 Ponownie naciśnij przycisk zasilania. Wentylatory będą pracować jeszcze przez 60 sekund.
- 3 Wymij wtyczki kabla zasilania z gniazdka elektrycznego i projektora.

 **WSKAZÓWKA:** Jeżeli podczas pracy zostanie naciśnięty przycisk zasilania, na ekranie pojawi się komunikat „Power Off the Lamp?” (Wyłączyć lampę?) Aby usunąć ten komunikat, naciśnij dowolny przycisk na panelu sterowania. Możesz także zignorować ten komunikat, który zniknie po 3 sekundach.

Regulowanie parametrów wyświetlanego obrazu

PODWYŻSZANIE PROJEKTORA

- 1 Naciśnij przycisk regulacji wysokości.
- 2 Unieś projektor i ustaw go pod odpowiednim kątem, a następnie zwolnij przycisk regulacji wysokości, aby zablokować stopę regulatora wysokości w żądanym położeniu.
- 3 Użyj obrotowego pokrętki regulacji pochylenia, aby dokładnie ustawić kąt wyświetlania.

OBNIŻANIE WYSOKOŚCI PROJEKTORA

- 1 Naciśnij przycisk regulacji wysokości.
- 2 Obniż projektor, a następnie zwolnij przycisk, aby zablokować stopę regulatora wysokości w żądanym położeniu.

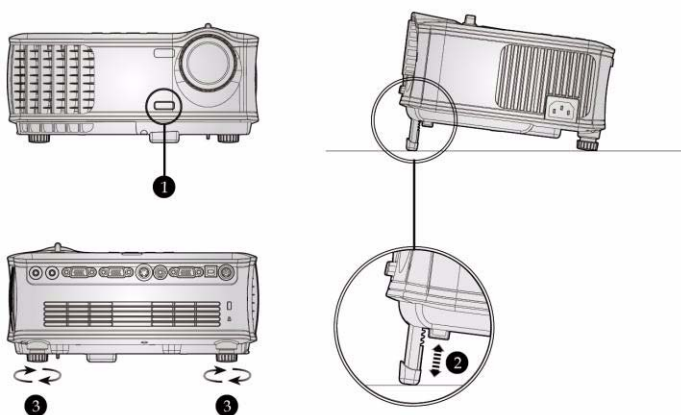

1	Przycisk regulacji wysokości
2	Stopa regulatora wysokości
3	Pokrętło regulacji kąta nachylenia

Ustawianie ogniskowej i ostrości projektora

! **OSTRZEŻENIE:** Aby uniknąć uszkodzenia projektora, przed jego przeniesieniem lub zapakowaniem do futerału należy sprawdzić, czy obiektyw oraz stopa regulatora wysokości są całkowicie wsunięte.

- 1 Obraz powiększa i zmniejsza się za pomocą pokrętła zmiany ogniskowej.
- 2 Należy obracać pierścień regulacji ostrości do momentu uzyskania wyraźnego obrazu. Ostry obraz można uzyskać w odległości od 1,5 do 12 m (od 4,9 do 39,4 stopy).

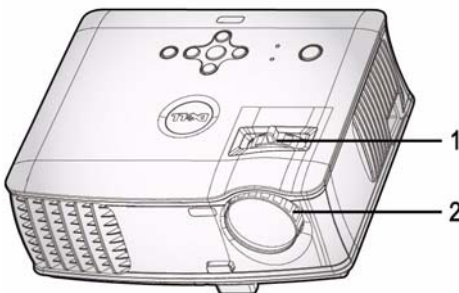

1	Pokrętło zmiany ogniskowej
2	Pierścień regulacji ostrości

Dostosowywanie wielkości wyświetlanego obrazu

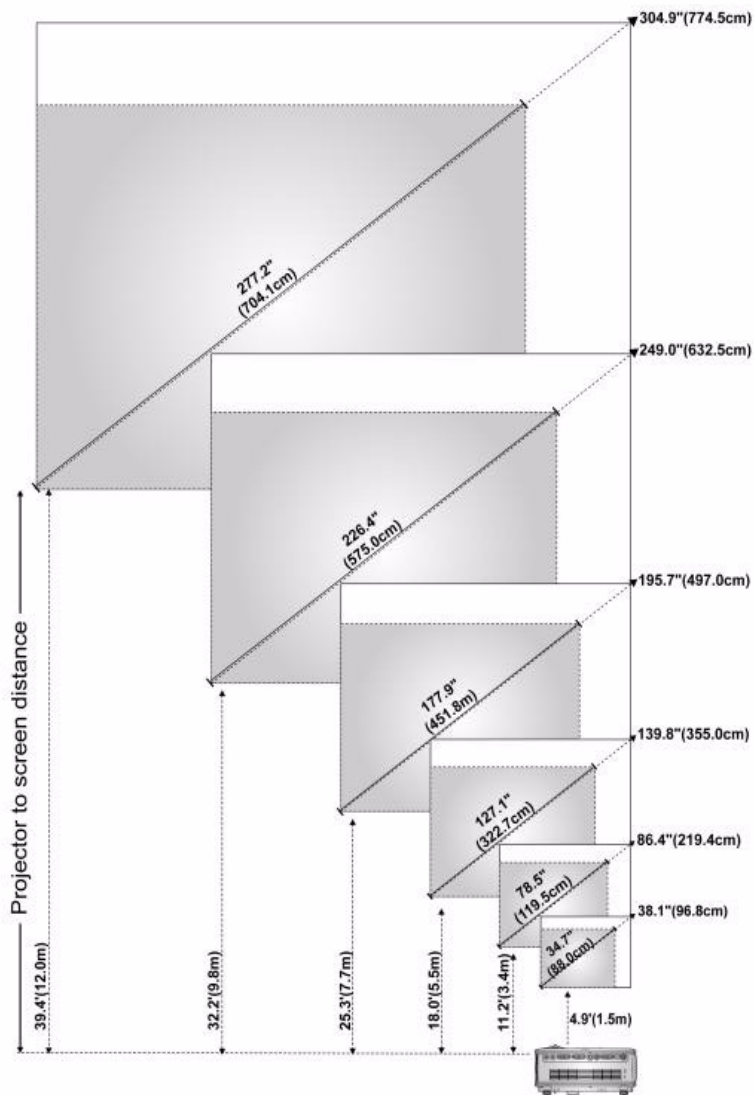

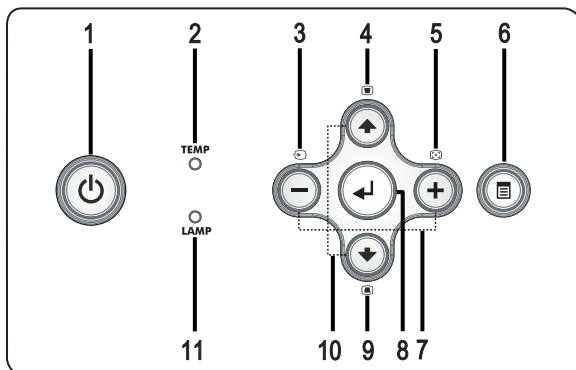

Obraz (przekątna)	maks.	38,1 cala (96,8cm)	86,4 cala (219,4cm)	139,8 cala (355,0cm)	195,7 cala (497,0cm)	249,0 cala (632,5cm)	304,9 cala (774,5cm)
	min.	34,7 cala (88,0cm)	78,5 cala (199,5cm)	127,1 cala (322,7cm)	177,9 cala (451,8cm)	226,4 cala (575,0cm)	277,2 cala (704,1cm)
Wielkość ekranu	maks. (szer. x wys.)	30,5 X 22,9 cala	69,1 X 51,8 cala	111,8 X 83,9 cala	156,5 x 117,4 cala	199,2 X 149,4 cala	243,9 X 183,0 cala
		(77,5cm x 58,1cm)	(175,6cm x 131,7cm)	(284,0cm x 213,0cm)	(397,6cm x 298,2cm)	(506,0cm x 379,5cm)	(619,6cm x 464,7cm)
	min. (szer. x wys.)	27,7 x 20,8 cala	62,8 x 47,1 cala	101,6 x 76,2 cala	142,3 x 106,7 cala	181,1 x 135,8 cala	221,8 x 166,3 cala
		(70,4cm x 52,8cm)	(159,6cm x 119,7cm)	(258,2cm x 193,6cm)	(361,4cm x 271,1cm)	(460,0cm x 345,0cm)	(563,3cm x 422,5cm)
Odległość		1,5m (4,9 stopy)	3,4m (11,2 stopy)	5,5m (18,0 stopy)	7,7m (25,3 stopy)	9,8m (32,2 stopy)	12,0 m (39,4 stopy)
* Ten wykres został zamieszczony wyłącznie w celach ilustracyjnych.							

Korzystanie z panelu sterowania



1 Zasilanie





Służy do włączania i wyłączania projektora. Aby uzyskać więcej informacji, zobacz "Włączanie projektora" na stronie 13 i "Wyłączanie projektora" na stronie 13.

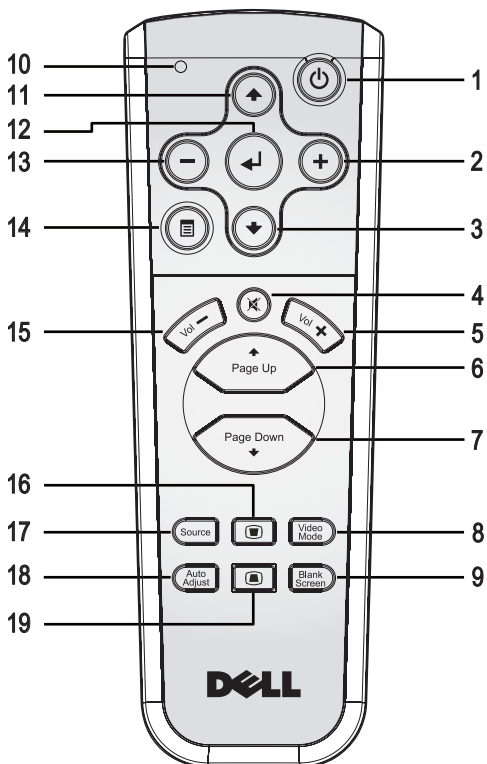

2	Wskaźnik ostrzeżenia przed przegrzaniem TEMP	<ul style="list-style-type: none"> • Ciągłe świecenie wskaźnika TEMP (temperatura) na pomarańczowo oznacza przegrzanie projektora. W takim wypadku wyświetlanie wyłączy się automatycznie. Gdy projektor ostygnie, można je ponownie włączyć. Jeżeli problem nie ustępuje, skontaktuj się z firmą Dell. • Jeżeli wskaźnik TEMP miga na pomarańczowo, wentylator projektora jest uszkodzony i urządzenie wyłączy się automatycznie. Jeżeli problem nie ustępuje, skontaktuj się z firmą Dell.
3	ródło	Naciskaj przycisk, aby kolejno wybierać źródła sygnału: analogowego RGB, kompozytowego (Composite), Component-i, S-video i analogowego YPbPr, jeśli do projektora zostało podłączonych wiele źródeł sygnału.
4	Regulacja Keystone	Ten przycisk służy do regulowania zniekształcenia obrazu spowodowanego przez odchylenie projektora od osi ekranu (± 16 stopni).
5	Ponowna synchronizacja	Ten przycisk służy do synchronizowania projektora ze źródłem sygnału wejściowego. Przycisk Ponowna synchronizacja nie działa, jeśli wyświetlane jest menu ekranowe (OSD).
6	Menu	Ten przycisk służy do uaktywniania menu ekranowego. Do nawigacji po menu ekranowym służą przyciski kierunkowe i przycisk Menu .
7	Przyciski  i 	Ten przycisk służy do dostosowywania ustawienia menu ekranowego.
8	Enter	Ten przycisk służy do potwierdzania wyboru elementu.
9	Regulacja Keystone	Ten przycisk służy do regulowania zniekształcenia obrazu spowodowanego przez odchylenie projektora od osi ekranu (± 16 stopni).

- | | |
|---|--|
| 10 W górę (↑) i (↓) w dół | Te przyciski służą do wybierania elementów menu ekranowego. |
| 11 Wskaźnik ostrzeżenia o stanie lampy LAMP | Jeżeli wskaźnik LAMP świeci ciągłym pomarańczowym światłem, należy wymienić lampę. Jeśli wskaźnik LAMP miga na pomarańczowo, system jest uszkodzony i projektor wyłączy się automatycznie. Jeżeli problem nie ustępuje, skontaktuj się z firmą Dell. |

Korzystanie z pilota zdalnego sterowania







1	Zasilanie	Służy do włączania i wyłączania projektora. Aby uzyskać więcej informacji, zobacz "Włączanie projektora" na stronie 13 i "Wyłączanie projektora" na stronie 13.
2		Ten przycisk służy do dostosowywania ustawienia menu ekranowego.
3	Przycisk w dół 	Ten przycisk służy do wybierania elementów menu ekranowego.
4	Mute (Wyciszenie)	Ten przycisk służy do wyłączenia i włączania głośnika projektora.
5	Volume (Głośność) 	Ten przycisk służy do zwiększania głośności.
6	Strona 	Ten przycisk służy do przechodzenia do poprzedniej strony.
7	Strona 	Ten przycisk służy do przechodzenia do następnej strony.
8	Video Mode (Tryb Video)	Mikroprojektor 1800MP firmy Dell został wstępnie skonfigurowany w celu optymalizacji wyświetlania danych (grafika komputerowa) lub obrazu wideo (filmy, gry itd.). Naciskaj przycisk Video Mode (Tryb Video), aby przełączać między trybem PC mode (Tryb komputerowy), Movie mode (Tryb filmowy), Game Mode (Tryb gier), sRGB lub CUSTOM mode (Tryb własny) (w tym ostatnim trybie użytkownik może skonfigurować parametry i zapisać preferowane ustawienia). Po jednokrotnym naciśnięciu przycisku Video Mode (Tryb Video) jest widoczny bieżący tryb wyświetlania obrazu. Kolejne naciśnięcia przycisku Video Mode (Tryb Video) powodują przełączanie trybów wyświetlania obrazu.
9	Blank screen (Pusty ekran)	Ten przycisk służy do ukrywania wyświetlanego obrazu. Jego naciśnięcie umożliwi ponowne wyświetlenie obrazu.
10	Dioda LED	Wskaźnik LED.

11	Przycisk w górę 	Ten przycisk służy do wybierania elementów menu ekranowego.
12	Przycisk Enter	Ten przycisk służy do potwierdzania wyboru.
13		Ten przycisk służy do dostosowywania ustawienia menu ekranowego.
14	Menu	Ten przycisk służy do uaktywniania menu ekranowego.
15	Volume (Głośność) 	Ten przycisk służy do zmniejszania głośności.
16	Regulacja Keystone	Ten przycisk służy do regulowania zniekształcenia obrazu spowodowanego przez odchylenie projektora od osi ekranu (± 16 stopni).
17	ródło	Ten przycisk służy do przełączania między analogowym sygnałem RGB, cyfrowym sygnałem RGB (Digital RGB), zespolonym sygnałem wizyjnym (Composite), Component-i, S-Video i analogowym sygnałem YPbPr.
18	Auto. regulacja	Ten przycisk służy do synchronizowania projektora ze źródłem sygnału wejściowego. Auto. regulacja nie działa, jeśli jest wyświetlane menu ekranowe (OSD).
19	Regulacja Keystone	Ten przycisk służy do regulowania zniekształcenia obrazu spowodowanego przez odchylenie projektora od osi ekranu (± 16 stopni).

Korzystanie z menu ekranowego

Projektor jest wyposażony w wielojęzyczne menu ekranowe (OSD), które można wyświetlić niezależnie od tego, czy jest podłączone źródło sygnału wejściowego.

Do nawigacji po kartach w menu głównym służą przyciski  lub .

Aby dokonać wyboru w podmenu, należy nacisnąć przycisk  lub . Kolor elementu, który został zaznaczony, zmienia się na ciemnoszary. Do regulacji ustawień służy przycisk  lub  na panelu sterowania lub pilocie zdalnego sterowania.

Aby powrócić do menu głównego, należy nacisnąć przycisk Menu na panelu sterowania lub pilocie zdalnego sterowania.

Aby wyjść z menu ekranowego OSD, należy przejść do karty Exit (Wyjście) i nacisnąć przycisk **Enter** na panelu sterowania lub pilocie zdalnego sterowania.

MENU GŁÓWNE



WYBÓR WEJŚCIA

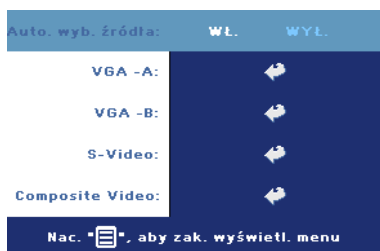

AUTO SOURCE (AUTOMATYCZNY WYBÓR ŹRÓDŁA)—Po wybraniu opcji **ON (Wł.)** — jest to ustawienie domyślne — są automatycznie wykrywane sygnały wejściowe. Po włączeniu projektora i naciśnięciu przycisku **SOURCE** (ródło) projektor automatycznie wyszukuje następny dostępny sygnał wejściowy. Wybór opcji **OFF (Wył.)** powoduje ustawienie bieżącego sygnału

wejściowego jako obowiązującego. Wybór opcji **OFF (Wył.)** i naciśnięcie przycisku **SOURCE** (ródło) umożliwia wybór sygnału wejściowego.

VGA—Naciśnij przycisk **ENTER**, aby wykryć sygnał VGA.

S-VIDEO—Naciśnij przycisk **ENTER**, aby wykryć sygnał S-Video.

COMPOSITE VIDEO—Naciśnij przycisk **ENTER**, aby wykryć sygnał Composite Video.

AUTOMATYCZNA REGULACJA

Auto Adjustment in Progress...

Wybierz, aby zobaczyć informację „Auto Adjustment in Progress...” (Trwa automatyczna regulacja...).



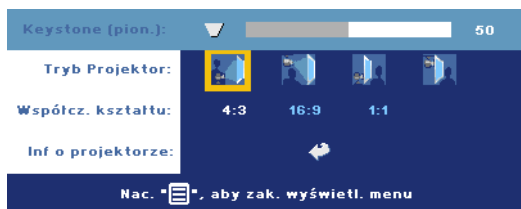

USTAWIENIA



V. KEYSTONE (ZNIEKSZTAŁCENIE TRAPEZOWE W PIONIE)—

Umożliwia regulację zniekształcenia obrazu spowodowanego przez odchylenie projektora od osi ekranu.

PROJECTION MODE (TRYB PROJEKCJI)—Umożliwia wybranie sposobu wyświetlania obrazu:

-  Projekcja z przodu — ustawienie na biurku (ustawienie domyślne).
-  Projekcja z przodu (montaż na suficie) — projektor obraca obraz o 180 stopni, aby mógł on być wyświetlany z projektora zamontowanego na suficie.
-  Projekcja z tyłu (ustawienie na biurku) — projektor tak odwraca obraz, aby mógł być wyświetlany zza półprzezroczystego ekranu.
-  Projekcja z tyłu (montaż na suficie) — projektor obraca obraz o 180 stopni i odwraca go do góry nogami. Dzięki temu możliwe jest wyświetlanie obrazu zza półprzezroczystego ekranu za pomocą projektora zamontowanego na suficie.

ASPECT RATIO (WSPÓŁCZYNNIK PROPORCJI)—Aby ustawić sposób wyświetlania obrazu, należy określić jego proporcje.



- 1:1 — Obraz ze źródła sygnału jest wyświetlany bez skalowania.
Z proporcji 1:1 warto korzystać, gdy spełniony jest jeden z następujących warunków:
 - Kabel VGA i komputer z rozdzielczością mniejszą niż XGA (1024 x 768)
 - Używany jest kabel sygnału komponentowego (576p/480i/480p)
 - Używany jest kabel S-Video
 - Używany jest kabel sygnału zespolonego
- 16:9 — Sygnał ze źródła jest skalowany w celu dopasowania do szerokości ekranu.
- 4:3 — Sygnał ze źródła jest skalowany w celu dopasowania do ekranu.
Z proporcji 16:9 lub 4:3 warto korzystać, gdy spełniony jest jeden z następujących warunków:
 - Rozdzielczość komputera jest większa niż XGA
 - Używany jest kabel sygnału komponentowego (1080i lub 720p)

INFORMACJA O PROJEKTORZE—Naciśnij, aby zobaczyć nazwę modelu projektora, obecną rozdzielczość i numer seryjny (PPID#).



OBRAZ (W TRYBIE PC)



JASKRAWOŚĆ—

Jaskrawość obrazu można wyregulować przy użyciu przycisków  i .

CONTRAST (KONTRAST)—

Za pomocą przycisków  i  można kontrolować stopień różnicowania między najjaśniejszym a

najciemniejszym obszarem obrazu. Dostosowanie kontrastu powoduje zmianę ilości czerni i bieli na obrazie.



COLOR TEMP. (TEMP. BARWOWA)—Umożliwia regulację temperatury barwowej. Im wyższa temperatura, tym bardziej niebieski ekran. Im niższa temperatura, tym bardziej czerwony ekran. Przejście w tryb użytkownika powoduje uaktynwienie wartości w menu ustawień kolorów.

COLOR ADJUST (REGUL. KOLORÓW)—Za pomocą tego menu można ręcznie wyregulować kolor czerwony, zielony i niebieski.



OBRAZ (W TRYBIE VIDEO)



JASKRAWOŚĆ—

Jaskrawość obrazu można wyregulować przy użyciu przycisków  i .

CONTRAST (KONTRAST)—

Za pomocą przycisków  i  można kontrolować stopień różnicowania między

najjaśniejszym a najciemniejszym obszarem obrazu. Dostosowanie kontrastu powoduje zmianę ilości czerni i bieli na obrazie.

SATURATION (NASYCENIE)—Ta opcja umożliwi wyregulowanie źródła obrazu wideo od obrazu czarno-białego do w pełni nasyconego kolorami.

Naciśnięcie przycisku **(-)** powoduje zmniejszenie nasycenia kolorów obrazu, a przycisku **(+)** — zwiększenie nasycenia kolorów obrazu.

SHARPNESS (OSTROŚĆ)—Naciśnij przycisk **(-)**, aby zmniejszyć ostrość, lub przycisk **(+)**, aby ją zwiększyć.

TINT (BARWA)—Naciśnięcie przycisku **(-)** powoduje zwiększenie poziomu zieleni i **(+)** zwiększenie poziomu czerwieni w obrazie.

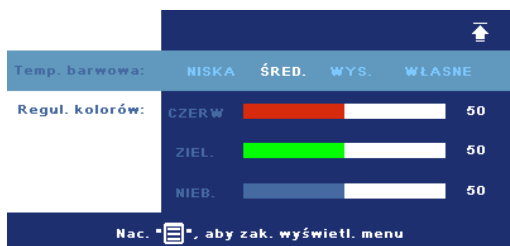

COLOR TEMP. (TEMP. BARWOWA)—Umożliwia regulację temperatury barwowej. Im wyższa temperatura, tym bardziej niebieski ekran. Im niższa temperatura, tym bardziej czerwony ekran. Przejście w tryb użytkownika powoduje uaktywnienie wartości w

menu ustawień kolorów.

COLOR ADJUST (REGUL. KOLORÓW)—Ręczna regulacja koloru czerwonego, zielonego i niebieskiego.

OBRAZ (W TRYBIE PC)

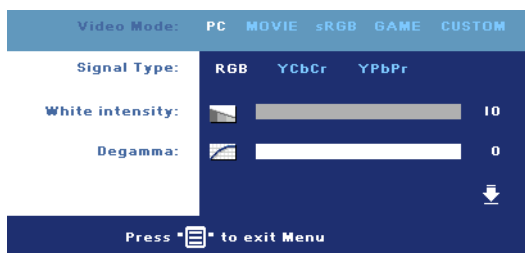

VIDEO MODE (TRYB VIDEO)—Wybierz tryb, aby zoptymalizować wyświetlanie obrazu pod kątem sposobu używania projektora: **PC**, **MOVIE** (FILM), **sRGB** (zapewnia bardziej precyzyjne odwzorowanie kolorów) i **GAME** (GRA) i **CUSTOM** (WŁASNE) (preferowane ustawienia). Jeśli dostosowywane są ustawienia **White Intensity** (Natężenie bieli) lub **Degamma**, projektor automatycznie przełączy się w tryb **CUSTOM** (WŁASNE).

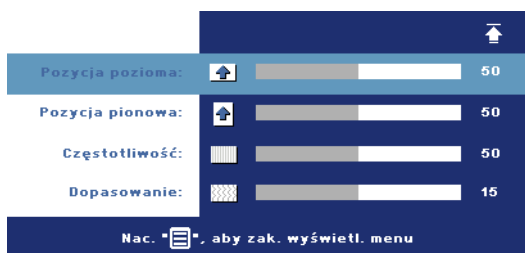

SIGNAL TYPE (TYP SYGNAŁU)—Ręcznie wybierz źródło sygnału (RGB, YCbCr, YPbPr).

WHITE INTENSITY (NATĘŻENIE BIELI)—Ustawienie 0 zapewnia najlepszą jakość odtwarzania kolorów, a ustawienie 10 — najwyższą jaskrawość.

DEGAMMA—Dostosowywanie w zakresie 4 wartości powoduje zmianę charakterystyki kolorów wyświetlanego obrazu.

POZYCJA POZIOMA—Naciśnięcie przycisku ⊖ powoduje przesunięcie obrazu w lewo, a przycisku ⊕ — dopasowanie do położenia poziomego obrazu w prawo.

POZYCJA PIONOWA—Naciśnięcie przycisku ⊖ powoduje przesunięcie obrazu w dół, a przycisku ⊕ — dopasowanie w górę pionowej pozycji obrazu.

FREQUENCY (CZĘSTOTLIWOŚĆ)—Ta opcja umożliwi zmianę częstotliwości odświeżania obrazu w celu dostosowania jej do częstotliwości odświeżania karty graficznej komputera. Jeżeli widać pionowy migoczący pasek, należy go wyregulować przy użyciu funkcji **Frequency** (Częstotliwość). Jest to ogólna regulacja.

TRACKING (DOPASOWANIE)—Ta opcja służy do synchronizowania fazy sygnału obrazu z fazą karty graficznej. Jeżeli obraz jest niestabilny lub miga, należy go skorygować przy użyciu funkcji **Tracking** (Dopasowanie). Jest to dokładna regulacja.

OBRAZ (w trybie wideo)

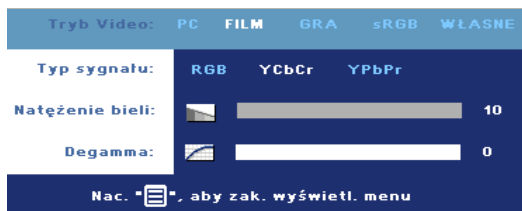

VIDEO MODE (TRYB VIDEO)—Wybierz tryb, aby zoptymalizować wyświetlanie obrazu pod kątem sposobu używania projektora: **PC**, **MOVIE** (FILM), **sRGB** (zapewnia bardziej precyzyjne

odzworowanie kolorów) i **GAME** (GRA) i **CUSTOM** (WŁASNE) (preferowane ustawienia). Jeśli dostosowywane są ustawienia **White Intensity** (Natężenie bieli) lub **Degamma**, projektor automatycznie przełączy się w tryb **CUSTOM** (WŁASNE).

SIGNAL TYPE (TYP SYGNAŁU)—Ręcznie wybierz źródło sygnału (RGB, YCbCr, YPbPr).

WHITE INTENSITY (NATĘŻENIE BIELI)—Ustawienie 0 zapewnia najlepszą jakość odtwarzania kolorów, a ustawienie 10 — najwyższą jasność.

DEGAMMA—Dostosowywanie w zakresie 4 wartości powoduje zmianę charakterystyki kolorów wyświetlanego obrazu.

LAMPA

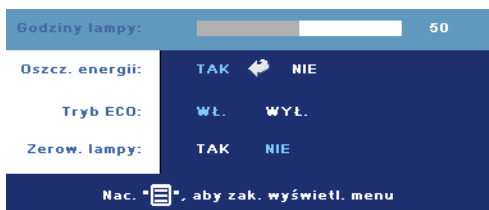

LAMP HOUR (GODZINY LAMPY)—Wyświetlana jest liczba godzin pracy lampy od momentu wyzerowania jej zegara.

POWER SAVING (OSZCZ. ENERGII)—Wybór opcji **ON** (WŁ.) powoduje ustawienie opóźnienia aktywacji trybu

oszczędzania energii. Opóźnienie oznacza czas oczekiwania projektora, gdy nie ma sygnału wejściowego. Po upływie ustawionego czasu projektor włącza tryb oszczędzania energii (wskaźnik Power świeci się na pomarańczowo) i wyłącza lampę. Projektor włącza się ponownie po wykryciu sygnału wejściowego lub naciśnięciu przycisku zasilania. Po dwóch

godzinach projektor automatycznie się wyłącza (wskaźnik Power świeci się na niebiesko), naciśnij przycisk zasilania, aby ponownie włączyć projektor.

ECO MODE (TRYB ECO)—Wybranie opcji **On** (Wł.) umożliwia eksploatację projektora przy niższej mocy (190 W) w celu wydłużenia okresu trwałości lampy oraz zapewnienia cichszej pracy kosztem jasności obrazu na ekranie. Po wybraniu opcji **Off** (Wył.) projektor działa z normalną mocą (255 W).

LAMP RESET (ZEROW. LAMPY)—Po zamontowaniu nowej lampy należy wyzerować jej zegar, wybierając opcję **Yes** (Tak).

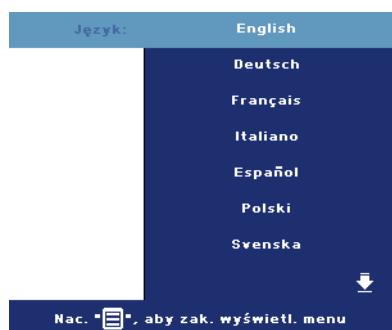

JĘZYK

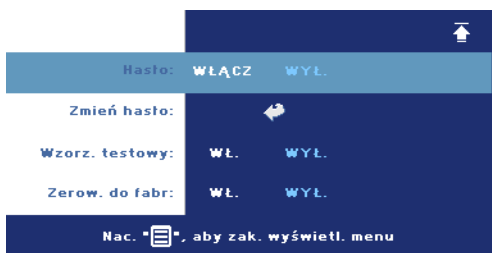
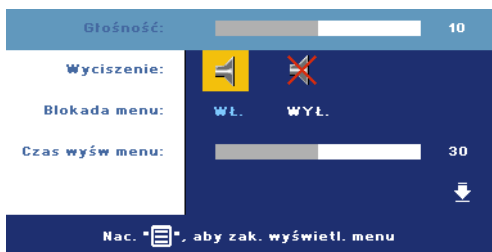

PREFERENCJE



VOLUME (GŁOŚNOŚĆ)—

Naciŝnięcie przycisku  powoduje zmniejszenie głoŝności, a przycisku  — zwiększenie głoŝności.

MUTE (WYCISZENIE)—

Umoŝliwia wyłączenie dŝwięku.

MENU LOCK (BLOKADA MENU)—Wybierz opcję **ON** (WŁ.), aby włączyć ustawienie **Menu Lock** (Blokada menu), które powoduje ukrywanie menu OSD. Aby wyłączyć **Blokadę Menu**, naciŝnij przez 15 sekund przycisk Menu w panelu sterowania albo na pilocie zdalnego

sterowania.

MENU TIMEOUT (CZAS WYŝW. MENU)—Umoŝliwia dostosowanie czasu opóŝnienia ustawienia **OSD Timeout** (Czas wyŝw. menu OSD). Wartość domyŝlna to 30 sekund.

PASSWORD (HASŁO)—Chroń projektor i ogranicz dostęp do niego za pomocą hasła dostępu. To narzędzie bezpieczeŝstwa umoŝliwia nadanie rÓżnych ograniczeŝ dostępny w celu ochrony prywatnoŝci i niedopuszczania do niedozwolonego uŝytkowania projektora. Oznacza to, ŝe projektor nie moŝe byc uŝywany bez upowaŝnienia, a to słuŝy zabezpieczeniu przed kradzieŝą. Kiedy istnieje zabezpieczenie hasłem (**On**) (WŁ.), pojawi się ekran z proŝbą o podanie hasła dostępu za kaŝdym razem, gdy wtyczka będzie włożona do gniazda i będzie podlączone zasilanie do projektora. Domyŝlnie ta funkcja nie jest dostępną. Moŝna ją włączyć za pomocą menu Password (Hasło). Funkcja zabezpieczenia hasłem zostanie uaktywniona przy następnym włączeniu projektora. Jeŝli funkcja zostanie aktywowana, będziesz proszony o wprowadzenie hasła po kaŝdym włączeniu projektora:

- 1 Prośba o wprowadzenie hasła po raz pierwszy:
 - a Idź do menu **Preferencje**, naciśnij przycisk **Enter** i wybierz polecenie **Password** (Hasło), aby je **ENABLE** (Włączyć).

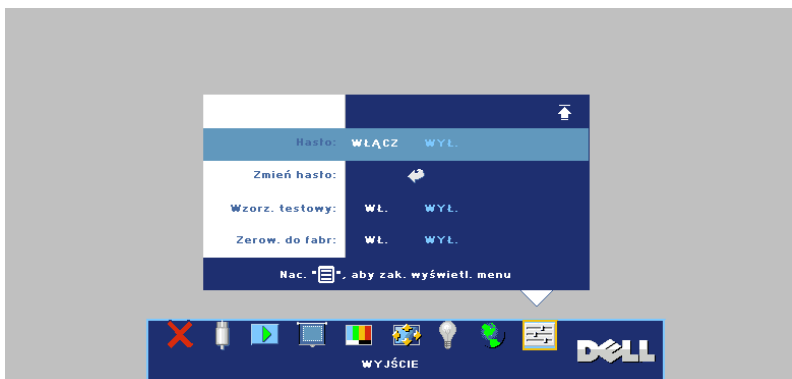

- b Uaktywnij funkcję hasła z wyskakującym ekranem, wprowadź 4 znaki numeryczne z ekranu i naciśnij przycisk **ENTER**.

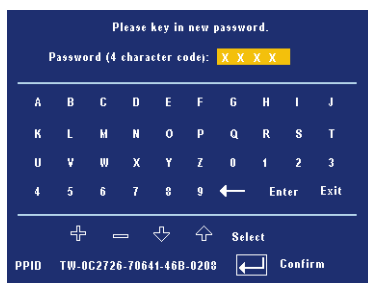

- c Aby potwierdzić, ponownie wpisz hasło.
 - d Jeśli weryfikacja hasła powiodła się, można dalej obsługiwać projektor.
- 2 Jeśli wprowadziłeś niepoprawne hasło, masz kolejne 2 możliwości. Po trzeciej nieprawidłowej próbie projektor zostanie automatycznie wyłączony.

 **WSKAZÓWKA:** Jeśli zapomnisz hasła, skontaktuj się z firmą Dell lub z personelem wyspecjalizowanego punktu serwisowego.

- 3 Aby skasować funkcję hasła, wybierz **OFF** (WYŁ.) i wprowadź hasło, aby wyłączyć tę funkcję.

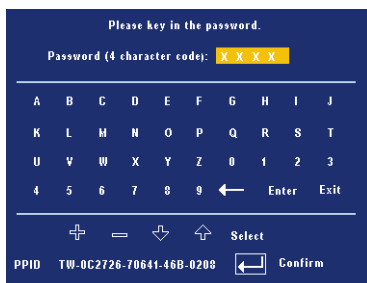

CHANGE PASSWORD (ZMIANA HASŁA)—Wprowadź oryginalne hasło, następnie wprowadź nowe hasło i potwierdź je.









TEST PATTERN (WZORZ. TESTOWY)—Wybranie opcji **On** (WŁ.) spowoduje wyświetlenie wbudowanego **wzorca testowego** w celu przeprowadzenia autotestu ostrości i rozdzielczości. Naciśnij przycisk **Menu**, aby wyłączyć **Wzorzec testowy**.

FACTORY RESET (ZEROW. DO FABR.)—Wybranie opcji **ON** (WŁ.) spowoduje przywrócenie fabrycznych ustawień domyślnych projektora. Przywracane są zarówno ustawienia źródeł obrazu komputerowego, jak i obrazu wideo.

Rozwiązywanie problemów z projektorem

Jeśli występują problemy z projektorem, zapoznaj się z poniższymi wskazówkami dotyczącymi rozwiązywania problemów. Jeżeli problem nie ustępuje, skontaktuj się z firmą Dell.

Problem	Możliwe rozwiązanie
Na ekranie nie pojawia się obraz	<ul style="list-style-type: none">• Sprawdź, czy osłona obiektywu jest zdjęta i czy projektor jest włączony.• Sprawdź, czy jest aktywny zewnętrzny port graficzny. Jeśli korzystasz z komputera przenośnego firmy Dell, naciśnij klawisze   (Fn+F8). W przypadku innych komputerów zapoznaj się z odpowiednią dokumentacją.• Sprawdź, czy wszystkie kable są prawidłowo podłączone. Zobacz Podłączanie projektora na stronie 7.• Sprawdź, czy któryś ze styków we wtyczkach nie jest wygięty lub złamany.• Sprawdź, czy lampa jest prawidłowo zamontowana (zobacz Wymiana lampy na stronie 39).• Użyj Test Pattern (Wzorca testowego) w menu Preferencje menu. Sprawdź prawidłowość barw obrazu kontrolnego.

<p>Problem (<i>kontynuacja</i>)</p> <p>Pojawia się część obrazu, obraz przewija się lub jest nieprawidłowo wyświetlany</p>	<p>Możliwe rozwiązanie (<i>kontynuacja</i>)</p> <ol style="list-style-type: none"> 1 Naciśnij przycisk Ponowna synchronizacja na pilocie zdalnego sterowania lub na panelu sterowania. 2 Jeśli używasz komputera przenośnego firmy Dell, ustaw na komputerze rozdzielczość XGA (1024 x 768): <ol style="list-style-type: none"> a Kliknij prawym przyciskiem myszy nie używaną część pulpitu systemu Windows, kliknij polecenie Właściwości, a następnie wybierz kartę Ustawienia. b Sprawdź, czy ustawienie dla portu monitora zewnętrznego wynosi 1024 x 768 pikseli. c Naciśnij przycisk   (Fn+F8).. <p>Jeśli wystąpią trudności w zmianie rozdzielczości lub obraz na monitorze znieruchomieje, ponownie uruchom cały sprzęt oraz projektor.</p> <p>Jeśli nie korzystasz z komputera przenośnego firmy Dell, zapoznaj się z dokumentacją.</p>
<p>Na ekranie nie jest wyświetlana prezentacja</p>	<p>Jeśli korzystasz z komputera przenośnego firmy Dell, naciśnij klawisze   (Fn+F8).</p>
<p>Obraz jest niestabilny lub migocze</p>	<p>Wyreguluj funkcję zestrzajania w technice OSD Wyświetlacz (jedynie w trybie PC).</p>
<p>Na obrazie widoczny jest pionowy migoczący pas</p>	<p>Wyreguluj częstotliwość w technice OSD Wyświetlacz (jedynie w trybie PC).</p>

<p>Problem (<i>kontynuacja</i>)</p> <p>Barwy obrazu są nieprawidłowe</p>	<p>Możliwe rozwiązanie (<i>kontynuacja</i>)</p> <ul style="list-style-type: none"> • Jeśli używana karta graficzna generuje sygnał wyjściowy z „synchronizacją na zieleni” i obraz ma być wyświetlany w standardzie VGA z odświeżaniem 60 Hz, przejdź do menu ekranowego Wyświetlacz, wybierz Signal Type (Rodzaj sygnału), a następnie wybierz RGB. • Użyj Test Pattern (Wzorca testowego) w menu Preferencje menu. Sprawdź prawidłowość barw obrazu kontrolnego.
<p>Obraz jest nieostry</p>	<ol style="list-style-type: none"> 1 Wyreguluj ostrość pierścieniem regulacji ostrości na obiektywie projektora. 2 Sprawdź, czy ekran projekcyjny znajduje się w odpowiedniej odległości od projektora. (od 1,5 m [4,9 stopy] do 12,0 m [39,4 stopy]).
<p>Obraz jest rozciągnięty podczas wyświetlania DVD w formacie 16:9</p>	<p>Projektor automatycznie wykrywa sygnał obrazu DVD 16:9 i domyślnie doбира współczynnik proporcji obrazu dla trybu pełnoekranowego o proporcjach 4:3 (letter-box).</p> <p>Jeśli obraz jest w dalszym ciągu rozciągnięty, należy wyregulować współczynnik proporcji obrazu w sposób opisany poniżej:</p> <ul style="list-style-type: none"> • Podczas odtwarzania obrazu DVD 16:9 wybierz współczynnik proporcji obrazu 4:3 na odtwarzaczu DVD. • Jeśli nie można wybrać współczynnika proporcji obrazu 4:3 na odtwarzaczu DVD, wybierz współczynnik proporcji obrazu 4:3 w menu Set up (Ustawienia) w menu ekranowym.
<p>Obraz jest odwrócony</p>	<p>Wybierz kartę Set Up w menu ekranowym i dostosuj tryb projekcji.</p>

Problem <i>(kontynuacja)</i>	Możliwe rozwiązanie <i>(kontynuacja)</i>
Lampa jest spalona lub wydaje trzaskające dźwięki	Kiedy zbliża się koniec okresu poprawnego działania lampy, może się ona spalić lub wydawać głośne, trzaskające dźwięki. Jeśli do tego dojdzie, projektor nie włączy się ponownie. Aby uzyskać informacje na temat wymiany lampy, zobacz Wymiana lampy na stronie 39.
Menu ekranowe nie pojawia się na ekranie	Spróbuj nacisnąć przycisk menu na panelu przez 15 sekund, aby odblokować menu ekranowe. Sprawdź Menu Lock Menu Lock (Blokada menu) na stronie 29 (blokada menu).
Pilot zdalnego sterowania nie pracuje prawidłowo lub działa w bardzo ograniczonym zakresie	Przyczyną może być rozładowanie baterii. Wstaw 2 nowe baterie AAA.

Sygnały sterowania

Stan projektora	Opis	Zasilanie (niebieski)	Przycisk		Wskaźnik	
			Zasilania (burszty nowy)	Inne (niebieski)	TEMP (burszty nowy)	LAMP (burszty nowy)
Tryb czuwania	Projektor w trybie czuwania. Gotowy do włączenia.	Miga co sekundę	OFF	OFF	OFF	OFF
Tryb rozgrzewania	Rozgrzewanie trwa przez 30 sekund po włączeniu.	ON	OFF	ON	OFF	OFF
Wł. lampę	Projektor w normalnym trybie działania. Gotowy do wyświetlenia obrazu.	ON	OFF	ON	OFF	OFF
Tryb chłodzenia	Chłodzenie systemu przed właściwym wyłączeniem.	ON	OFF	OFF	OFF	OFF
Tryb oszczędzania energii	Aktywowany został tryb oszczędzania energii. Jeżeli przez 2 godziny brak będzie sygnału, projektor przejdzie do trybu czuwania.	OFF	Miga co sekundę	OFF	OFF	OFF
Chłodzenie przed trybem oszczędzania energii.	Chłodzenie przed przejściem do trybu oszczędzania energii trwa przez 60 sekund.	OFF	ON	OFF	OFF	OFF
Przegrzany projektor	Być może zablokowane są wentylatory albo temperatura otoczenia przekracza 35°C. Projektor wyłączy się automatycznie. Upewnij się, że wentylatory nie są zablokowane i że temperatura otoczenia jest w dopuszczalnych granicach. Jeśli problem nadal będzie występował, skontaktuj się z firmą Dell.	OFF	OFF	OFF	ON	OFF
Przegrzana lampa	Być może zablokowane są wentylatory, a lampa przegrzana. Projektor automatycznie się wyłączy. Gdy projektor ostygnie, można je ponownie włączyć. Jeśli problem nadal będzie występował, skontaktuj się z firmą Dell.	ON	OFF	OFF	ON	OFF

Przeegrzany sterownik lampy	Być może zablokowane są wentylatory, a sterownik lampy przeegrzany. Projektor automatycznie się wyłączy. Gdy projektor ostygnie, można je ponownie włączyć. Jeśli problem nadal będzie występował, skontaktuj się z firmą Dell.	OFF	ON	OFF	ON	OFF
Awaria wentylatora	Jeden z wentylatorów nie działa. Projektor automatycznie się wyłączy. Jeśli problem nadal będzie występował, skontaktuj się z firmą Dell.	OFF	OFF	OFF	Migotanie co 500 ms.	OFF
Awaria sterownika lampy	Sterownik lampy nie działa. Projektor automatycznie się wyłączy. Odłączyć zasilanie po 3 minutach, a potem ponownie włączyć wyświetlacz. Jeżeli problem nie ustępuje, skontaktuj się z firmą Dell.	OFF	Miga co sekundę	OFF	OFF	Miga co sekundę
Awaria koła kolorów	Koła kolorów nie można włączyć. System nie zadziałał i projektor automatycznie się wyłączy. Odłączyć zasilanie po 3 minutach, a potem ponownie włączyć wyświetlacz. Jeżeli problem nie ustępuje, skontaktuj się z firmą Dell.	ON	OFF	OFF	OFF	Miga co 2 sekundy
Defekt lampy	Uszkodzona lampa. Wymień lampę.	OFF	OFF	OFF	OFF	ON

Wymiana lampy

Lampę należy wymienić, kiedy na ekranie pojawi się komunikat „Lamp is approaching the end of its useful life (Lampa zbliża się do końca czasu użytkowania) w trybie pełnego zasilania. Na ekranie pojawia się napis: Replacement suggested! www.dell.com/lamps” (Sugerowana jest wymiana! www.dell.com/lamps). Jeśli problem nie ustępuje po wymianie lampy, skontaktuj się z firmą Dell. Aby uzyskać więcej informacji, zobacz "Skontaktuj się z firmą Dell".

 **OSTRZEŻENIE:** Podczas użytkowania lampa rozgrzewa się do wysokiej temperatury. Przed przystąpieniem do wymiany lampy projektor powinien stygnąć przynajmniej przez 30 minut.

- 1 Wyłącz projektor i odłącz przewód zasilania.
- 2 Pozostaw projektor na co najmniej 30 minut, aż ostygnie.
- 3 Poluzuj 2 śruby zabezpieczające pokrywę lampy, a następnie zdejmij pokrywę.

 **OSTRZEŻENIE:** Jeśli lampa jest zbita, należy uważać ponieważ ostre elementy mogą kaleczyć. Usuń wszystkie zbite części z projektora i utylizuj lub poddaj recyklingowi zgodnie z prawem stanowym, lokalnym lub federalnym. dalsze informacje znajdują się na witrynie www.dell.com/hg.

- 4 Poluzuj 2 śruby mocujące lampę.

 **OSTRZEŻENIE:** Nie wolno dotykać bańki ani żadnej szklanej części lampy. Lampy projektora są bardzo delikatne i mogą się stłuc kiedy są dotykane.

5 Wyjmij lampę, chwytając za jej metalowy uchwyt.

 **WSKAZÓWKA:** Firma Dell może zażądać zwrotu lampy wymienionej zgodnie z warunkami gwarancji. W przeciwnym razie skontaktuj się z lokalną placówką utylizacji odpadów, aby uzyskać adres najbliższego punktu składowania odpadów.

6 Wymienić na nową lampę.

7 Dokręć 2 śruby mocujące lampę.

8 Zdjąć pokrywę lampy i zaciśnąć 2 śruby.

9 Wyzeruj czas pracy lampy, wybierając „Yes” (Tak) przy **Lamp Reset** (Zerowanie zegara lampy) na karcie OSD **Lamp** (Lampa). (Zobacz LAMPA na stronie 27)

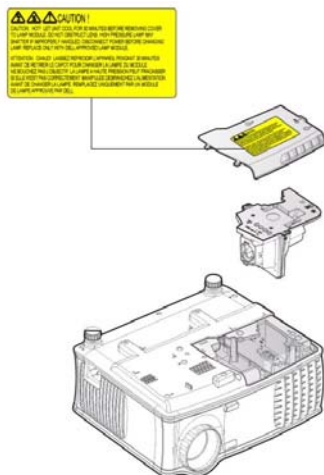

OSTRZEŻENIE: Utylizacja lampy (tylko USA)

 **LAMPA (LAMPY) ZAMONTOWANA WEWNĄTRZ TEGO PRODUKTU ZAWIERA RTĘĆ I POWINNA BYĆ USUNIĘTA LUB PODDANA RECYKLINGOWI ZGODNIE Z PRZEPISAMI LOKALNYMI LUB KRAJOWYMI. WIĘCEJ INFORMACJI ZNAJDUJE SIĘ NA STRONIE WWW.DELL.COM/HG LUB STRONIE WWW.EIAE.ORG ORGANIZACJI ELECTRONIC INDUSTRIES ALLIANCE. WIĘCEJ INFORMACJI NA TEMAT ODPOWIEDNIEJ LIKWIDACJI LAMP ZNAJDUJE SIĘ NA STRONIE WWW.LAMPRECYCLE.ORG.**

Dane techniczne

Zawór świetlny	Jednoukładowy o średnicy 0,55" XGA, w technologii DDR
Jaskrawość	2100 lumenów ANSI (maksymalnie)
Współczynnik kontrastu	Typowy 2000:1 (pełne włączenie/pełne wyłączenie)
Równomierność	Typowa 80% (norma japońska - JBMA)
Lampa	Wymieniana przez użytkownika lampa o mocy 200 W i trwałości 2500 godzin (do 3000 godzin w trybie ekonomicznym)
Liczba pikseli	1024 x 768 (XGA)
Liczba wyświetlanych kolorów	16,7 miliona kolorów
Szybkość koła kolorów	100~127,5Hz (1,5~2X)
Obiektyw projekcyjny	F/2.35~2.47, f=21.83~23.81 mm obiektyw z ręczną zmianą ogniskowej 1.1x
Wymiary ekranu projekcyjnego	34.7~304.9 cali (przekątna)
Odległość od ekranu	4.9~39.4 ft (1,5 m~12,0 m)
Zgodność ze standardami obrazu wideo	Zgodność ze standardami NTSC 3.58, NTSC 4.43, PAL, PAL-M, PAL-N, SECAM oraz HDTV (480i; 480P; 576i; 576P; 720P; 1080i)
	Obsługa zespolonego i komponentowego sygnału wideo oraz sygnału S-video

Częstotliwość odchylenia poziomego	15 kHz - 94 kHz (sygnał analogowy)
Częstotliwość odchylenia pionowego	50 kHz - 85 kHz (sygnał analogowy)
Zasilanie	Uniwersalny zasilacz prądu przemiennego 100–240 V, 50–60 Hz z wejściem PFC
Pobór mocy	Typowy 255 W, 190 W w trybie ekonomicznym
Dźwięk	1 głośnik, 2 W (RMS)
Poziom hałas	36 dB(A) w trybie pełnej mocy lampy, 30 dB(A) w trybie ekonomicznym
Masa	<2,1 kg (4,6 funta)
Wymiary (szer. x wys. x gł.)	Na zewnątrz obudowy 244 x 211 x 115 ±1 mm (9,6 x 8,3 x 4,5 ± 0,04 cala)
Parametry środowiskowe	Temperatura pracy: 5°C – 35°C (41°F– 95°F) Wilgotność: maksymalnie 80% Temperatura przechowywania: -20°C do 60°C (-4°F do 140°F) Wilgotność: maksymalnie 90%
Przepisy prawne	FCC, ICES-003, CE, VCCI, C-Tick, MIC/Korea, CCC, UL/cUL, Nemko-GS, CB, PSE, PSB, IRAM, NOM, Gost-R
Złącza wejścia/wyjścia	Zasilanie: jedno gniazdo zasilania prądem przemiennym (3-stykowe) Wejście VGA: dwa złącza 15-stykowe VGA (niebieskie), "VGA-A In & VGA-B In", dla wejściowego sygnału analogowego RGB / sygnału komponentowego, sygnałów wejściowych HDTV

Wyjście VGA: jedno 15-stykowe złącze VGA (czarne) dla złącza typu loop through "VGA-A Out"

Wejście wideo: jedno złącze S-video, jedno złącze Zespolonego sygnału wizyjnego (żółtego RCA)

Wejście audio: jedno złącze typu jack 3,5 mm (niebieskie)

Wyjście audio: jedno złącze słuchawkowe typu jack 3,5 mm (zielone)

Port RS-232: jedno 6-stykowe złącze mini-DIN do obsługi RS232

Port USB: jeden port podrzędny USB do zdalnej obsługi myszy

Przypisanie styków gniazda RS232

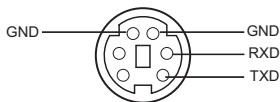

Protokół RS232

- Ustawienia komunikacyjne

Ustawienia połączenia	Wartość
Szybkość transmisji:	19200
Bity danych:	8
Parzystość	Brak
Bity stopu	1

- **Typy poleceń**

Aby włączyć menu OSD i wyregulować ustawienia.

- **Składnia polecenia sterującego (z komputera do projektora)**

[H][AC][SoP][CRC][ID][SoM][COMMAND]

- **Przykład:** Polecenie Power ON (Zasilanie włączone) (Wyślij najpierw niski bajt)

--> 0xBE, 0xEF, 0x10, 0x05, 0x00, 0xC6, 0xFF, 0x11, 0x11, 0x01, 0x00, 0x01

- **Lista poleceń sterujących**

Najnowsze kody złącza RS232 można znaleźć w witrynie support.dell.com.

Tryby zgodności

Tryb	Rozdzielczość	(ANALOGOWY)	
		Częstotliwość odchylenia pionowego (Hz)	Częstotliwość odchylenia poziomego (KHz)
VGA	640 x 350	70,087	31,469
VGA	640 x 350	85,08	37,861
VGA	640 x 400	85,08	37,861
VGA	640 x 480	59,94	31,469
VGA	640 x 480	72,809	37,861
VGA	640 x 480	75	37,5
VGA	640 x 480	85,008	43,269
VGA	720 x 400	70	31,5
VGA	720 x 400	85,039	37,927
SVGA	800 x 600	56,25	35,156
SVGA	800 x 600	60,317	37,879
SVGA	800 x 600	72,188	48,1077
SVGA	800 x 600	75	46,875
SVGA	800 x 600	85,061	53,674
XGA	1024 x 768	60,004	48,363
XGA	1024 x 768	70,069	56,476
XGA	1024 x 768	75,029	60,023
XGA	1024 x 768	84,997	68,677
*	1152X864	75	67,5
*UVGA	1280 X 960	60	60
*SXGA	1280 x 1024	60,02	63,981
*SXGA	1280 x 1024	75,025	79,976
*SXGA+	1400X1050	59,978	65,317
*UXGA	1600X1200	60	75
MAC LC13*	640 x 480	66,66	34,98
MAC II 13"	640 x 480	66,68	35
MAC 16"	832 x 624	74,55	49,725
MAC 19*	1024 x 768	75	60,24
*MAC	1152 x 870	75,06	68,68
MAC G4	640 x 480	60	31,35
IMAC DV	1024 x 768	75	60

*Skompresowany obraz komputerowy.

Kontakt z firmą Dell

Aby skontaktować się z firmą Dell w formie elektronicznej, można skorzystać z następujących witryn WWW:

- **www.dell.com**
- **support.dell.com (pomoc techniczna)**

Aby skorzystać z witryny dedykowanej dla danego kraju, należy w poniższej tabeli odnaleźć część poświęconą temu krajowi.



WSKAZÓWKA: Bezpłatne numery dotyczą tych krajów, dla których zostały wymienione.



WSKAZÓWKA: W pewnych krajach pomoc techniczna dotycząca komputerów przenośnych Dell™ XPS™ dostępna jest pod oddzielnym numerem telefonu określonym dla krajów uczestniczących. Jeśli nie ma numeru telefonu określonego dla komputerów przenośnych XPS, można skontaktować się z firmą Dell pod wymienionym numerem telefonu pomocy technicznej i rozmowa zostanie odpowiednio przekierowana.

W przypadku potrzeby kontaktu z firmą Dell należy używać adresów elektronicznych, numerów telefonów oraz numerów kierunkowych podanych w poniższej tabeli. W przypadku wątpliwości, którego numeru kierunkowego użyć, należy skontaktować się z operatorem lokalnym lub międzynarodowym.



WSKAZÓWKA: Przedstawione informacje kontaktowe były aktualne w momencie oddania tego dokumentu do druku, ale mogą ulegać zmianom.

Kraj (miasto) Kod dostępu do centrali międzynarodowej Numer kierunkowy kraju Numer kierunkowy miasta	Nazwa departamentu lub obszaru obsługi, adresy witryny WWW oraz adres poczty elektronicznej	Numery kierunkowe kraju, Numery lokalne oraz numery bezpłatne
Anguilla	Witryna: www.dell.com.ai E-mail: la-techsupport@dell.com Pomoc techniczna	nr bezpłatny: 800- 335-0031
Antigua i Barbuda	Witryna: www.dell.com.ag E-mail: la-techsupport@dell.com Pomoc techniczna	1-800-805-5924

Kraj (miasto) Kod dostępu do centrali międzynarodowej Numer kierunkowy kraju Numer kierunkowy miasta	Nazwa departamentu lub obszaru obsługi, adresy witryny WWW oraz adres poczty elektronicznej	Numery kierunkowe kraju, Numery lokalne oraz numery bezpłatne
Aomen	Pomoc techniczna (Dell™ Dimension™, Dell Inspiron™, Dell OptiPlex™, Dell Latitude™ oraz Dell Precision™) Pomoc techniczna (serwery i pamięci)	0800-105 0800-105
Argentyna (Buenos Aires) Kod dostępu do centrali międzynarodowej: 00 Numer kierunkowy kraju: 54 Numer kierunkowy miasta: 11	Witryna: www.dell.com.ar E-mail: la-techsupport@dell.com E-mail dla komputerów biurowych i przenośnych: la-techsupport@dell.com E-mail dla serwerów i pamięci EMC® : la_enterprise@dell.com Obsługa klienta Pomoc techniczna Usługi pomocy technicznej Sprzedaż	nr bezpłatny: 0-800-444-0730 nr bezpłatny: 800-222-0154 nr bezpłatny: 0-800-444-0724 0-810-444-3355
Aruba	Witryna: www.dell.com.aw E-mail: la-techsupport@dell.com Pomoc techniczna	nr bezpłatny: 800-1578
Australia (Sydney) Kod dostępu do centrali międzynarodowej: 0011 Numer kierunkowy kraju: 61 Numer kierunkowy miasta: 2	Witryna: support.ap.dell.com E-mail: support.ap.dell.com/contactus Pomoc ogólna	13DELL-133355

Kraj (miasto) Kod dostępu do centrali międzynarodowej Numer kierunkowy kraju Numer kierunkowy miasta	Nazwa departamentu lub obszaru obsługi, adresy witryny WWW oraz adres poczty elektronicznej	Numery kierunkowe kraju, Numery lokalne oraz numery bezpłatne
Austria Kod dostępu do centrali międzynarodowej: 900	Witryna: support.euro.dell.com E-mail: tech_support_central_europe@dell.com Sprzedaż dla klientów indywidualnych i małych firm Faks dla klientów indywidualnych i małych firm Obsługa klientów indywidualnych i małych firm Obsługa klienta — kluczowi klienci/duże firmy Pomoc techniczna do XPS Pomoc dla klientów indywidualnych/małych firm w przypadku wszystkich innych komputerów firmy Dell Pomoc techniczna — kluczowi klienci/duże firmy Centrala	0820 240 530 00 0820 240 530 49 0820 240 530 14 0820 240 530 16 0820 240 530 81 0820 240 530 17 0820 240 530 17 0820 240 530 00
Wyspy Bahama	Witryna: www.dell.com.bs E-mail: la-techsupport@dell.com Pomoc techniczna	nr bezpłatny: 1-866-874-3038
Barbados	Witryna: www.dell.com/bb E-mail: la-techsupport@dell.com Pomoc techniczna	1-800-534-3142

Kraj (miasto) Kod dostępu do centrali międzynarodowej Numer kierunkowy kraju Numer kierunkowy miasta	Nazwa departamentu lub obszaru obsługi, adresy witryny WWW oraz adres poczty elektronicznej	Numerы kierunkowe kraju, Numerы lokalne oraz numery bezpłatne
Belgia (Bruksela)	Witryna: support.euro.dell.com	
Kod dostępu do centrali międzynarodowej: 00	Pomoc techniczna do XPS	02 481 92 96
	Pomoc techniczna dla wszystkich pozostałych komputerów Dell	02 481 92 88
Numer kierunkowy kraju: 32	Nr faksu pomocy technicznej	02 481 92 95
	Obsługa klienta	02 713 15 65
Numer kierunkowy miasta: 2	Sprzedaż dla dużych firm	02 481 91 00
	Faks	02 481 92 99
	Centrala	02 481 91 00
Bermudy	Witryna: www.dell.com/bm E-mail: la-techsupport@dell.com Pomoc techniczna	nr bezpłatny: 1-877-890-0754
Boliwia	Witryna: www.dell.com/bo E-mail: la-techsupport@dell.com Pomoc ogólna	nr bezpłatny: 800-10-0238
Brazylia	Witryna: www.dell.com/br E-mail: BR-TechSupport@dell.com Obsługa klienta i pomoc techniczna Faks pomocy technicznej	0800 90 3355 51 2104 5470
Numer kierunkowy kraju: 55	Faks obsługi klienta	51 2104 5480
Numer kierunkowy miasta: 51	Sprzedaż	0800 722 3498
Brytyjskie Wyspy Dziewicze	Pomoc ogólna	nr bezpłatny: 1-866-278-6820
Brunei	Pomoc techniczna (Penang, Malezja)	604 633 4966
Numer kierunkowy kraju: 673	Obsługa klienta (Penang, Malezja)	604 633 4888
	Transakcje (Penang, Malezja)	604 633 4955

Kraj (miasto) Kod dostępu do centrali międzynarodowej Numer kierunkowy kraju Numer kierunkowy miasta	Nazwa departamentu lub obszaru obsługi, adresy witryny WWW oraz adres poczty elektronicznej	Numery kierunkowe kraju, Numery lokalne oraz numery bezpłatne
Kanada (North York, Ontario)	Status zamówienia online: www.dell.ca/ostatus	
Kod dostępu do centrali międzynarodowej: 011	AutoTech (automatyczna pomoc sprzętowa i gwarancyjna)	nr bezpłatny: 1-800-247-9362
	Obsługa klienta (klienci indywidualni i małe firmy)	nr bezpłatny: 1-800-847-4096
	Obsługa klienta (średnie/duże firmy, instytucje rządowe)	nr bezpłatny: 1-800-326-9463
	Obsługa klienta (drukarki, projektory, telewizory, urządzenia podręczne, odtwarzacze i urządzenia bezprzewodowe)	nr bezpłatny: 1-800-847-4096
	Pomoc techniczna sprzętowa i gwarancyjna (klienci indywidualni i małe firmy)	nr bezpłatny: 1-800-906-3355
	Pomoc techniczna sprzętowa i gwarancyjna (średnie/duże firmy, instytucje rządowe)	nr bezpłatny: 1-800-387-5757
	Pomoc techniczna sprzętowa i gwarancyjna (drukarki, projektory, telewizory, urządzenia podręczne, odtwarzacze i urządzenia bezprzewodowe)	1-877-335-5767
	Sprzedaż (klienci indywidualni/małe firmy)	nr bezpłatny: 1-800-387-5752
	Sprzedaż (średnie/duże firmy, instytucje rządowe)	nr bezpłatny: 1-800-387-5755
	Sprzedaż części zamiennych i dodatkowe usługi	1 866 440 3355
Kajmany	E-mail: la-techsupport@dell.com Pomoc techniczna	nr bezpłatny: 1-877-261-0242

Kraj (miasto) Kod dostępu do centrali międzynarodowej Numer kierunkowy kraju Numer kierunkowy miasta	Nazwa departamentu lub obszaru obsługi, adresy witryny WWW oraz adres poczty elektronicznej	Numery kierunkowe kraju, Numery lokalne oraz numery bezpłatne
Chile (Santiago) Numer kierunkowy kraju: 56 Numer kierunkowy miasta: 2	Witryna: www.dell.com/cl E-mail: la-techsupport@dell.com Sprzedaż i obsługa klienta Pomoc techniczna (CTC) Pomoc techniczna (ENTEL)	nr bezpłatny: 1230-020-4823 nr bezpłatny: 800730222 nr bezpłatny: 1230-020-3762

Kraj (miasto) Kod dostępu do centrali międzynarodowej Numer kierunkowy kraju Numer kierunkowy miasta	Nazwa departamentu lub obszaru obsługi, adresy witryny WWW oraz adres poczty elektronicznej	Numery kierunkowe kraju, Numery lokalne oraz numery bezpłatne
Chiny (Xiamen) Numer kierunkowy kraju: 86 Numer kierunkowy miasta: 592	Witryna pomocy technicznej: support.dell.com.cn E-mail pomocy technicznej: cn_support@dell.com E-mail obsługi klienta: customer_cn@dell.com Faks pomocy technicznej Pomoc techniczna (Dimension i Inspiron) Pomoc techniczna (OptiPlex, Latitude i Dell Precision) Pomoc techniczna (serwery i pamięci) Pomoc techniczna (projektory, PDA, przełączniki sieciowe, rutery itp.) Pomoc techniczna (drukarki) Obsługa klienta Faks obsługi klienta Klienci indywidualni i małe firmy Kluczowi klienci Klienci dużych firm GCP Duże firmy Klienci kluczowi Duże firmy, północ Duże firmy, północ, Instytucje rządowe i edukacyjne	592 818 1350 nr bezpłatny: 800 858 2969 nr bezpłatny: 800 858 0950 nr bezpłatny: 800 858 0960 nr bezpłatny: 800 858 2920 nr bezpłatny: 800 858 2311 nr bezpłatny: 800 858 2060 592 818 1308 nr bezpłatny: 800 858 2222 nr bezpłatny: 800 858 2557 nr bezpłatny: 800 858 2055 nr bezpłatny: 800 858 2628 nr bezpłatny: 800 858 2999 nr bezpłatny: 800 858 2955

Kraj (miasto) Kod dostępu do centrali międzynarodowej Numer kierunkowy kraju Numer kierunkowy miasta	Nazwa departamentu lub obszaru obsługi, adresy witryny WWW oraz adres poczty elektronicznej	Numery kierunkowe kraju, Numery lokalne oraz numery bezpłatne
	Duże firmy, wschód, instytucje rządowe i edukacyjne Duże firmy, zespół obsługi kolejek Duże firmy, południe Duże firmy, zachód Duże firmy Części zamienne	nr bezpłatny: 800 858 2669 nr bezpłatny: 800 858 2572 nr bezpłatny: 800 858 2355 nr bezpłatny: 800 858 2811 nr bezpłatny: 800 858 2621
Kolumbia	Witryna: www.dell.com/cl E-mail: la-techsupport@dell.com Pomoc techniczna	nr bezpłatny: 1-800-915-5704
Costa Rica	Witryna: www.dell.com/cr E-mail: la-techsupport@dell.com Pomoc techniczna	nr bezpłatny: 800-012-0232
Republika Czeska (Praga)	Witryna: support.euro.dell.com E-mail: czech_dell@dell.com	
Kod dostępu do centrali międzynarodowej: 00 Numer kierunkowy kraju: 420	Pomoc techniczna Obsługa klienta Faks Faks pomocy technicznej Centrala	22537 2727 22537 2707 22537 2714 22537 2728 22537 2711

Kraj (miasto) Kod dostępu do centrali międzynarodowej Numer kierunkowy kraju Numer kierunkowy miasta	Nazwa departamentu lub obszaru obsługi, adresy witryny WWW oraz adres poczty elektronicznej	Numery kierunkowe kraju, Numery lokalne oraz numery bezpłatne
Dania (Kopenhaga)	Witryna: support.euro.dell.com	
Kod dostępu do centrali międzynarodowej: 00	Pomoc techniczna dla XPS	7010 0074
Numer kierunkowy kraju: 45	Pomoc techniczna dla pozostałych komputerów Dell	7023 0182
	Obsługa klienta (relacyjna)	7023 0184
	Obsługa klienta — klienci indywidualni i małe firmy	3287 5505
	Centrala (relacyjna)	3287 1200
	Faks centrali (relacyjny)	3287 1201
	Centrala (klienci indywidualni/małe firmy)	3287 5000
	Faks centrali (klienci indywidualni/małe firmy)	3287 5001
Dominica	Witryna: www.dell.com/dm E-mail: la-techsupport@dell.com Pomoc ogólna	nr bezpłatny: 1-866-278-6821
Republika Dominikany	Witryna: www.dell.com/do E-mail: la-techsupport@dell.com Pomoc techniczna	nr bezpłatny: 1-888-156-1834 lub nr bezpłatny: 1-888-156-1584
Ekwador	Witryna: www.dell.com/ec E-mail: la-techsupport@dell.com Pomoc ogólna (dzwoniąc z Quito)	nr bezpłatny: 999-119-877-655-3355
	Pomoc ogólna (dzwoniąc z Guayaquil)	nr bezpłatny: 1800-999-119-877-655-3355

Kraj (miasto) Kod dostępu do centrali międzynarodowej Numer kierunkowy kraju Numer kierunkowy miasta	Nazwa departamentu lub obszaru obsługi, adresy witryny WWW oraz adres poczty elektronicznej	Numery kierunkowe kraju, Numery lokalne oraz numery bezpłatne
Salwador	Witryna: www.dell.com/ec E-mail: la-techsupport@dell.com Pomoc techniczna (Telefoniczna)	nr bezpłatny: 8006170
Finlandia (Helsinki)	Witryna: support.euro.dell.com E-mail: fi_support@dell.com Pomoc techniczna Obsługa klienta Centrala Sprzedaż dla firm poniżej 500 pracowników Faks Sprzedaż dla firm z ponad 500 pracownikami Faks	0207 533 555 0207 533 538 0207 533 533 0207 533 540 0207 533 530 0207 533 533 0207 533 530
Francja (Paryż) (Montpellier)	Witryna: support.euro.dell.com Klienci indywidualni i małe firmy Pomoc techniczna do XPS Pomoc techniczna dla pozostałych komputerów Dell Obsługa klienta Centrala Centrala (połączenia spoza Francji) Sprzedaż Faks Faks (połączenia spoza Francji) Duże firmy Pomoc techniczna Obsługa klienta Centrala Sprzedaż Faks	0825 387 129 0825 387 270 0825 823 833 0825 004 700 04 99 75 40 00 0825 004 700 0825 004 701 04 99 75 40 01 0825 004 719 0825 338 339 01 55 94 71 00 01 55 94 71 00 01 55 94 71 01

Kraj (miasto) Kod dostępu do centrali międzynarodowej Numer kierunkowy kraju Numer kierunkowy miasta	Nazwa departamentu lub obszaru obsługi, adresy witryny WWW oraz adres poczty elektronicznej	Numery kierunkowe kraju, Numery lokalne oraz numery bezpłatne
Niemcy (Frankfurt) Kod dostępu do centrali międzynarodowej: 00 Numer kierunkowy kraju: 49 Numer kierunkowy miasta: 69	Witryna: support.euro.dell.com E-mail: tech_support_central_europe@dell.com Pomoc techniczna do XPS Pomoc techniczna dla pozostałych komputerów Dell Obsługa klienta — klienci indywidualni i małe firmy Segment globalny Obsługa klienta Obsługa klientów kluczowych Obsługa dużych klientów kluczowych Obsługa publicznych klientów kluczowych Centrala	069 9792 7222 069 9792-7200 0180-5-224400 069 9792-7320 069 9792-7320 069 9792-7320 069 9792-7320 069 9792-7000
Grecja Kod dostępu do centrali międzynarodowej: 00 Numer kierunkowy kraju: 30	Witryna: support.euro.dell.com Pomoc techniczna Pomoc techniczna usług klasy Gold Centrala Centrala usług klasy Gold Sprzedaż Faks	00800-44 14 95 18 00800-44 14 00 83 2108129810 2108129811 2108129800 2108129812
Grenada	E-mail: la-techsupport@dell.com Pomoc ogólna	nr bezpłatny: 1-866-540-3355
Gwatemala	E-mail: la-techsupport@dell.com Pomoc ogólna	1-800-999-0136
Gujana	E-mail: la-techsupport@dell.com Pomoc ogólna	nr bezpłatny: 1-877-270-4609

Kraj (miasto) Kod dostępu do centrali międzynarodowej Numer kierunkowy kraju Numer kierunkowy miasta	Nazwa departamentu lub obszaru obsługi, adresy witryny WWW oraz adres poczty elektronicznej	Numery kierunkowe kraju, Numery lokalne oraz numery bezpłatne
Hong Kong	Witryna: support.ap.dell.com	
Kod dostępu do centrali międzynarodowej: 001	E-mail pomocy technicznej: HK_support@Dell.com	
Numer kierunkowy kraju: 852	Pomoc techniczna (Dimension i Inspiron)	00852-2969 3188
	Pomoc techniczna (OptiPlex, Latitude i Dell Precision)	00852-2969 3191
	Pomoc techniczna (serwery i pamięci)	00852-2969 3196
	Pomoc techniczna (projektory, PDA, przełączniki sieciowe, rutery itp.)	00852-3416 0906
	Obsługa klienta	00852-3416 0910
	Duże firmy	00852-3416 0907
	Globalne programy dla klientów	00852-3416 0908
	Kluczowe średnie firmy	00852-3416 0912
	Klienci indywidualni i małe firmy	00852-2969 3105
Indie	E-mail: india_support_desktop@dell.com india_support_notebook@dell.com india_support_Server@dell.com	
	Pomoc techniczna	1600338045 i 1600448046
	Sprzedaż (duże firmy)	1600 33 8044
	Sprzedaż (klienci indywidualni i małe firmy)	1600 33 8046

Kraj (miasto) Kod dostępu do centrali międzynarodowej Numer kierunkowy kraju Numer kierunkowy miasta	Nazwa departamentu lub obszaru obsługi, adresy witryny WWW oraz adres poczty elektronicznej	Numery kierunkowe kraju, Numery lokalne oraz numery bezpłatne
Irlandia (Cherrywood)	Witryna: support.euro.dell.com	
Kod dostępu do centrali międzynarodowej: 00	E-mail: dell_direct_support@dell.com	
Numer kierunkowy kraju: 353	Sprzedaż	
Numer kierunkowy miasta: 1	Irlandia — Sprzedaż	01 204 4444
	Wyprzedaż Dell	1850 200 778
	Dział obsługi zamówień online	1850 200 778
	Obsługa klienta	
	Obsługa klientów indywidualnych	01 204 4014
	Obsługa małych firm	01 204 4014
	Obsługa dużych firm	1850 200 982
	Pomoc techniczna	
	Pomoc techniczna tylko do komputerów XPS	1850 200 722
	Pomoc techniczna dla pozostałych komputerów Dell	1850 543 543
	Pomoc ogólna	
	Faks/Faks sprzedaży	01 204 0103
	Centrala	01 204 4444
	Wielka Brytania — obsługa klienta (połączenia tylko wewnątrz Wielkiej Brytanii)	0870 906 0010
	Obsługa dużych firm (połączenia tylko wewnątrz Wielkiej Brytanii)	0870 907 4499
	Wielka Brytania — Sprzedaż (połączenia tylko wewnątrz Wielkiej Brytanii)	0870 907 4000

Kraj (miasto) Kod dostępu do centrali międzynarodowej Numer kierunkowy kraju Numer kierunkowy miasta	Nazwa departamentu lub obszaru obsługi, adresy witryny WWW oraz adres poczty elektronicznej	Numery kierunkowe kraju, Numery lokalne oraz numery bezpłatne
Włochy (Mediolan)	Witryna: support.euro.dell.com	
Kod dostępu do centrali międzynarodowej: 00	Klienci indywidualni i małe firmy	
Numer kierunkowy kraju: 39	Pomoc techniczna	02 577 826 90
Numer kierunkowy miasta: 02	Obsługa klienta	02 696 821 14
	Faks	02 696 821 13
	Centrala	02 696 821 12
	Duże firmy	
	Pomoc techniczna	02 577 826 90
	Obsługa klienta	02 577 825 55
	Faks	02 575 035 30
	Centrala	02 577 821
Jamajka	E-mail: la-techsupport@dell.com	
	Pomoc techniczna (połączenia tylko z Jamajki)	nr bezpłatny: 1-800-326- 6061 lub nr bezpłatny: 1-800-975-1646

Kraj (miasto) Kod dostępu do centrali międzynarodowej Numer kierunkowy kraju Numer kierunkowy miasta	Nazwa departamentu lub obszaru obsługi, adresy witryny WWW oraz adres poczty elektronicznej	Numery kierunkowe kraju, Numer lokalne oraz numery bezpłatne
Japonia (Kawasaki)	Witryna: support.jp.dell.com	
Kod dostępu do centrali międzynarodowej: 001	Pomoc techniczna (Dimension i Inspiron)	nr bezpłatny: 0120-198-226
Numer kierunkowy kraju: 81	Pomoc techniczna poza Japonią (Dimension i Inspiron)	81-44-520-1435
Numer kierunkowy miasta: 44	Pomoc techniczna (Dell Precision, OptiPlex i Latitude)	nr bezpłatny: 0120-198-433
	Pomoc techniczna poza Japonią (Dell Precision, OptiPlex i Latitude)	81-44-556-3894
	Pomoc techniczna (Dell PowerApp™, Dell PowerEdge™, Dell PowerConnect™ oraz Dell PowerVault™)	nr bezpłatny: 0120-198-498
	Pomoc techniczna poza Japonią (PowerApp, PowerEdge, PowerConnect i PowerVault)	81-44-556-4162
	Pomoc techniczna (projektory, PDA, drukarki, rutery)	nr bezpłatny: 0120-981-690
	Pomoc techniczna poza Japonią (projektory, PDA, drukarki, rutery)	81-44-556-3468
	Skrzynka faksowa	044-556-3490
	24-godzinna automatyczna obsługa zamówień	044-556-3801
	Obsługa klienta	044-556-4240
	Sprzedaż dla firm (do 400 pracowników)	044-556-1465
	Sprzedaż dla klientów kluczowych (ponad 400 pracowników)	044-556-3433
	Sprzedaż publiczna (agencje rządowe, instytucje edukacyjne i medyczne)	044-556-5963
	Segment globalny, Japonia	044-556-3469
	Użytkownicy indywidualni	044-556-1760
	Centrala	044-556-4300

Kraj (miasto) Kod dostępu do centrali międzynarodowej Numer kierunkowy kraju Numer kierunkowy miasta	Nazwa departamentu lub obszaru obsługi, adresy witryny WWW oraz adres poczty elektronicznej	Numery kierunkowe kraju, Numery lokalne oraz numery bezpłatne
Korea (Seul)	E-mail: krsupport@dell.com	
Kod dostępu do centrali międzynarodowej: 001	Pomoc techniczna	nr bezpłatny: 080-200-3800
Numer kierunkowy kraju: 82	Pomoc techniczna (Dimension, PDA, elektronika i akcesoria)	nr bezpłatny: 080-200-3801
Numer kierunkowy miasta: 2	Sprzedaż	nr bezpłatny: 080-200-3600
	Faks	2194-6202
	Centrala	2194-6000
Ameryka Łacińska	Pomoc techniczna dla klientów (Austin, Texas, USA)	512 728-4093
	Obsługa klienta (Austin, Texas, USA)	512 728-3619
	Faks (pomoc techniczna i obsługa klienta) (Austin, Texas, USA)	512 728-3883
	Sprzedaż (Austin, Texas, USA)	512 728-4397
	Faks sprzedaży (Austin, Texas, USA)	512 728-4600
		lub 512 728-3772
Luksemburg	Witryna: support.euro.dell.com	
Kod dostępu do centrali międzynarodowej: 00	Pomoc techniczna	342 08 08 075
Numer kierunkowy kraju: 352	Sprzedaż — klienci indywidualni i małe firmy	+32 (0)2 713 15 96
	Sprzedaż dla dużych firm	26 25 77 81
	Obsługa klienta	+32 (0)2 481 91 19
	Faks	26 25 77 82
Macao	Pomoc techniczna	nr bezpłatny: 0800 105
Numer kierunkowy kraju: 853	Obsługa klienta (Xiamen, Chiny)	34 160 910
	Transakcje (Xiamen, Chiny)	29 693 115

Kraj (miasto) Kod dostępu do centrali międzynarodowej Numer kierunkowy kraju Numer kierunkowy miasta	Nazwa departamentu lub obszaru obsługi, adresy witryny WWW oraz adres poczty elektronicznej	Numery kierunkowe kraju, Numer lokalne oraz numery bezpłatne
Malezja (Penang)	Witryna: support.ap.dell.com	
Kod dostępu do centrali międzynarodowej: 00	Pomoc techniczna (Dell Precision, OptiPlex i Latitude)	nr bezpłatny: 1 800 880 193
Numer kierunkowy kraju: 60	Pomoc techniczna (Dimension, Inspiron, oraz elektronika i akcesoria)	nr bezpłatny: 1 800 881 306
Numer kierunkowy miasta: 4	Pomoc techniczna (PowerApp, PowerEdge, PowerConnect i PowerVault)	nr bezpłatny: 1800 881 386
	Obsługa klienta	nr bezpłatny: 1800 881 306 (opcja 6)
	Transakcje	nr bezpłatny: 1 800 888 202
	Sprzedaż dla dużych firm	nr bezpłatny: 1 800 888 213
Meksyk	E-mail: la-techsupport@dell.com	
Kod dostępu do centrali międzynarodowej: 00	Pomoc techniczna (TelMex)	nr bezpłatny: 1-866-563-4425
Numer kierunkowy kraju: 52	Sprzedaż	50-81-8800 lub 01-800-888- 3355
	Obsługa klienta	001-877-384-8979 lub 001-877-269- 3383
	Ogólny	50-81-8800 lub 01-800-888- 3355
Montserrat	E-mail: la-techsupport@dell.com	
	Pomoc ogólna	nr bezpłatny: 1-866-278-6822
Antyle Holenderskie	E-mail: la-techsupport@dell.com	
	Pomoc ogólna	001-800-882-1519

Kraj (miasto) Kod dostępu do centrali międzynarodowej Numer kierunkowy kraju Numer kierunkowy miasta	Nazwa departamentu lub obszaru obsługi, adresy witryny WWW oraz adres poczty elektronicznej	Numery kierunkowe kraju, Numery lokalne oraz numery bezpłatne
Holandia (Amsterdam)	Witryna: support.euro.dell.com	
Kod dostępu do centrali międzynarodowej: 00	Pomoc techniczna do XPS	020 674 45 94
Numer kierunkowy kraju: 31	Pomoc techniczna dla pozostałych komputerów Dell	020 674 45 00
Numer kierunkowy miasta: 20	Faks pomocy technicznej	020 674 47 66
	Obsługa klienta — klienci indywidualni i małe firmy	020 674 42 00
	Relacyjna obsługa klienta	020 674 4325
	Sprzedaż — klienci indywidualni i małe firmy	020 674 55 00
	Sprzedaż relacyjna	020 674 50 00
	Faks działu sprzedaży — klienci indywidualni i małe firmy	020 674 47 75
	Faks sprzedaży relacyjnej	020 674 47 50
	Centrala	020 674 50 00
	Faks centrali	020 674 47 50
Nowa Zelandia	Witryna: support.ap.dell.com	
Kod dostępu do centrali międzynarodowej: 00	E-mail: support.ap.dell.com/contactus	
Numer kierunkowy kraju: 64	Pomoc ogólna	0800 441 567
Nikaragua	E-mail: la-techsupport@dell.com	
	Pomoc techniczna	nr bezpłatny: 1-800-220-1378
Norwegia (Lysaker)	Witryna: support.euro.dell.com	
Kod dostępu do centrali międzynarodowej: 00	Pomoc techniczna do XPS	815 35 043
Numer kierunkowy kraju: 47	Pomoc techniczna do wszystkich pozostałych komputerów Dell	671 16882
	Relacyjna obsługa klienta	671 17575
	Obsługa klienta — klienci indywidualni i małe firmy	23162298
	Centrala	671 16800
	Faks centrali	671 16865

Kraj (miasto) Kod dostępu do centrali międzynarodowej Numer kierunkowy kraju Numer kierunkowy miasta	Nazwa departamentu lub obszaru obsługi, adresy witryny WWW oraz adres poczty elektronicznej	Numery kierunkowe kraju, Numery lokalne oraz numery bezpłatne
Panama	E-mail: la-techsupport@dell.com Pomoc techniczna Pomoc techniczna (CLARACOM)	nr bezpłatny: 1-800-507-1385 nr bezpłatny: 1-866-633-4097
Peru	E-mail: la-techsupport@dell.com Pomoc techniczna	nr bezpłatny: 0800-50-869
Polska (Warszawa)	Witryna: support.euro.dell.com E-mail: pl_support_tech@dell.com Telefon obsługi klienta Obsługa klienta Sprzedaż Faks obsługi klienta Faks recepcji Centrala	57 95 700 57 95 999 57 95 999 57 95 806 57 95 998 57 95 999
Portugalia	Witryna: support.euro.dell.com Pomoc techniczna Obsługa klienta Sprzedaż Faks	707200149 800 300 413 800 300 410 lub 800 300 411 lub 800 300 412 lub 21 422 07 10 21 424 01 12
Puerto Rico	E-mail: la-techsupport@dell.com Pomoc techniczna	nr bezpłatny: 1-866-390-4695
St. Kitts i Nevis	Witryna: www.dell.com/kn E-mail: la-techsupport@dell.com Pomoc techniczna	nr bezpłatny: 1-866-540-3355

Kraj (miasto) Kod dostępu do centrali międzynarodowej Numer kierunkowy kraju Numer kierunkowy miasta	Nazwa departamentu lub obszaru obsługi, adresy witryny WWW oraz adres poczty elektronicznej	Numery kierunkowe kraju, Numery lokalne oraz numery bezpłatne
St. Lucia	Witryna: www.dell.com/lc E-mail: la-techsupport@dell.com Pomoc techniczna	nr bezpłatny: 1-866-464-4352
St. Vincent i Grenadyny	Witryna: www.dell.com/vc E-mail: la-techsupport@dell.com Pomoc techniczna	nr bezpłatny: 1-866-464-4353
Singapur (Singapur) Kod dostępu do centrali międzynarodowej: 005 Numer kierunkowy kraju: 65	WSKAZÓWKA: Numery telefonów w tej sekcji powinny być wywoływane tylko w Singapurze albo w Malezji. Witryna: support.ap.dell.com Pomoc techniczna (Dimension, Inspiron, oraz elektronika i akcesoria) Pomoc techniczna (OptiPlex, Latitude i Dell Precision) Pomoc techniczna (PowerApp, PowerEdge, PowerConnect i PowerVault) Obsługa klienta Transakcje Sprzedaż dla dużych firm	nr bezpłatny: 1 800 394 7430 nr bezpłatny: 1 800 394 7488 nr bezpłatny: 1 800 394 7478 nr bezpłatny: 1 800 394 7430 (opcja 6) nr bezpłatny: 1 800 394 7412 nr bezpłatny: 1 800 394 7419

Kraj (miasto) Kod dostępu do centrali międzynarodowej Numer kierunkowy kraju Numer kierunkowy miasta	Nazwa departamentu lub obszaru obsługi, adresy witryny WWW oraz adres poczty elektronicznej	Numery kierunkowe kraju, Numer lokalne oraz numery bezpłatne
Słowacja (Praga)	Witryna: support.euro.dell.com	
Kod dostępu do centrali międzynarodowej: 00	E-mail: czech_dell@dell.com	
Numer kierunkowy kraju: 421	Pomoc techniczna	02 5441 5727
	Obsługa klienta	420 22537 2707
	Faks	02 5441 8328
	Faks pomocy technicznej	02 5441 8328
	Centrala (sprzedaż)	02 5441 7585
Afryka Południowa (Johannesburg)	Witryna: support.euro.dell.com	
Kod dostępu do centrali międzynarodowej: 09/091	E-mail: dell_za_support@dell.com	
Numer kierunkowy kraju: 27	„Złota kolejka”	011 709 7713
Numer kierunkowy miasta: 11	Pomoc techniczna	011 709 7710
	Obsługa klienta	011 709 7707
	Sprzedaż	011 709 7700
	Faks	011 706 0495
	Centrala	011 709 7700
Azja Południowo-Wschodnia i kraje Pacyfiku	Pomoc techniczna, obsługa klienta i dział sprzedaży (Penang, Malezja)	604 633 4810
Hiszpania (Madryt)	Witryna: support.euro.dell.com	
Kod dostępu do centrali międzynarodowej: 00	Klienci indywidualni i małe firmy	
Numer kierunkowy kraju: 34	Pomoc techniczna	902 100 130
Numer kierunkowy miasta: 91	Obsługa klienta	902 118 540
	Sprzedaż	902 118 541
	Centrala	902 118 541
	Faks	902 118 539
	Duże firmy	
	Pomoc techniczna	902 100 130
	Obsługa klienta	902 115 236
	Centrala	91 722 92 00
	Faks	91 722 95 83

Kraj (miasto) Kod dostępu do centrali międzynarodowej Numer kierunkowy kraju Numer kierunkowy miasta	Nazwa departamentu lub obszaru obsługi, adresy witryny WWW oraz adres poczty elektronicznej	Numery kierunkowe kraju, Numery lokalne oraz numery bezpłatne
Szwecja (Upplands Vasby)	Witryna: support.euro.dell.com	
	Pomoc techniczna do XPS	0771 340 340
Kod dostępu do centrali międzynarodowej: 00	Pomoc techniczna do wszystkich pozostałych produktów Dell	08 590 05 199
Numer kierunkowy kraju: 46	Relacyjna obsługa klienta	08 590 05 642
	Obsługa klienta — klienci indywidualni i małe firmy	08 587 70 527
Numer kierunkowy miasta: 8	Wsparcie programu zakupów pracowniczych (EPP)	020 140 14 44
	Faks pomocy technicznej	08 590 05 594
	Sprzedaż	08 590 05 185
Szwajcaria (Genewa)	Witryna: support.euro.dell.com	
Kod dostępu do centrali międzynarodowej: 00	E-mail: Tech_support_central_Europe@dell.com	
Numer kierunkowy kraju: 41	Pomoc techniczna do XPS	0848 33 88 57
	Pomoc techniczna (klienci indywidualni i małe firmy) do wszystkich pozostałych produktów firmy Dell	0844 811 411
Numer kierunkowy miasta: 22	Pomoc techniczna (duże firmy)	0844 822 844
	Obsługa klienta (klienci indywidualni i małe firmy)	0848 802 202
	Obsługa klientów (duże firmy)	0848 821 721
	Faks	022 799 01 90
	Centrala	022 799 01 01

Kraj (miasto) Kod dostępu do centrali międzynarodowej Numer kierunkowy kraju Numer kierunkowy miasta	Nazwa departamentu lub obszaru obsługi, adresy witryny WWW oraz adres poczty elektronicznej	Numery kierunkowe kraju, Numery lokalne oraz numery bezpłatne
Tajwan Kod dostępu do centrali międzynarodowej: 002 Numer kierunkowy kraju: 886	Witryna: support.ap.dell.com E-mail: ap_support@dell.com Pomoc techniczna (OptiPlex, Latitude, Inspiron, Dimension oraz elektronika i akcesoria) Pomoc techniczna (serwery i pamięci) Obsługa klienta Transakcje Sprzedaż dla dużych firm	nr bezpłatny: 0080 186 1011 nr bezpłatny: 0080 160 1256 nr bezpłatny: 0080 160 1250 (opcja 5) nr bezpłatny: 0080 165 1228 nr bezpłatny: 0080 165 1227
Tajlandia Kod dostępu do centrali międzynarodowej: 001 Numer kierunkowy kraju: 66	Witryna: support.ap.dell.com Pomoc techniczna (OptiPlex, Latitude i Dell Precision) Pomoc techniczna (PowerApp, PowerEdge, PowerConnect i PowerVault) Obsługa klienta Sprzedaż dla dużych firm Transakcje	nr bezpłatny: 1800 0060 07 nr bezpłatny: 1800 0600 09 nr bezpłatny: 1800 006 007 (opcja 7) nr bezpłatny: 1800 006 009 nr bezpłatny: 1800 006 006
Trynidad i Tobago	Witryna: www.dell.com/tt E-mail: la-techsupport@dell.com Pomoc techniczna	nr bezpłatny: 1-888-799-5908

Kraj (miasto) Kod dostępu do centrali międzynarodowej Numer kierunkowy kraju Numer kierunkowy miasta	Nazwa departamentu lub obszaru obsługi, adresy witryny WWW oraz adres poczty elektronicznej	Numery kierunkowe kraju, Numery lokalne oraz numery bezpłatne
---	--	--

Wyspy Turks i Caicos	Witryna: www.dell.com/tc E-mail: la-techsupport@dell.com Pomoc ogólna	nr bezpłatny: 1-877-441-4735
-----------------------------	---	---------------------------------

Kraj (miasto) Kod dostępu do centrali międzynarodowej Numer kierunkowy kraju Numer kierunkowy miasta	Nazwa departamentu lub obszaru obsługi, adresy witryny WWW oraz adres poczty elektronicznej	Numery kierunkowe kraju, Numery lokalne oraz numery bezpłatne
Wielka Brytania (Bracknell) Kod dostępu do centrali międzynarodowej: 00 Numer kierunkowy kraju: 44 Numer kierunkowy miasta: 1344	Witryna: support.euro.dell.com E-mail: dell_direct_support@dell.com Witryna obsługi klienta: support.euro.dell.com/uk/en/ECare/form/home.asp Sprzedaż Sprzedaż dla klientów indywidualnych i małych firm Sprzedaż dla dużych firm/sektora publicznego Obsługa klienta Obsługa klientów indywidualnych i małych firm Obsługa dużych firm Obsługa klientów kluczowych (500–5000 pracowników) Klienci globalni Obsługa klienta Centralna obsługa klientów rządowych Obsługa lokalnych instytucji edukacyjnych i rządowych Obsługa służby zdrowia Pomoc techniczna Pomoc techniczna tylko do komputerów XPS Pomoc techniczna (Duże firmy/Klienci kluczowi/PAD [1000+ pracowników]) Pomoc techniczna do wszystkich pozostałych produktów Pomoc ogólna Faks dla klientów indywidualnych i małych firm	0870 907 4000 01344 860 456 0870 906 0010 01344 373 185 0870 906 0010 01344 373 186 01344 373 193 01344 373 199 01344 373 194 0870 366 4180 0870 908 0500 0870 353 0800 0870 907 4006

Kraj (miasto) Kod dostępu do centrali międzynarodowej Numer kierunkowy kraju Numer kierunkowy miasta	Nazwa departamentu lub obszaru obsługi, adresy witryny WWW oraz adres poczty elektronicznej	Numery kierunkowe kraju, Numery lokalne oraz numery bezpłatne
Urugwaj	Witryna: www.dell.com/uy E-mail: la-techsupport@dell.com Pomoc techniczna	nr bezpłatny: 413-598-2522

Kraj (miasto) Kod dostępu do centrali międzynarodowej Numer kierunkowy kraju Numer kierunkowy miasta	Nazwa departamentu lub obszaru obsługi, adresy witryny WWW oraz adres poczty elektronicznej	Numery kierunkowe kraju, Numery lokalne oraz numery bezpłatne
USA (Austin, Texas) Kod dostępu do centrali międzynarodowej: 011 Numer kierunkowy kraju: 1	<p>Automatyczna usługa statusu zamówień</p> <p>AutoTech (komputery przenośne i biurowe)</p> <p>Pomoc techniczna sprzętowa i gwarancyjna (TV, drukarki i projektory firmy Dell) dla stałych klientów</p> <p>Pomoc techniczna do XPS</p> <p>Rynek konsumencki (domowe i biura) Pomoc techniczna dla wszystkich pozostałych produktów firmy Dell</p> <p>Obsługa klienta</p> <p>Program zakupów pracowniczych (EPP)</p> <p>Witryna usług finansowych: www.dellfinancialservices.com</p> <p>Usługi finansowe (leasing/kredyty)</p> <p>Usługi finansowe (Kluczowi klienci Dell [DPA])</p> <p>Firmy</p> <p>Obsługa klienta i pomoc techniczna</p> <p>Program zakupów pracowniczych (EPP)</p> <p>Pomoc techniczna do drukarek, projektorów, PDA i odtwarzaczy MP3</p>	<p>nr bezpłatny: 1-800-433-9014</p> <p>nr bezpłatny: 1-800-247-9362</p> <p>nr bezpłatny: 1-877-459-7298</p> <p>nr bezpłatny: 1-800-232-8544</p> <p>nr bezpłatny: 1-800-624-9896</p> <p>nr bezpłatny: 1-800-624-9897</p> <p>nr bezpłatny: 1-800-695-8133</p> <p>nr bezpłatny: 1-877-577-3355</p> <p>nr bezpłatny: 1-800-283-2210</p> <p>nr bezpłatny: 1-800-456-3355</p> <p>nr bezpłatny: 1-800-695-8133</p> <p>nr bezpłatny: 1-877-459-7298</p>
	Sektor publiczny (instytucje rządowe, edukacyjne i ochrony zdrowia)	

Kraj (miasto) Kod dostępu do centrali międzynarodowej Numer kierunkowy kraju Numer kierunkowy miasta	Nazwa departamentu lub obszaru obsługi, adresy witryny WWW oraz adres poczty elektronicznej	Numery kierunkowe kraju, Numery lokalne oraz numery bezpłatne
	Obsługa klienta i pomoc techniczna	nr bezpłatny: 1-800-456-3355
	Program zakupów pracowniczych (EPP)	nr bezpłatny: 1-800-695-8133
	Sprzedaż Dell	nr bezpłatny: 1-800-289-3355
		lub nr bezpłatny: 1-800-879-3355
	Wyrzedaż Dell (regenerowane komputery Dell)	nr bezpłatny: 1-888-798-7561
	Sprzedaż oprogramowania i urządzeń peryferyjnych	nr bezpłatny: 1-800-671-3355
	Sprzedaż części zamiennych	nr bezpłatny: 1-800-357-3355
	Sprzedaż usług dodatkowych i gwarancji	nr bezpłatny: 1-800-247-4618
	Faks	nr bezpłatny: 1-800-727-8320
	Usługi Dell dla osób niesłyszących, niedosłyszących i z zaburzeniami mowy	nr bezpłatny: 1-877-DELLTTY (1-877-335-5889)
Brytyjskie Wyspy Dziewicze	E-mail: la-techsupport@dell.com Pomoc techniczna	nr bezpłatny: 1-877-702-4360
Wenezuela	Witryna: www.dell.com/ve E-mail: la-techsupport@dell.com Pomoc techniczna	nr bezpłatny: 0800-100-2513

Dodatek: Zgodność z przepisami

Przepisy FCC (dotyczy tylko USA)

Większość systemów komputerowych firmy Dell została sklasyfikowana przez komisję FCC (Federal Communications Commission) jako urządzenia cyfrowe klasy B. Aby określić, która klasyfikacja dotyczy systemu komputerowego użytkownika, należy zapoznać się ze wszystkimi etykietami rejestracji FCC znajdującymi się na spodzie, z boku lub z tyłu komputera, na wspornikach montażu karty oraz na samych kartach. Jeśli którakolwiek etykieta wskazuje klasę A, cały system jest traktowany jako urządzenie cyfrowe klasy A. Jeśli *wszystkie* etykiety wskazują klasę FCC B, co można stwierdzić na podstawie numeru identyfikacyjnego FCC lub logo FCC (**FC**), cały system traktowany jest jako urządzenie cyfrowe klasy B.

Po określeniu klasyfikacji FCC systemu należy zapoznać się z odpowiednią informacją o przepisach FCC. Przepisy FCC stanowią, że zmiany lub modyfikacje niezatwierdzone przez firmę Dell mogą doprowadzić do unieważnienia pozwolenia na użytkowanie tego urządzenia.

Niniejsze urządzenie spełnia wymagania zawarte w części 15 przepisów FCC. Działanie urządzenia podlega następującym dwóm warunkom:

- Niniejsze urządzenie nie może powodować szkodliwych zakłóceń.
- Niniejsze urządzenie musi przyjmować wszelkie zakłócenia, łącznie z tymi, które mogą powodować jego niepożądane działanie.

Klasa A

To urządzenie zostało przebadane i stwierdzono, że nie przekracza limitów dotyczących urządzeń cyfrowych klasy A zawartych w części 15 przepisów FCC. Limity te zostały opracowane z myślą o zapewnieniu stosownej ochrony przed szkodliwymi zakłóceniami mogącymi wystąpić w środowiskach, w których prowadzona jest działalność gospodarcza. To urządzenie wytwarza, używa i może emitować energię o częstotliwości radiowej i jeśli nie zostanie zainstalowane i nie będzie używane zgodnie z instrukcją producenta, może powodować szkodliwe zakłócenia w komunikacji radiowej. Użytkowanie tego urządzenia w rejonach mieszkalnych z dużym prawdopodobieństwem spowoduje szkodliwe zakłócenia, które użytkownik będzie musiał na mocy prawa wyeliminować na własny koszt.

Klasa B

Niniejsze urządzenie zostało przebadane i stwierdzono, że nie przekracza limitów dotyczących urządzeń cyfrowych klasy B zawartych w części 15 przepisów FCC. Limity te opracowano w celu zapewnienia stosownej ochrony przed szkodliwymi zakłóceniami w instalacjach domowych. To urządzenie wytwarza, używa i może emitować energię o częstotliwości radiowej i jeśli nie zostanie zainstalowane i nie będzie używane zgodnie z instrukcją producenta, może powodować zakłócenia w

komunikacji radiowej. Nie ma jednak gwarancji, że w konkretnej instalacji zakłócenia nie wystąpią. Jeśli urządzenie to faktycznie powoduje szkodliwe zakłócenia w odbiorze radiowym lub telewizyjnym, co można stwierdzić, wyłączając i z powrotem włączając urządzenie, zaleca się użytkownikowi podjęcie próby wyeliminowania zakłóceń poprzez zastosowanie jednego lub kilku z poniższych środków:

- Zmienić ustawienie lub położenie anteny odbiorczej.
- Zwiększyć odległość między urządzeniem a odbiornikiem.
- Podłączyć urządzenie do gniazdka w obwodzie innym niż ten, do którego podłączony jest odbiornik.
- Zwrócić się o pomoc do sprzedawcy lub doświadczonego technika RTV.

Informacje identyfikacyjne FCC

Poniższe informacje o urządzeniach opisywanych w tym dokumencie zostały zamieszczone zgodnie z przepisami FCC:

- Nazwa produktu: Projektor DLP®
- Numer modelu: 1800MP/DELL
- Nazwa firmy:
Dell Inc.
One Dell Way
Round Rock, Texas 78682 USA
512-338-4400

Informacje NOM (tylko Meksyk)

Poniższe informacje o urządzeniach opisywanych w tym dokumencie zamieszczono zgodnie z wymaganiami norm meksykańskich (NOM):

Eksporter:	Dell Inc. One Dell Way Round Rock, TX 78682
Importer:	Dell Computer de México, S.A. de C.V. Paseo de la Reforma 2620 - 11° Piso Col. Lomas Altas 11950 México, D.F.
Odbiorca:	Dell Computer de México, S.A. de C.V. al Cuidado de Kuehne & Nagel de México S. de R.L. Avenida Soles No. 55 Col. Penon de los Banos 15520 México, D.F.

Model	Napięcie zasilania	Częstotliwość	Pobór prądu
1800MP	100–240 V, prąd zmienny	50–60 Hz	3,0 A

Słownik

Lumeny ANSI — Norma pomiaru jaskrawości. Kalkuluje się ją dzieląc metr kwadratowy obrazu na dziewięć równych prostokątów, odczytując pomiar luksów (albo jaskrawości) w środku każdego prostokąta i wyliczając średnią z tych dziewięciu punktów.

Współczynnik proporcji — Najbardziej rozpowszechniony współczynnik proporcji to 4:3 (4 na 3). We wczesnych telewizyjnych i komputerowych standardach wideo proporcje obrazu wynosiły 4:3; oznacza to, że szerokość obrazu jest 4/3 razy większa od wysokości.

Jaskrawość — ilość światła emitowanego z wyświetlacza, ekranu projekcyjnego lub urządzenia projekcyjnego. Jaskrawość projektora mierzona jest w lumenach ANSI.

Temperatura barwowa — Wygląd barwy światła białego. Niska temperatura barwy oznacza cieplejsze (bardziej żółte/czerwone) światło, podczas gdy wyższa temperatura barwy oznacza zimniejsze (bardziej niebieskie) światło. Standardową jednostką temperatury barwy są kelwiny (K).

Komponentowy sygnał wizyjny — Metoda dostarczania wysokiej jakości sygnału wideo w formacie, na który składają się sygnał luminancji i dwa oddzielne sygnały chrominancji, a definiowany jest on jako Y'Pb'Pr' dla składowych analogowych i Y'Cb'Cr' dla składowych cyfrowych. Komponentowy sygnał wizyjny jest w odtwarzaczach DVD.

Zespolony sygnał wizyjny — Sygnał wizyjny, który łączy w sobie luma (jaskrawość), chroma (barwę), burst (identyfikację koloru) oraz sync (poziome i pionowe sygnały synchronizacji) w jedną falę sygnału przeniesionego przez pojedynczą parę kabli. Istnieją trzy rodzaje formatów, a mianowicie NTSC, PAL i SECAM.

Rozdzielczość skompresowana — Obrazy wejściowe mają wyższą rozdzielczość niż rozdzielczość własna projektora; uzyskiwany obraz będzie dopasowywany do rozdzielczości własnej projektora. Natura rozdzielczości w urządzeniu cyfrowym oznacza, iż pewne elementy obrazu ulegną zatraceniu.

Współczynnik kontrastu — zakres wartości bieli i czerni w obrazie lub stosunek pomiędzy maksymalnymi a minimalnymi wartościami. W odniesieniu do projektorów używane są dwie metody pomiaru współczynnika:

1 Full On/Off — mierzy stosunek strumienia światła obrazu całkowicie białego (full on) i strumienia światła obrazu całkowicie czarnego (full off).

2 ANSI — mierzy wzór 16 na przemian czarnych i białych prostokątów. W celu określenia współczynnika kontrastu ANSI średni strumień światła z białych prostokątów jest dzielony przez średni strumień światła czarnych prostokątów.

Kontrast *Full On/Off* jest zawsze większy niż kontrast *ANSI* dla tego samego projektora.

dB — decybel — jednostka używana do wyrażania względnej różnicy pomiędzy wartościami mocy lub natężenia, zwykle pomiędzy dwoma sygnałami akustycznymi lub elektrycznymi, równa dziesięciu logarytmom naturalnym stosunku pomiędzy dwoma poziomami.

Przekątna ekranu — metoda pomiaru rozmiaru ekranu lub wyświetlanego obrazu. Rozmiar mierzony jest od jednego narożnika do przeciwległego narożnika. Ekran o wysokości 9 stóp i szerokości 12 stóp ma przekątną 15 stóp. W niniejszym dokumencie założono wymiary przekątnych dla tradycyjnej proporcji obrazu komputerowego 4:3, tak jak w powyższym przykładzie.

DLP® — Digital Light Processing™ — technologia wyświetlania światła odbitego opracowana przez firmę Texas Instruments, wykorzystująca małe ruchome lusterka. Światło przechodzi przez filtr barw i jest przesyłane do lusterek DLP, które tworzą kolory RGB na obrazie wyświetlanym na ekranie; spotykana jest również nazwa DMD.

DMD — digital Micro- Mirror Device — każdy moduł DMD składa się z tysięcy przechyłanych mikroskopowych lusterek ze stopu aluminium zamontowanych na ukrytych widełkach.

Ogniskowa — odległość pomiędzy powierzchnią obiektywu a jej ogniskiem.

Częstotliwość — jest to szybkość powtórzeń wyrażona w cyklach na sekundę sygnałów elektrycznych. Mierzona w Hz.

Hz — częstotliwość sygnału przemiennego. Zobacz częstotliwość.

Korekcja zniekształceń trapezowych — urządzenie korygujące zniekształcenia (zwykle efekt poszerzenia na górze i zwężenia na dole) wyświetlanego obrazu spowodowane nieprawidłowym kątem pomiędzy projektorem a ekranem.

Odległość maksymalna — odległość pomiędzy ekranem a projektorem, przy której wyświetlany obraz w całkowicie ciemnym pomieszczeniu nadaje się do użytku (jest wystarczająco jasny).

Maksymalny rozmiar obrazu — największy obraz, jaki projektor może wyświetlać w ciemnym pomieszczeniu. Rozmiar jest zwykle ograniczony zakresem ogniskowej optyki.

Odległość minimalna — najmniejsza odległość umożliwiająca projektorowi wyświetlanie ostrego obrazu na ekranie.

NTSC— National Television Standards Committee (Narodowy Komitet ds. Normalizacji Telewizji). Północnoamerykański standard wideo i nadawania sygnału z formatem, na który składa się 525 linijek z 30 klatkami na sekundę.

PAL— Phase Alternating Line. Europejski standard do przesyłania obrazu i sygnału z formatem, na który składa się 625 linijek z 25 klatkami na sekundę.

Obraz odwrócony — funkcja umożliwiająca odwrócenie obrazu poziomo. Stosowanie tego systemu przy normalnym wyświetlaniu tekstu, grafiki itp. powoduje ich odwrócenie. Obraz odwrócony stosowany jest w projekcji od tyłu.

RGB — Red, Green, Blue (czerwony, zielony, niebieski)— oznaczenie zwykle używane do opisu monitora, który wymaga oddzielnych sygnałów dla każdej z trzech barw.

S-Video — standard transmisji sygnału wideo wykorzystujący 4-stykowe złącze mini-DIN do przesyłania informacji wideo za pomocą dwóch przewodów sygnałowych: luminancji (jaskrawość, Y) i chrominancji (kolor, C). Standard S-Video jest także znany jako Y/C.

SECAM— Francuski i międzynarodowy standard do przesyłania obrazu i sygnału, zbliżony do systemu PAL, ale używający innej metody wysyłania informacji barwnej.

SVGA — Super Video Graphics Array — 800 x 600 pikseli.

SXGA — Super Ultra Graphics Array — 1280 x 1024 pikseli.

UXGA — Ultra Extended Graphics Array — 1600 x 1200 pikseli.

VGA — Video Graphics Array — 640 x 480 pikseli.

XGA — Extra Video Graphics Array — 1024 x 768 pikseli.

Obiektyw o zmiennej ogniskowej — obiektyw o zmiennej odległości ogniskowej umożliwiający operatorowi przybliżanie lub oddalanie widoku, a w konsekwencji zmniejszanie lub powiększanie obrazu.

Współczynnik ogniskowej obiektywu — stosunek pomiędzy najmniejszym a największym obrazem możliwym do wyświetlenia przez obiektyw ze stałej odległości. Na przykład współczynnik ogniskowej obiektywu 1,4:1 oznacza, że obraz o rozmiarze 10 m bez powiększenia będzie obrazem 14 m przy pełnym powiększeniu.

Indeks

D

Dane techniczne

- Częstotliwość odchylenia pionowego 42
- Częstotliwość odchylenia poziomego 42
- Dźwięk 42
- Jaskrawość 41
- Lampa 41
- Liczba pikseli 41
- Liczba wyświetlanych kolorów 41
- Masa 42
- Obiektów projekcyjny 41
- Odległość od ekranu 41
- Parametry środowiskowe 42
- Pobór mocy 42
- Poziom hałasu 42
- Protokół RS232 44
- Równomierność 41
- Szybkość koła kolorów 41
- Tryby zgodności 45
- Współczynnik kontrastu 41
- Wymiary 42
- Wymiary ekranu projekcyjnego 41
- Złącza wejścia/wyjścia 42
- Zasilanie 42
- Zawór świetlny 41
- Zgodność z normami 42
- Zgodność ze standardami obrazu wideo 41

Dell

Kontakt 47

Dostosowywanie wielkości wyświetlanego obrazu 16

M

- Menu ekranowe (OSD) 21
 - Auto Adjust (Automatyczna regulacja) 23
 - INPUT SELECT 22
 - JĘZYK 28
 - LAMPA 27
 - MAIN MENU 22
 - OBRAZ (w trybie PC) 24, 26, 27
 - OBRAZ (w Trybie Video) 25
 - PREFERENCJE 29
 - SET UP 23

P

- panel sterowania 17
- Pilot zdalnego sterowania 19
- Podłączanie komputera za pomocą kabla RS232 12
- Podłączanie projektora
 - Kabel D-sub – YPbPr 11
 - Kabel kompozytowego sygnału wizyjnego 10
 - Kabel RS232 12
 - Kabel S-video 9

- Kabel USB 8
- Kabel VGA – VGA 8
- Podłączanie do komputera 8
- Przewód zasilania 8, 9, 10, 11, 12
- Za pomocą kabla komponentowego sygnału wizyjnego 11
- Za pomocą kabla kompozytowego sygnału wizyjnego 10
- Za pomocą kabla S-video 9
- Pomoc techniczna
 - Kontakt z firmą Dell 47
- Porty połączeń
 - Otwór blokady Kensington 7
 - Złącze RS232 7
 - Złącze S-video 7
 - Złącze sygnału wejściowego audio 7
 - Złącze sygnału wejściowego wideo 7
 - Złącze sygnału wyjściowego audio 7
 - Złącze wejściowe VGA-A 7
 - Złącze wejściowe VGA-B 7
 - Złącze wyjściowe VGA-A 7
 - Zdalne złącze USB 7
- projektor 6
 - obiektyw 6
 - odbiornik zdalnego sterowania 6
 - pierścień ustawiania ostrości 6
 - pokrętko zmiany ogniskowej 6
 - przycisk regulacji wysokości 6
 - Złącze przewodu zasilania 6

R

- regulowanie parametrów wyświetlanego obrazu 14
 - Obniżanie projektora 14
 - pokrętko regulacji kąta nachylenia 15
 - przycisk regulacji wysokości 15
 - stopa regulatora wysokości 15
 - Zwiększanie wysokości projektora 14
- rozwiązywanie problemów 33
 - Skontaktuj się z firmą Dell 33

S

- Skontaktuj się z firmą Dell 5, 18, 19, 39

U

- ustawianie ogniskowej i ostrości projektora 15
 - pierścień ustawiania ostrości 15
 - pokrętko zmiany ogniskowej 15

W

- włączanie/wyłączanie projektora
 - włączanie projektora 13
 - wyłączanie projektora 13
- wymiana lampy 39

Projektor Dell™ 1800MP

Uživatelská příručka

Poznámky, upozornění a varování



POZNÁMKA: Slovo POZNÁMKA označuje důležité informace, které vám pomohou projektor lépe používat.



UPOZORNĚNÍ: Slovo UPOZORNĚNÍ upozorňuje na možné poškození hardwaru nebo ztrátu dat a informuje o tom, jak se těmto problémům vyhnout.



VAROVÁNÍ: Slovo VAROVÁNÍ označuje nebezpečí poškození majetku, poranění nebo smrti.

Změna informací v tomto dokumentu vyhrazena.

© 2006 Dell Inc. Všechna práva vyhrazena.

Jakákoli reprodukce bez písemného souhlasu společnosti Dell Inc. je přísně zakázána.

Ochranné známky v tomto dokumentu: *Dell*, logo *DELL*, *Dimension*, *OptiPlex*, *Dell Precision*, *Latitude*, *Inspiron*, *DellNet*, *PowerApp*, *PowerEdge*, *PowerConnect* a *PowerVault* jsou ochranné známky společnosti Dell Inc.; DLP® a logo DLP logo jsou registrované ochranné známky společnosti Texas Instruments; *Microsoft* a *Windows* jsou registrované ochranné známky společnosti Microsoft Corporation; *Macintosh* je registrovaná ochranná známka společnosti Apple Computer, Inc.

Ostatní ochranné známky a obchodní názvy použité v tomto dokumentu mohou odkazovat na majitele těchto známek, názvů nebo jejich produktů. Společnost Dell Inc. se zřiká jakýchkoli nároků na jiné než vlastní obchodní známky a názvy.

Omezení a zřeknutí se odpovědnosti

Informace obsažené v tomto dokumentu včetně pokynů, výstrah a regulačních schválení a certifikací jsou založené na informacích, které společnosti Dell poskytl výrobce, a nebyly nezávisle ověřeny nebo testovány společností Dell. Společnost Dell se zřiká jakékoli odpovědnosti pramenící z nedostatků obsažených v těchto informacích.

Všechny informace nebo tvrzení vztahující se k parametrům, výkonosti, rychlosti nebo způsobilosti součásti zmiňované v tomto dokumentu pocházejí od výrobce a ne od společnosti Dell. Společnost Dell se zvláště zřiká toho, že by měla informace o přesnosti, úplnosti nebo důkazech těchto tvrzení.

Model 1800MP

Září 2006 Rev. A00

Obsah

1	Váš projektor Dell	5
	O vašem projektoru	6
2	Zapojení projektoru	7
	Připojení k počítači	8
	Připojení k DVD přehrávači	9
	Připojení DVD přehrávače kabelem S-video	9
	Připojení DVD přehrávače kompozitním kabelem	10
	Připojení DVD přehrávače komponentním kabelem	11
	Možnosti odborného zapojení:	12
3	Používání projektoru	13
	Zapnutí projektoru	13
	Vypnutí projektoru	13
	Nastavení promítaného obrazu	14
	Zvýšení projektoru	14
	Snížení výšky projektoru	14
	Nastavení přiblížení a zaostření obrazu	15
	Nastavení velikosti promítaného obrazu	16
	Používání ovládacího panelu	17

Používání dálkového ovladače	19
Používání nabídky na obrazovce	21
Hlavní nabídka	21
Výběr vstupu	21
Auto-Adjust (Automatická úprava)	22
Set Up (Nastavení)	22
PICTURE (OBRAZ; v režimu PC)	23
PICTURE (OBRAZ; v režimu Video)	24
DISPLAY (ZOBRAZENÍ; v režimu PC)	25
DISPLAY (ZOBRAZENÍ) (v režimu Video)	26
LAMP (LAMPA)	26
LANGUAGE (JAZYK)	27
.	27
Pedvolby	28
4 Řešení potíží s projektorem	31
Výměna lampy	36
5 Technické údaje	39
6 Kontaktní informace společnosti Dell	45
7 Příloha: Směrnice	71
Oznámení FCC (pouze pro USA)	71
Informace o normách NOM (pouze pro Mexiko)	72
8 Slovníček výrazů	73

Váš projektor Dell

Váš projektor se dodává s tímto vyobrazeným příslušenstvím. Ujistěte se, že máte vše, a kontaktujte společnost Dell v případě, že něco chybí.

Obsah balení

1,8 m napájecí kabel (3 m v severní a jižní Americe) 1,8 m kabel VGA (VGA-VGA)

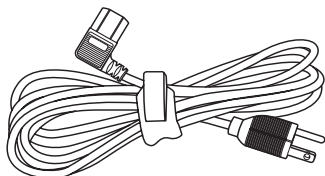

Dvě baterie

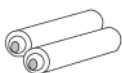

Dokumentace

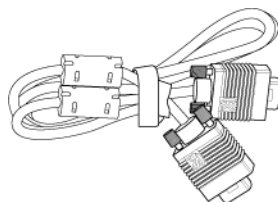

Dálkový ovladač



Přenosná brašna



O vašem projektoru

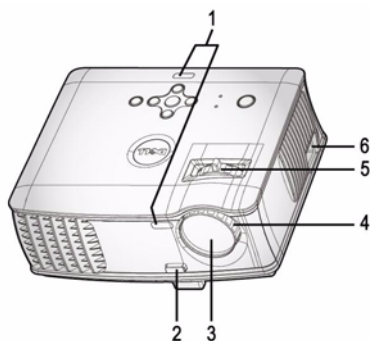

1	Přijímač dálkového ovladače
2	Polohovací tlačítko
3	Objektiv
4	Zaostřovací kroužek
5	Páčka přiblížení
6	Konektor napájení

Zapojení projektoru

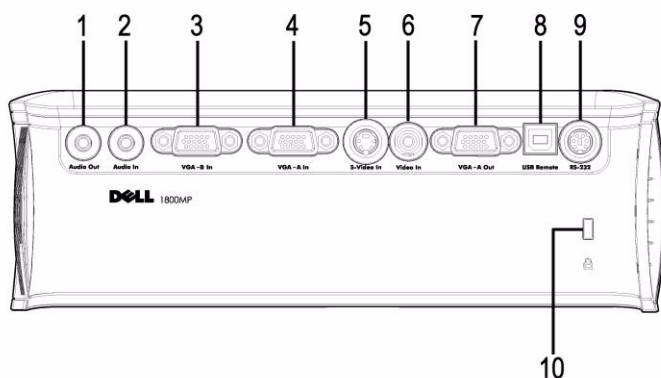

1	Výstupní audio konektor
2	Vstupní audio konektor
3	Vstupní konektor VGA-B
4	Vstupní konektor VGA-A
5	Kabel S-video
6	Vstupní video konektor
7	Výstupní konektor VGA-A
8	Vzdálený konektor USB
9	Konektor RS232
10	Otvor pro zámeček Kensington



Monitorová smyčka pouze ze vstupu VGA-A na výstup VGA-A.

Připojení k počítači

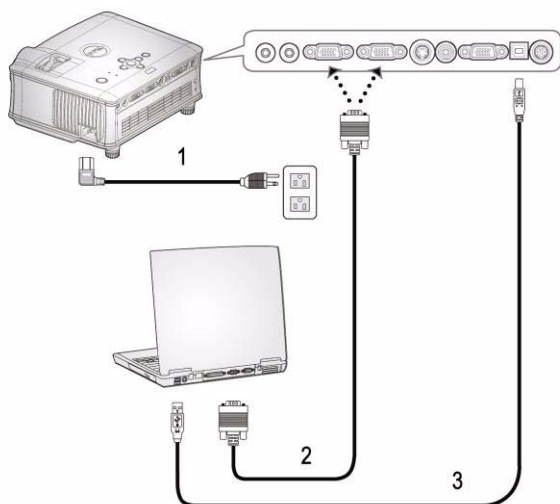

1	Napájecí kabel
2	Kabel VGA-VGA
3	Kabel USB

 Společnost Dell nedodává kabel USB.

Připojení k DVD přehrávači

Připojení DVD přehrávače kabelem S-video

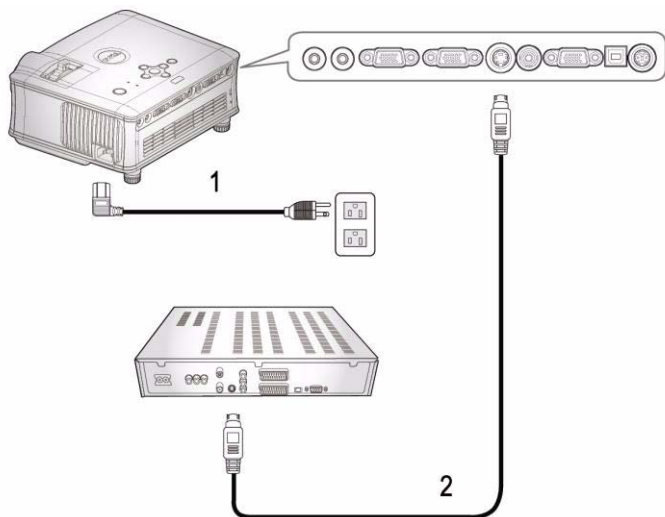

1	Napájecí kabel
2	Kabel S-video



Společnost Dell nedodává kabel S-video. Můžete zakoupit prodlužovací kabel S-Video (50 stop/100 stop) na webu společnosti Dell.

Připojení DVD přehrávače kompozitním kabelem

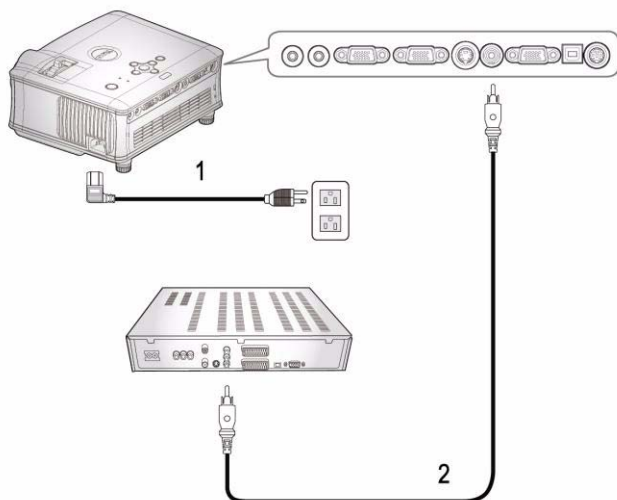

1	Napájecí kabel
2	Kompozitní video kabel

 Společnost Dell nedodává kabel kompozitního signálu. Můžete zakoupit prodlužovací kabel kompozitního videa (50 stop/100 stop) na webu společnosti Dell.

Připojení DVD přehrávače komponentním kabelem

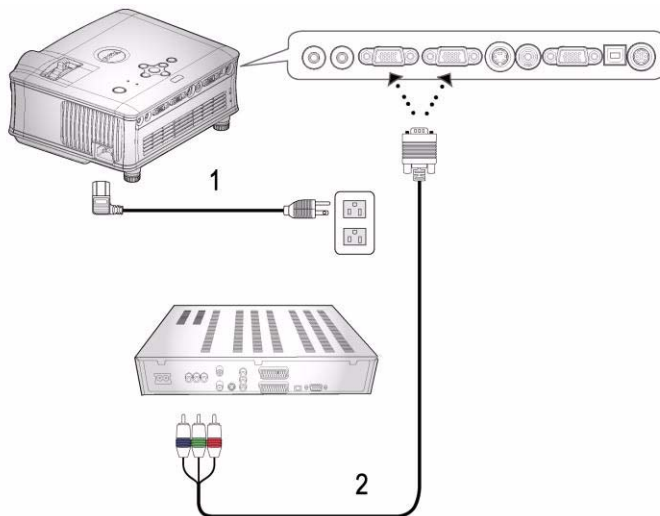

1	Napájecí kabel
2	Kabel VGA-YPbPr



Společnost Dell nedodává kabel VGA-YPbPr.

Můžete zakoupit prodlužovací kabel VGA-YPbPr (50 stop/100 stop) na webu společnosti Dell.

Možnosti odborného zapojení:

Připojení počítače kabelem RS232

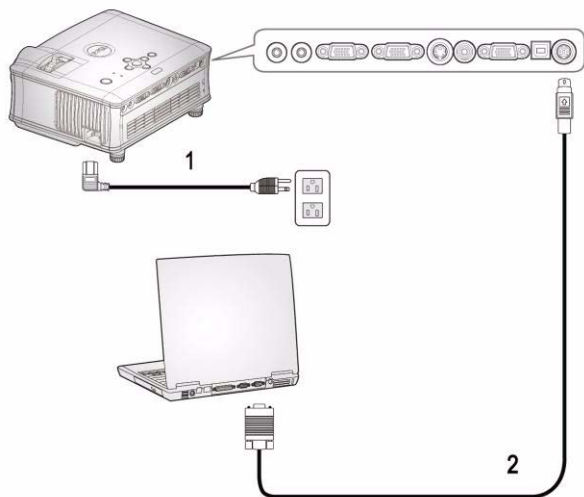

1	Napájecí kabel
2	Kabel RS232

 Společnost Dell nedodává kabel RS232.

Používání projektoru

Zapnutí projektoru



POZNÁMKA: Zapněte projektor dříve, než zapnete zdroj signálu. Indikátor napájení bude až do stisknutí modře blikat.

- 1 Sejměte kryt objektivu.
- 2 Zapojte napájecí kabel a příslušné kabely pro přenos signálu. Informace o zapojení projektoru najdete v části "Zapojení projektoru" na straně 7.
- 3 Stiskněte tlačítko hlavního spínače (informace o umístění hlavního spínače naleznete v části "Používání ovládacího panelu" na straně 17). Na 30 sekund se zobrazí logo Dell.
- 4 Zapněte zdroj signálu (počítač, DVD přehrávač atd.). Projektor automaticky detekuje zdroj.

Jestliže se zobrazí nápis "Searching for signal..." (Hledání signálu), ujistěte se, že jsou příslušné kabely pro přenos signálu správně připojeny.

Jestliže je připojeno více zdrojů signálu, použijte tlačítko **Source** (Zdroj) na dálkovém ovladači nebo na ovládacím panelu a zvolte požadovaný vstup.

Vypnutí projektoru



UPOZORNĚNÍ: Napájecí kabel nesmí být odpojen, dokud se ventilátory nevypnou nebo dokud tlačítko napájení nezačne blikat tak, jak je uvedeno v následujícím postupu.

- 1 Stiskněte tlačítko hlavního vypínače.
- 2 Stiskněte tlačítko hlavního vypínače ještě jednou. Chladicí ventilátory poběží přibližně 60 sekund.
- 3 Odpojte napájecí kabel ze zásuvky a od projektoru.



POZNÁMKA: Jestliže stisknete hlavní vypínač za provozu projektoru, na obrazovce se objeví zpráva "Power Off the Lamp?" (Vypnout lampu?). Chcete-li zprávu vymazat, stiskněte jakékoli tlačítko na hlavním panelu nebo zprávu ignorujte; zpráva za 3 sekund zmizí.

Nastavení promítaného obrazu

ZVÝŠENÍ PROJEKTORU

- 1 Stiskněte polohovací tlačítko.
- 2 Zvedněte projektor do požadovaného zobrazovacího úhlu, poté uvolněte tlačítko a zajistěte podpěrnou nohu v požadované pozici.
- 3 Chcete-li jemně doladit zobrazovací úhel, použijte adjustační kolečko náklonu.

SNÍŽENÍ VÝŠKY PROJEKTORU

- 1 Stiskněte polohovací tlačítko.
- 2 Snižte projektor, poté uvolněte tlačítko a zajistěte podpěrnou nohu v požadované pozici.

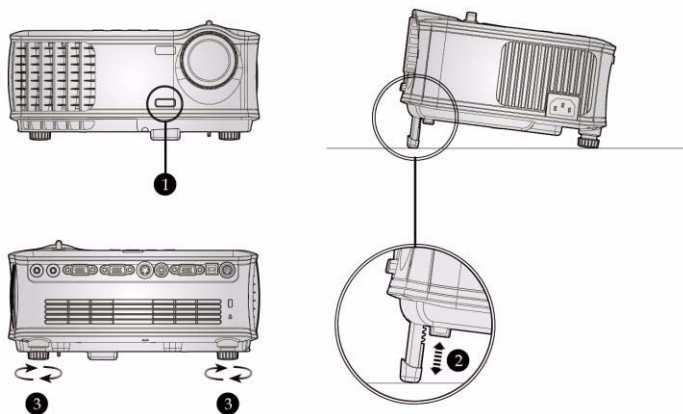

1	Polohovací tlačítko
2	Podpěrná noha
3	Adjustační kolečko náklonu

Nastavení přiblížení a zaostření obrazu

! VAROVÁNÍ: Dříve než budete s projektorem pohybovat nebo než ho vložíte do přenosné brašny, ujistěte se, že objektiv přiblížení a podpěrná noha jsou zcela zasunuty. Vyhněte se tak poškození projektoru.

- 1 Chcete-li obraz přiblížit nebo oddálit, otáčejte páčkou přiblížení.
- 2 Otáčejte zaostřovacím kroužkem tak dlouho, až je obraz ostrý. Projektor dokáže zaostřit na vzdálenosti 1,5 až 12 m.

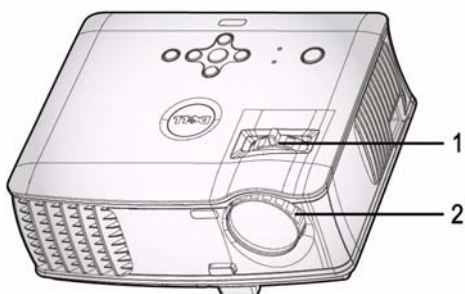

1	Páčka přiblížení
2	Zaostřovací kroužek

Nastavení velikosti promítaného obrazu

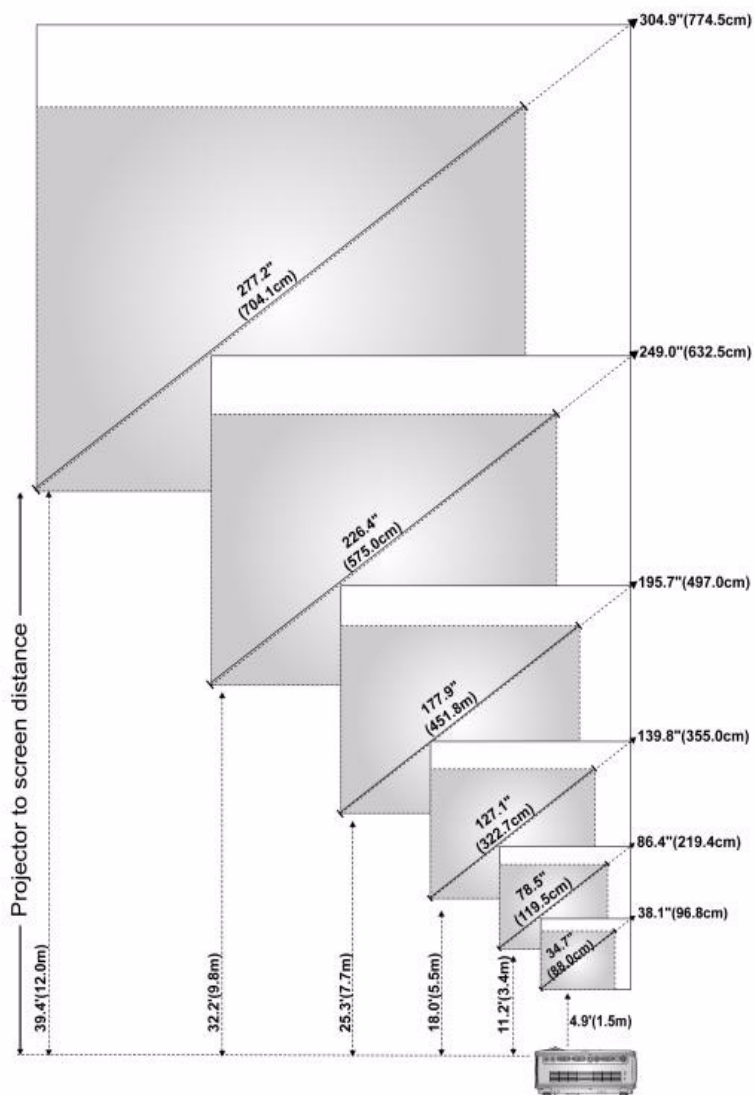



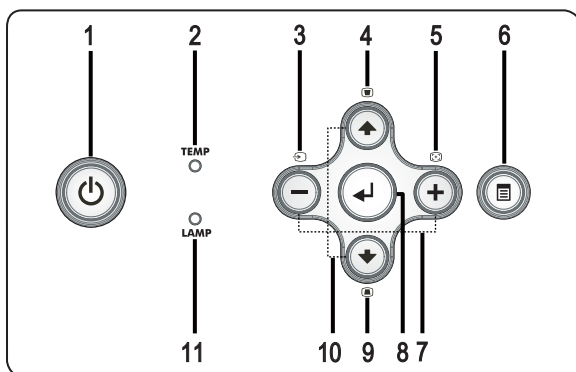

Obraz (diagonálně)	Max.	38,1" (96,8cm)	86,4" (219,4cm)	139,8" (355,0cm)	195,7" (497,0cm)	249,0" (632,5cm)	304,9" (774,5cm)
	Min.	34,7" (88,0cm)	78,5" (199,5cm)	127,1" (322,7cm)	177,9" (451,8cm)	226,4" (575,0cm)	277,2" (704,1cm)
Velikost obrazu	Max. (ŠxV)	30.5"X22.9"	69.1"X51.8"	111.8"X83.9"	156.5"X117.4"	199.2"X149.4"	243.9"X183.0"
		(77,5cm X 58,1cm)	(175,6cm X 131,7cm)	(284,0cm X 213,0cm)	(397,6cm X 298,2cm)	(506,0cm X 379,5cm)	(619,6cm X 464,7cm)
	Min. (ŠxV)	27.7" X 20.8"	62.8" X 47.1"	101.6" X 76.2"	142,3" X 106,7"	181,1" X 135,8"	221,8" X 166,3"
		(70,4cm X 52,8cm)	(159,6cm X 119,7cm)	(258,2cm X 193,6cm)	(361,4cm X 271,1cm)	(460,0cm X 345,0cm)	(563,3cm X 422,5cm)
Vzdálenost		4,9' (1,5m)	11,2' (3,4m)	18,0' (5,5m)	25,3' (7,7m)	32,2' (9,8m)	39,4' (12,0 m)
* Tento graf má pouze informativní charakter.							

Používání ovládacího panelu



1 Napájení



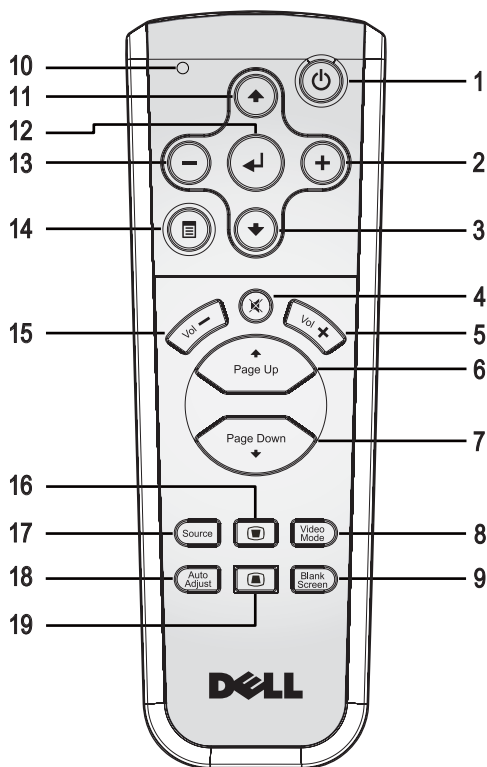

Zapíná a vypíná projektor. Podrobnější informace najdete v částech "Zapnutí projektoru" na straně 13 a "Vypnutí projektoru" na straně 13.

2	Indikátor překročení teploty TEMP	<ul style="list-style-type: none"> • V případě, že indikátor TEMP (Teplota) bez přerušení svítí oranžově, je projektor přehřátý. Displej se automaticky vypne. Po vychladnutí projektoru zkuste opt displej zapnout. Jestliže problém přetrvává, kontaktujte společnost Dell. • Když indikátor TEMP (Teplota) oranžově bliká, znamená to, že větrák nefunguje, a projektor se automaticky vypne. Jestliže problém přetrvává, kontaktujte společnost Dell.
3	Source (Zdroj signálu)	Stisknutím tlačítka můžete přepínat mezi analogovým zdrojem RGB, kompozitním zdrojem, komponentním-i zdrojem, zdrojem S-video a analogovým zdrojem YPbPr v případě, že je k projektoru připojeno více zdrojů signálu.
4	Úprava lichoběžníkového zkreslení	Upravuje zkreslení obrazu způsobené nakloněním projektoru (± 16 stupňů).
5	Automatická úprava	Stisknutím tlačítka můžete synchronizovat projektor se vstupním zdrojem. Automatická úprava nefunguje, je-li zobrazena nabídka na obrazovce (OSD).
6	Nabídka	Stisknutím aktivujete nabídku OSD. K navigaci v rámci nabídky použijte čtyři směrově orientovaná tlačítka a tlačítko Nabídka .
7	Tlačítka  a 	Stisknutím upravíte nastavení OSD.
8	Enter	Stisknutím tlačítka Enter potvrdíte výběr.
9	Úprava lichoběžníkového zkreslení	Upravuje zkreslení obrazu způsobené nakloněním projektoru (± 16 stupňů).
10	Tlačítka nahoru  a dolů 	Stisknutím vyberete položky OSD.
11	Indikátor problému s lampou LAMP	V případě, že indikátor LAMP (Lampa) bez přerušení svítí oranžově, vyměňte lampu. Když indikátor LAMP (Lampa) oranžově bliká, znamená to, že systém nefunguje, a projektor se automaticky vypne. Jestliže problém přetrvává, kontaktujte společnost Dell.

Používání dálkového ovladače



1	Napájení	Zapíná a vypíná projektor. Podrobnější informace najdete v částech "Zapnutí projektoru" na straně 13 a "Vypnutí projektoru" na straně 13.
2	⊕	Stisknutím upravíte nastavení OSD.
3	Tlačítko Dolů ⊕	Stisknutím vyberete položky OSD.
4	Mute (Vypnutí zvuku)	Chcete-li vypnout nebo zapnout reproduktor projektoru, stiskněte tlačítko vypnutí zvuku.
5	Hlasitost ⊕	Stisknutím tohoto tlačítka hlasitost zvýšíte.
6	Page ⊕	Stisknutím tohoto tlačítka přejdete o stranu zpět.

7	Page 	Stisknutím tohoto tlačítka přejdete na další stranu.
8	Video Mode (Režim videa)	Mikroprojektor Dell 1800MP má přednastavené konfigurace optimalizované pro zobrazování dat (počítačová grafika) nebo video (filmy, hry atd.). Tlačítkem Video Mode (Režim videa) můžete volit mezi následujícími režimy: PC mode (PC), Movie mode (Film), Game Mode (Hry), sRGB nebo CUSTOM mode (Uživatelský režim – umožňuje nastavit a uložit vlastní nastavení). Aktuální zobrazovací režim zobrazíte jedním stisknutím tlačítka Video Mode (Režim videa). Opětovným stisknutím tlačítka Video Mode můžete přepínat mezi režimy.
9	Blank Screen (Bez obrazu)	Stisknutím tohoto tlačítka můžete skrýt obraz; opětovným stisknutím obraz obnovíte.
10	Indikátor LED	Indikátor LED
11	Tlačítko nahoru 	Stisknutím vyberete položky OSD.
12	Tlačítko Enter	stisknutím tlačítka Enter potvrdíte výběr.
13		Stisknutím upravíte nastavení OSD.
14	Nabídka	Stisknutím aktivujete nabídku OSD.
15	Hlasitost 	Stisknutím tlačítka hlasitost snížíte.
16	Úprava lichoběžníkového zkreslení	Upravuje zkreslení obrazu způsobené nakloněním projektoru (± 16 stupňů).
17	Source (Zdroj signálu)	Tlačítkem Source (Zdroj signálu) můžete přepínat mezi těmito zdroji signálu: analogový RGB, digitální RGB, kompozitní, komponentní-I, S-video a analogový YPbPr.
18	Auto adjust (Automatická úprava)	Stisknutím tlačítka můžete synchronizovat projektor se vstupním zdrojem. Automatická úprava nebude fungovat, jestliže je zobrazena nabídka OSD.
19	Úprava lichoběžníkového zkreslení	Upravuje zkreslení obrazu způsobené nakloněním projektoru (± 16 stupňů).

Používání nabídky na obrazovce

Projektor má mnohojazyčné nabídky na obrazovce (OSD), které lze zobrazit bez ohledu na to, zda je vstupní zdroj zapojený.

Mezi kartami hlavní nabídky můžete přepínat pomocí tlačítek **-** nebo **+**.

K výběru v dílčí nabídce použijte tlačítka **→** a **←**. Vybraná položka změní barvu na tmavě šedou. Stisknutím tlačítka **-** nebo **+** na dálkovém ovladači či na ovládacím panelu upravte nastavení.

Chcete-li přejít do hlavní nabídky, přejděte tlačítko Menu (Nabídka) na ovládacím panelu nebo na dálkovém ovladači.

Chcete-li nabídku OSD zavřít, přejděte na kartu Exit (Konec) a stiskněte tlačítko **Enter** na ovládacím panelu nebo na dálkovém ovladači.

HLAVNÍ NABÍDKA



VÝBĚR VSTUPU



AUTO SOURCE (AUTOMATICKÉ VYHLEDÁVÁNÍ ZDROJOVÉHO SIGNÁLU)—

Volbou **ON** (Zapnuto; výchozí nastavení) zapnete autodetekci dostupných vstupních signálů. Chcete-li automaticky vyhledat další dostupný zdroj signálu, stiskněte na zapnutém projektoru tlačítko **SOURCE** (Zdroj signálu). Vyberete-li položku **OFF** (Vypnuto), bude zvolen poslední

vybraný vstupní signál. Je-li vybrána položka **OFF** a vy stisknete tlačítko **SOURCE**, můžete si vybrat, který signál chcete použít.

VGA—Při stisknutí tlačítka **ENTER** bude rozpoznán signál VGA.

S-VIDEO—Při stisknutí tlačítka **ENTER** bude rozpoznán signál S-Video.

KOMPOZITNÍ VIDEO—Při stisknutí tlačítka **ENTER** bude rozpoznán signál kompozitního videa.

AUTO-ADJUST (AUTOMATICKÁ ÚPRAVA)

Auto Adjustment in Progress...



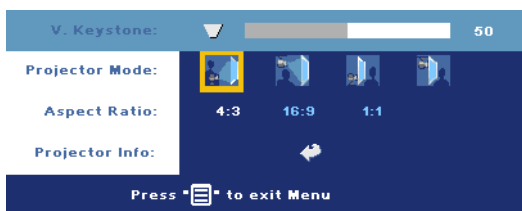

Při výběru se zobrazí informace "Auto Adjustment in Progress..." (Probíhá automatické nastavení).

SET UP (NASTAVENÍ)



V. KEYSTONE (V. LICHOBĚŽNÍKOVÉ ZKRESLENÍ)—Upravuje zkreslení obrazu způsobené nakloněním projektoru.

PROJECTOR MODE (REŽIM PROJEKTORU)—Vyberte si způsob zobrazení:

-  Front Projection-Desktop (Zepředu – stolní provedení) výchozí nastavení;
-  Front Projection-Ceiling Mount (Zepředu – montáž na strop) zobrazení je směrově obráceno podle osy y pro případ, kdy je zařízení zavěšeno na stropě;
-  Rear Projection-Desktop (Zezadu – stolní provedení) zobrazení je směrově obráceno pro projekci zezadu na průsvitné plátno;
-  Rear Projection-Ceiling Mount (Zezadu – montáž na strop) zobrazení je směrově obráceno podle osy x i y. Můžete promítat zezadu na průsvitné plátno z projektoru zavěšeného na stropě.

ASPECT RATIO (FORMÁT OBRAZU)—Výběrem formátu zvolíte vzhled obrazu.

- 1:1 — Vstupní zdroj bude zobrazen bez úpravy.

Formát 1:1 použijte v těchto případech:



- kabel VGA a rozlišení počítače nižší než XGA (1024 x 768),
 - komponentní kabel (576p/480i/480p),
 - kabel S-video,
 - kompozitní kabel.
- 16:9 — Zdroj bude upraven tak, aby odpovídal šířce obrazu.
 - 4:3 — Zdroj bude upraven tak, aby odpovídal obrazu.
- Formát 16:9 nebo 4:3 použijte v těchto případech:
- rozlišení počítače je vyšší než XGA,
 - komponentní kabel (1080i nebo 720p).

PROJECTOR INFO (INFORMACE O PROJEKTORU)—Stisknutím zobrazíte název modelu projektoru, přednastavené rozlišení a sériové číslo projektoru (PPID#).



PICTURE (OBRAZ; V REŽIMU PC)



BRIGHTNESS (JAS)—

Tlačítka  a  upravíte jas obrazu.

CONTRAST (KONTRAST)—

Tlačítka  a  určujete kontrast, což je stupeň rozdílu mezi nejtmaší a nejsvětější částí obrazu. Úprava kontrastu mění v obrazu množství černé a bílé.

COLOR TEMP (TEPLOTA BAREV)—Upravuje teplotu barev. S vyšší teplotou barev je obraz zabarven více do modra. S nižší teplotou je obraz zabarven více do červena. Uživatelský režim aktivuje hodnoty v nabídce Color Setting (Nastavení barev).

COLOR ADJUST (ÚPRAVY BAREV)—Slouží k ručnímu nastavení červené, zelené a modré barvy.

PICTURE (OBRAZ; V REŽIMU VIDEO)

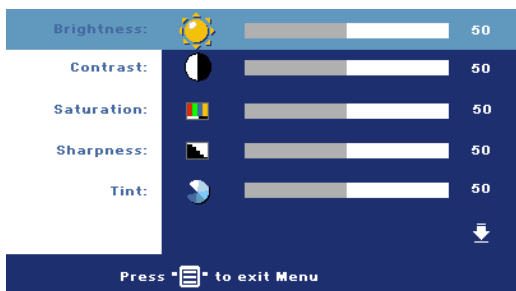

BRIGHTNESS (JAS)—

Tlačítka \ominus a \oplus upravíte jas obrazu.

CONTRAST (KONTRAST)—

Tlačítka \ominus a \oplus určujete kontrast, což je stupeň rozdílu mezi nejtmaší a nejsvětější částí obrazu. Úprava kontrastu mění v obrazu

množství černé a bílé.

SATURATION (SYTOST)—Upravte zdroj obrazu videa od černobílého až po sytě barevný. Stisknutím tlačítka \ominus snížíte nasycení barev v obraze a stisknutím tlačítka \oplus zvýšíte nasycení barev v obraze.

SHARPNESS (OSTROST)—Stisknutím tlačítka \ominus snížíte ostrost a stisknutím tlačítka \oplus ostrost zvýšíte.

TINT (ODSTÍN)—Stisknutím tlačítka \ominus zvýšíte množství zelené v obraze a stisknutím tlačítka \oplus zvýšíte množství červené.



COLOR TEMP (TEPLOTA BAREV)—Upravuje teplotu barev. S vyšší teplotou barev je obraz zabarven více do modra. S nižší teplotou je obraz zabarven více do červena. Uživatelský režim aktivuje hodnoty v nabídce Color Setting (Nastavení barev).

COLOR ADJUST (ÚPRAVY BAREV)—Slouží k ručnímu nastavení červené, zelené a modré barvy.

DISPLAY (ZOBRAZENÍ; V REŽIMU PC)

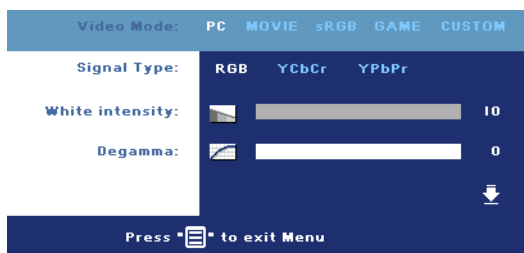

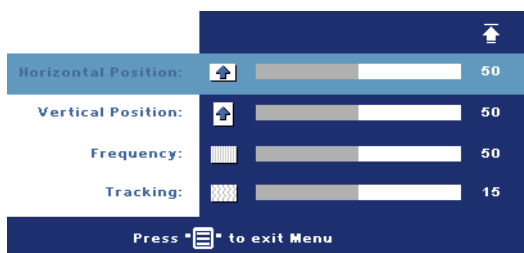

VIDEO MODE (REŽIM VIDEO)—Výběrem režimu optimalizujete obraz podle toho, k čemu je projektor používán. Můžete zvolit: **PC (POČÍTAČ)**, **MOVIE (FILM)**, **sRGB** (poskytuje přesnější podání barev), **GAME (HRY)** a **CUSTOM (UŽIVATELSKÝ)** (vlastní nastavení). Nastavíte-li položky **White Intensity** (Intenzita bílé) nebo **Degamma**, projektor se automaticky přepne do režimu nastavení **CUSTOM (UŽIVATELSKÝ)**.





SIGNAL TYPE (TYP SIGNÁLU)—Ručně vyberte typ signálu RGB, YCbCr, YPbPr.

WHITE INTENSITY (INTENZITA BÍLÉ)—Nastavení 0 maximalizuje reprodukci barvy a nastavení 10 maximalizuje jas.

DEGAMMA—Úprava tohoto nastavení mezi hodnotami 1 až 4 změní barevné podání výsledného obrazu.

HORIZONTAL POSITION (VODOROVNÁ POLOHA)—Stisknutím tlačítka  upravíte horizontální pozici obrazu doleva a stisknutím tlačítka  upravíte horizontální pozici obrazu doprava.

VERTICAL POSITION (SVISLÁ POLOHA)—Stisknutím tlačítka  upravíte vertikální pozici obrazu dolů a stisknutím tlačítka  upravíte vertikální pozici obrazu nahoru.

FREQUENCY (FREKVENCE)—Přizpůsobte frekvenci zobrazovaných dat frekvenci grafické karty počítače. Pokud vidíte blikající vertikální pruh, použijte nastavení **Frequency** (Frekvence) k minimalizování pruhů. Jedná se pouze o přibližné nastavení.

TRACKING (STABILIZACE)—Synchronizuje časování obrazu s časováním grafické karty. Pokud máte dojem, že je obraz nestabilní nebo kmitá, použijte k nápravě funkci **Tracking** (Stabilizace). Jedná se o jemné doladění.

DISPLAY (ZOBRAZENÍ) (v režimu Video)

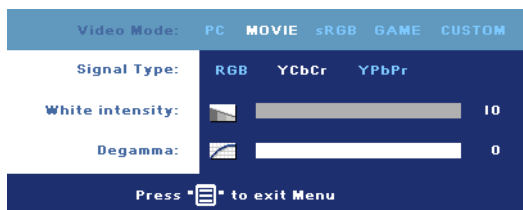

VIDEO MODE (REŽIM VIDEA)—Výběrem režimu optimalizujete obraz podle toho, k čemu je projektor používán. Můžete zvolit: **PC (POČÍTAČ)**, **MOVIE (FILM)**, **sRGB** (poskytuje přesnější podání barev),

GAME (HRY) a **CUSTOM (UŽIVATELSKÝ)** (vlastní nastavení). Nastavíte-li položky **White Intensity** (Intenzita bílé) nebo **Degamma**, projektor se automaticky přepne do režimu nastavení **CUSTOM (UŽIVATELSKÝ)**.

SIGNAL TYPE (TYP SIGNÁLU)—Ručně vyberte typ signálu RGB, YCbCr, YPbPr.

WHITE INTENSITY (INTENZITA BÍLÉ)—Nastavení 0 maximalizuje reprodukci barvy a nastavení 10 maximalizuje jas.

DEGAMMA—Úprava tohoto nastavení mezi hodnotami 1 až 4 změní barevné podání výsledného obrazu.

LAMP (LAMPÁ)

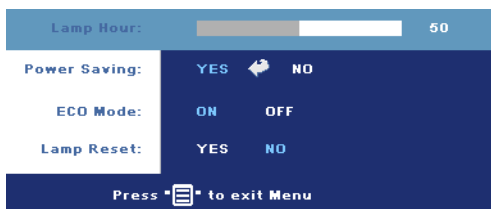

LAMP HOUR (DOBA PROVOZU LAMPY)—Zobrazuje dobu, po kterou byla lampa v provozu od vynulování počítadla.

POWER SAVING (ÚSPORA ENERGIE)—Vyberte možnost **ON** (Zapnuto) k nastavení doby přechodu do

úsporného režimu. Doba přechodu do úsporného režimu je čas, po který má projektor čekat na signál. Po uběhnutí nastaveného času přejde projektor do úsporného režimu (indikátor napájení svítí oranžově) a vypne lampu. Projektor se zapne, když detekuje vstupní signál nebo když stisknete tlačítko hlavního vypínače. Po dvou hodinách se projektor zcela vypne (indikátor napájení svítí modře) a bude ho možné zapnout pouze tlačítkem hlavního vypínače.

ECO MODE (ÚSPORNÝ REŽIM)—Chcete-li, aby projektor fungoval s nižším výkonem (190 W), byl tišší, poskytoval tlumenější světelný výkon a zajistil delší životnost lampy, vyberte položku **ON** (Zapnuto). Běžný výkon (255 W) obnovíte volbou položky **OFF** (Vypnuto).

LAMP RESET (VYNULOVÁNÍ POČÍTADLA DOBY PROVOZU LAMPY)—Po instalaci nové lampy vynulujte počítadlo výběrem možnosti **Yes** (Ano).

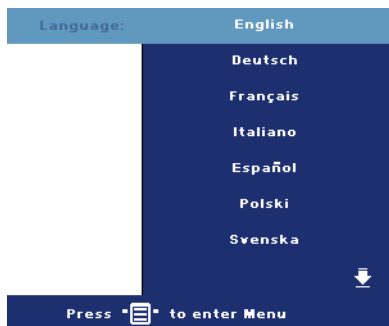

LANGUAGE (JAZYK)



PEDVOLBY



VOLUME (HLASITOST)—

Stisknutím tlačítka  hlasitost snížíte a stisknutím tlačítka  hlasitost zvýšíte.

MUTE (VYPNUTÍ ZVUKU)—

Vypne zvuk.

MENU LOCK (ZÁMEK NABÍDKY)—Vyberte možnost **ON** (Zapnuto) k zapnutí funkce **Menu Lock** (Zámek nabídky) pro skrytí nabídky OSD.

Chcete-li deaktivovat funkci **Menu Lock** (Zámek nabídky), stiskněte tlačítko Menu (Nabídka) na ovládacím panelu nebo na dálkovém ovladači po

dobu 15 sekund.

MENU TIMEOUT (INTERVAL NABÍDKY)—Nastaví dobu nečinnosti, po které dojde ke **zhasnutí OSD**. Výchozí nastavení je 30 sekund.

PASSWORD (HESLO)—Funkce zabezpečení heslem umožňuje chránit projektor a omezovat přístup. Tento nástroj zabezpečení umožňuje aplikovat celou řadu omezení přístupu na ochranu soukromí a znemožnit ostatním zneužívání projektoru. Znamená to, že bez ověření nelze projektor používat, tato funkce tedy slouží jako prevence odcizení.

Je-li ochrana heslem aktivována (**On**), po připojení napájecího kabelu do elektrické zásuvky a zapnutí projektoru se zobrazí obrazovka Password Protect (Ochrana heslem) s výzvou k zadání hesla. Standardně je tato funkce deaktivována. Tuto funkci můžete aktivovat v nabídce Password (Heslo). Tato funkce ochrany heslem bude aktivována při příštím zapnutí projektoru. Jestliže tuto funkci aktivujete, po zapnutí projektoru budete vyzváni k zadání hesla:

1 1. výzva k zadání hesla:

- a Přejděte do nabídky **Preferences (Předvolby)**, stiskněte tlačítko **Enter** a nastavením položky **Password (Heslo)** na hodnotu **ENABLE** (AKTIVOVAT) aktivujete nastavení hesla.

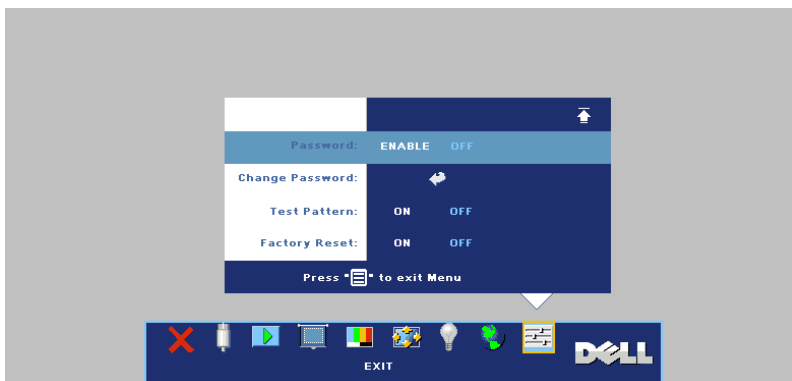

- b Po aktivaci funkce hesla se zobrazí místní okno, do kterého zadáte 4místné číslo z obrazovky a stisknete tlačítko **ENTER**.



- c Opětovným zadáním hesla heslo potvrďte.
- d Pokud bylo heslo úspěšně ověřeno, získáte přístup ke všem funkcím a nástrojům projektoru.
- 2 Zadáte-li nesprávné heslo, máte dva další pokusy. Po třech neúspěšných pokusech se projektor automaticky vypne.



POZNÁMKA: Pokud heslo zapomenete, obraťte se na společnost Dell nebo kvalifikované servisní středisko.

- 3 Chcete-li funkci hesla zrušit, vyberte možnost **OFF** (Vypnout) a zadejte heslo.



CHANGE PASSWORD (ZMĚNA HESLA)—Zadejte původní heslo, potom zadejte nové heslo a znovu je potvrďte.









TEST PATTERN (TESTOVACÍ VZOR)—Výběrem možnosti **ON** (Zapnuto) aktivujete zabudovaný **testovací vzor** pro testování rozlišení a zaostření. Stisknutím tlačítka **Menu** (Nabídka) vypnete **Test Pattern** (Testovací vzor).

FACTORY RESET (OBNOVA VÝCHOZÍHO NASTAVENÍ)—Výběrem možnosti **ON** (Zapnuto) obnovíte nastavení projektoru na výrobní hodnoty. Obnovené položky zahrnují jednak nastavení počítačových zdrojů, jednak nastavení zdrojů obrazu.

Řešení potíží s projektořem

Máte-li problémy s projektořem, přečtete si následující rady k odstraňování závad. Jestliže problém přetřvává, kontaktujte společnost Dell.

Problém	Možné řešení
Na projekční ploše se neobjeví žádný obraz	<ul style="list-style-type: none"><li data-bbox="501 555 951 608">• Ujistete se, že kryt objektivu je seřmut a projektoř je zapnutý.<li data-bbox="501 619 951 762">• Ujistete se, že je zapnut externí video port. Používáte-li přenosný počítač Dell, stiskněte tlačítko   (Fn+F8). V případě, že vlastníte jiný počítač, nahlédněte do příslušné dokumentace.<li data-bbox="501 774 951 858">• Ujistete se, že všechny kabely jsou dobře zapojené. Viz Zapojení projektořu na straně 7.<li data-bbox="501 869 951 922">• Zkontrolujte, zda nejsou kontakty v konektorech ohnuté nebo poškozené.<li data-bbox="501 933 951 1018">• Zkontrolujte, zda je správně nainstalována projekční lampa (viz část Výměna lampy na straně 36).<li data-bbox="501 1029 951 1142">• Použijte Test Pattern (Testovací vzor) v nabídce Preferences (Předvolby). Ujistete se, že barvy vzoru testovacího obrazce jsou správné.

<p>Problém (<i>pokračování</i>)</p> <p>Částečný, rolující nebo špatně zobrazený obraz</p>	<p>Možné řešení (<i>pokračování</i>)</p> <ol style="list-style-type: none"> 1 Stiskněte tlačítko Resync na dálkovém ovladači nebo na ovládacím panelu. 2 Používáte-li přenosný počítač Dell, nastavte rozlišení počítače na XGA (1024 x 768): <ol style="list-style-type: none"> a Pravým tlačítkem myši klepněte na prázdnou část plochy Windows, klepněte na položku Vlastnosti a poté vyberte kartu Nastavení. b Zkontrolujte, zda nastavení pro externí port monitoru je 1024 x 768 obrazových bodů. c Stiskněte tlačítko   (Fn+F8). <p>Budete-li mít se změnou rozlišení monitoru problémy nebo váš monitor zamrzne, restartujte všechna zařízení včetně projektoru.</p> <p>Nepoužíváte-li přenosný počítač Dell, nahlédněte do dokumentace.</p>
<p>Vaše prezentace se na projekční ploše nezobrazuje</p>	<p>Používáte-li přenosný počítač Dell, stiskněte tlačítko   (Fn+F8).</p>
<p>Obraz bliká nebo není stabilní</p>	<p>Nastavte stabilizaci v nabídce OSD na kartě Display (pouze v režimu PC).</p>
<p>V obraze se objevuje vodorovný blikající pruh</p>	<p>Nastavte frekvenci v nabídce OSD na kartě Display (pouze v režimu PC).</p>
<p>Zobrazují se nesprávné barvy</p>	<ul style="list-style-type: none"> • Jestliže výstup vaší grafické karty je nastavený na "sync on Green" (synchronizace na zelenou) a vy potřebujete zobrazit signál VGA 60 Hz, běžte do nabídky OSD, zvolte Display (Zobrazení), Signal Type (Typ signálu) a vyberte RGB. • Použijte Test Pattern (Testovací vzor) v nabídce Preferences (Předvolby). Ujistěte se, že barvy vzoru testovacího obrazce jsou správné.

<p>Problém <i>(pokračování)</i> Obraz je rozostřený</p>	<p>Možné řešení <i>(pokračování)</i></p> <ol style="list-style-type: none"> 1 Upravte obraz zaostřovacím kroužkem na objektivu. 2 Ujistěte se, že projekční plátno leží v požadované vzdálenosti od projektoru (4,9 ft [1,5 m] až 39,4 ft [12,0 m]).
<p>Obraz je roztažený, pokud je zobrazován formát 16:9 DVD</p>	<p>Projektor automaticky detekuje zdroj signálu 16:9 DVD a nastaví poměr k zobrazení celé šířky obrazu (s černými pruhy) na promítacím plátně ve formátu 4:3.</p> <p>Pokud je promítaný obraz stále roztažený, nastavte formát zobrazení následujícím způsobem:</p> <ul style="list-style-type: none"> • Pokud přehráváte DVD ve formátu 16:9, nastavte formát 4:3 na vašem DVD přehrávači. • Pokud nemůžete na svém DVD přehrávači nastavit formát obrazu 4:3, nastavte ho v nabídce projektoru v položce Set Up (Nastavení).
<p>Obraz je převrácený</p>	<p>V nabídce OSD vyberte položku Set Up (Nastavení) a nastavte režim projektoru.</p>
<p>Lampa je spálená nebo praská</p>	<p>Když lampa dosáhne konce své životnosti, může se spálit a může se ozvat hlasité prasknutí. V takovém případě nelze projektor zapnout. Při výměně lampy postupujte podle pokynů v části Výměna lampy na straně 36.</p>
<p>Na obrazovce se nezobrazí OSD</p>	<p>Stisknutím a podržením tlačítka Menu (Nabídka) na panelu po dobu 15 sekund odemkněte nabídku OSD. Zkontrolujte funkci Menu Lock (Zámek nabídky) Menu Lock (Zámek nabídky) na straně 28.</p>
<p>Dálkový ovladač dobře nefunguje nebo funguje v příliš krátkém rozsahu</p>	<p>Mohou být vybité baterie. Nahradte 2 novými bateriemi AAA.</p>

Vodící signály

Stav projektoru	Popis	Tlačítko			Indikátor	
		Napájení (modrá)	Napájení (oranžová)	Ostatní (modrá)	TEMP (oranžová)	LAMP (oranžová)
Pohotovostní režim	Projektor se nachází v pohotovostním režimu. Připraven k zapnutí.	Bliká každou sekundu.	NESVÍTÍ	NESVÍTÍ	NESVÍTÍ	NESVÍTÍ
Režim zahřívání	Zahřívání po zapnutí trvá 30 sekund.	SVÍTÍ	NESVÍTÍ	SVÍTÍ	NESVÍTÍ	NESVÍTÍ
Lampa je zapnutá	Projektor normálně funguje. Projektor je připraven na promítání.	SVÍTÍ	NESVÍTÍ	SVÍTÍ	NESVÍTÍ	NESVÍTÍ
Chladicí režim	Systém se chladí před správným vypnutím.	SVÍTÍ	NESVÍTÍ	NESVÍTÍ	NESVÍTÍ	NESVÍTÍ
Režim snížené spotřeby	Byl aktivován režim snížené spotřeby. Nebude-li k projektoru do 2 hodin připojen žádný signál, projektor přejde do pohotovostního režimu.	NESVÍTÍ	Bliká každou sekundu.	NESVÍTÍ	NESVÍTÍ	NESVÍTÍ
Chlazení před přechodem do režimu úspory energie.	Chlazení před přechodem do režimu úspory energie trvá 60 sekund.	NESVÍTÍ	SVÍTÍ	NESVÍTÍ	NESVÍTÍ	NESVÍTÍ
Projektor se přehřívá	Větrací otvory jsou pravděpodobně ucpané nebo je okolí teplota vyšší než 35°C. Projektor se automaticky vypne. Zkontrolujte, zda větrací otvory nejsou ucpané a zda se okolní teplota nachází v provozním rozsahu. Jestliže problém přetrvává, kontaktujte společnost Dell.	NESVÍTÍ	NESVÍTÍ	NESVÍTÍ	SVÍTÍ	NESVÍTÍ
Lampa se přehřívá	Větrací otvory jsou pravděpodobně ucpané a lampa se přehřívá. Projektor se automaticky vypne. Po vychladnutí projektoru zkuste opět displej zapnout. Jestliže problém přetrvává, kontaktujte společnost Dell.	SVÍTÍ	NESVÍTÍ	NESVÍTÍ	SVÍTÍ	NESVÍTÍ

Ovladač lampy se přehřívá	Větrací otvory jsou pravděpodobně ucpané nebo se ovladač lampy přehřívá. Projektor se automaticky vypne. Po vychladnutí projektoru zkuste opět displej zapnout. Jestliže problém přetrvává, kontaktujte společnost Dell.	NESVÍTÍ	SVÍTÍ	NESVÍTÍ	SVÍTÍ	NESVÍTÍ
Závada ventilátoru	Jeden z ventilátorů selhal. Projektor se automaticky vypne. Jestliže problém přetrvává, kontaktujte společnost Dell.	NESVÍTÍ	NESVÍTÍ	NESVÍTÍ	Bliká každých 500 ms.	NESVÍTÍ
Selhání ovladače lampy	Ovladač lampy selhal. Projektor se automaticky vypne. Odpojte napájecí kabel a po 3 minutách zapněte znovu displej. Jestliže problém přetrvává, kontaktujte společnost Dell.	NESVÍTÍ	Bliká každou sekundu.	NESVÍTÍ	NESVÍTÍ	Bliká každou sekundu.
Selhání barevného disku	Color wheel can't be started up. Systém selhal a projektor se automaticky vypne. Odpojte napájecí kabel a po 3 minutách zapněte znovu displej. Jestliže problém přetrvává, kontaktujte společnost Dell.	SVÍTÍ	NESVÍTÍ	NESVÍTÍ	NESVÍTÍ	Bliká každé 2 sekundy.
Selhání lampy	Došlo k selhání lampy. Vyměňte lampu.	NESVÍTÍ	NESVÍTÍ	NESVÍTÍ	NESVÍTÍ	SVÍTÍ

Výměna lampy

Vyměňte lampu, jakmile se na obrazovce objeví zpráva "Lamp is approaching the end of its useful life in full power operation. Replacement suggested! www.dell.com/lamps". Jestliže problém přetrvává i po výměně lampy, kontaktujte společnost Dell. Další informace viz "Kontaktování společnosti Dell".

VAROVÁNÍ: Používáním se lampa silně zahřívá. Nepokoušejte se vyměnit lampu, pokud jste nenechali projektor po použití vychladnout po dobu alespoň 30 minut.

- 1 Vypněte projektor a odpojte kabel síťového napájení.
- 2 Ponechte projektor vychladnout po dobu minimálně 30 minut.
- 3 Uvolněte dva šrouby, které drží kryt lampy a sejměte kryt.

VAROVÁNÍ: Pokud se lampa roztříštila, dávejte pozor na ostré střepty, které mohou způsobit zranění. Odstraňte z projektoru všechny prasklé kusy a zlikvidujte nebo recyklujte v souladu se státními, místními a federálními zákony. Další informace viz www.dell.com/hg.

- 4 Uvolněte dva šrouby, které drží lampu.

VAROVÁNÍ: Nikdy se nedotýkejte lampy ani skleněné části lampy. Jsou velmi křehké a při doteku se mohou roztříštit.

- 5 Uchopte lampu za kovovou úchytku a vyjměte ji.

POZNÁMKA: Společnost Dell může požadovat, aby lampy vyměněné v záruce byly vráceny společnosti Dell. V opačném případě si u místního závodu na zpracování odpadu zjistěte nejbližší sběrné místo.

- 6 Namontujte novou lampu.
- 7 Utáhněte dva šrouby, které drží lampu.
- 8 Nasadte kryt lampy a utáhněte 2 šrouby.
- 9 Výběrem možnosti "Yes" (Ano) u položky **Lamp Reset** (Reset lampy) vynulujte počítadlo doby provozu lampy. Ikonu naleznete v nabídce OSD v položce **Lamp** (Lampa). (Viz LAMP (LAMP) na straně 26)

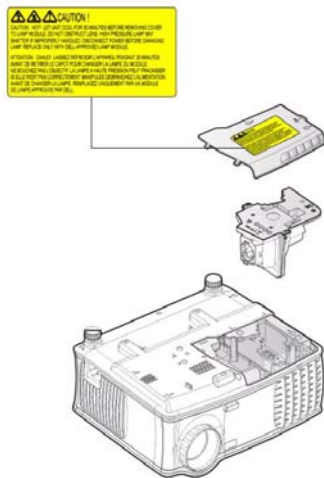



VAROVÁNÍ: Likvidace lampy (pouze pro USA)

 LAMPA (LAMPY) UVNITŘ VÝROBKU OBSAHUJÍ RTUŤ A MUSÍ SE RECYKLOVAT NEBO LIKVIDOVAT PODLE MÍSTNÍCH, STÁTNÍCH NEBO FEDERÁLNÍCH ZÁKONŮ. VÍCE INFORMACÍ NAJDETE NA ADRESE WWW.DELL.COM/HG, NEBO KONTAKTUJTE ELECTRONIC INDUSTRIES ALLIANCE NA ADRESE WWW.EIAE.ORG. INFORMACE O LIKVIDACI LAMPY NAJDETE NA STRÁNKÁCH WWW.LAMPRECYCLE.ORG.

Technické údaje

světelná technologie	Jednočipová technologie 0.55" XGA DDR
Brightness (Jas)	2100 ANSI lumenů (max.)
Kontrastní poměr	Plný poměr kontrastu 2000:1 typicky (max./min.)
Rovnoměrnost osvětlení plochy obrazu	Typicky 80 % (japonská norma JBMA)
Lampa	200 W lampa s životností 2500 h (až 3000 h v úsporném režimu), kterou si uživatel může sám vyměnit
Počet pixelů	1024 x 768 (XGA)
Množství zobrazitelných barev	16,7 mil. barev
Rychlost barevného disku	100 ~ 127,5 Hz (1,5 ~ 2X)
Objektiv	F/2,35 ~ 2,47, f=21,83 ~ 23,81 mm s manuálním 1,1x transfokátorem
Velikost promítaného obrazu	34,7 ~ 304,9 palců (úhlopříčně)
Projekční vzdálenost	4,9 ~ 39,4 stop (1,5 m ~ 12,0 m)
Video kompatibilita	Kompatibilita s NTSC 3.58, NTSC 4.43, PAL, PAL-M, PAL-N, SECAM, and HDTV (480i; 480P; 576i; 576P; 720P; 1080i) Kompozitní video, komponentní video a S-video
H. frekvence	15 kHz - 94 kHz (analogový)
V. frekvence	50 Hz - 85 Hz (analogový)

Napájení	Univerzální 100–240V stříd., 50–60 Hz se vstupem PFC
Příkon	255 W, 190 W v úsporném režimu
Audio	1 reproduktor, 2 W RMS
Hlučnost	36 dB(A) v plném režimu, 30 dB(A) v úsporném režimu
Hmotnost	<4,6 lbs (2,1 kg)
Rozměry (Š x V x H)	Vnější 9,6 x 8,3 x 4,5 ± 0,04 palců (244 x 211 x 115 ± 1 mm)
Pracovní prostředí	Provozní teplota 5°C - 35°C (41°F-95°F) Vlhkost: 80% maximum Teplota skladování: -20°C to 60°C (-4°F až 140°F) Vlhkost: 90% maximum
Právní předpisy	FCC, ICES-003, CE, VCCI, C-Tick, MIC/Korea, CCC, UL/cUL, Nemko-GS, CB, PSE, PSB, IRAM, NOM, Gost-R
I/O konektory	Napájení: jedna zásuvka síťového AC napájení (3kolíková) Vstup VGA: dva 15kolíkové konektory VGA (modré), "VGA-A In & VGA-B In", pro analogový signál RGB/Component, vstupní signály HDTV Výstup VGA: jeden 15kolíkový konektor VGA (černý) pro smyčku "VGA-A Out" Vstupní video konektor: jeden konektor S-video, jeden konektor kompozitního videa (RCA-žlutý) Audio vstup: jeden miniaturní telefonní stereofonní konektor 3,5 mm (modrý)

Audiovýstup: jeden miniaturní
telefonní stereofonní konektor 3,5
mm (zelený)

Port RS-232: jeden konektor mini-
DIN s 6 kolíky pro podporu RS232

Port USB: jeden USB Slave konektor
pro podporu vzdálené myši

Funkce jednotlivých kolíků RS232

Protokol RS232

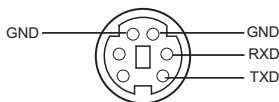

- Nastavení komunikace

Nastavení připojení	Hodnota
Rychlost v baudech:	19200
Počet datových bitů:	8
Parita	Žádná
Stop bit	1

- **Typy příkazů**

Pro zobrazení nabídky OSD a provedení nastavení.

- **Syntaxe řídicích příkazů (z PC do projektoru)**

[H][AC][SoP][CRC][ID][SoM][PRIKAZ]

- **Příklad:** Příkaz ZAPNOUT (nejdříve odeslat nízký bajt)

--> 0xBE, 0xEF, 0x10, 0x05, 0x00, 0xC6, 0xFF, 0x11, 0x11, 0x01, 0x00, 0x01

- **Seznam řídicích příkazů**

Nejnovější seznam příkazů RS232 najdete na adrese support.dell.com.

Kompatibilní režimy

Režim	Rozlišení	(ANALOGOVÉ)	
		V. frekvence (Hz)	H. frekvence (kHz)
VGA	640X350	70,087	31,469
VGA	640X350	85,08	37,861
VGA	640X400	85,08	37,861
VGA	640X480	59,94	31,469
VGA	640X480	72,809	37,861
VGA	640X480	75	37,5
VGA	640X480	85,008	43,269
VGA	720X400	70	31,5
VGA	720X400	85,039	37,927
SVGA	800X600	56,25	35,156
SVGA	800X600	60,317	37,879
SVGA	800X600	72,188	48,1077
SVGA	800X600	75	46,875
SVGA	800X600	85,061	53,674
XGA	1024X768	60,004	48,363
XGA	1024X768	70,069	56,476
XGA	1024X768	75,029	60,023
XGA	1024X768	84,997	68,677
*	1152X864	75	67,5
*UVGA	1280X960	60	60
*SXGA	1280X1024	60,02	63,981
*SXGA	1280X1024	75,025	79,976
*SXGA+	1400X1050	59,978	65,317
*UXGA	1600X1200	60	75
MAC LC13"	640X480	66,66	34,98
MAC II 13"	640X480	66,68	35
MAC 16"	832X624	74,55	49,725
MAC 19"	1024X768	75	60,24
*MAC	1152X870	75,06	68,68
MAC G4	640X480	60	31,35
IMAC DV	1024X768	75	60

* Komprimovaný počítačový obraz.

Kontaktní informace společnosti Dell

Chcete-li elektronickou cestou kontaktovat společnost Dell, navštivte následující stránky:

- **www.dell.com**
- **support.dell.com (podpora)**

Konkrétní webové adresy pro vaši zemi naleznete v následující tabulce.



POZNÁMKA: Bezplatná čísla jsou určena pro volání v zemích, pod kterými jsou uvedena.



POZNÁMKA: V některých zemích je pro počítače Dell XPS™ k dispozici technická podpora na zvláštním čísle, které je uvedeno u dané země. Není-li pro počítače XPS uvedeno žádné telefonní číslo, můžete kontaktovat společnost Dell na čísle podpory a váš telefonát bude přeměrován.

Potřebujete-li kontaktovat společnost Dell, používejte elektronické adresy, telefonní čísla a předčíslí uvedená v následující tabulce. Potřebujete-li informace týkající se správného předčíslí, kontaktujte svého telefonního operátora.



POZNÁMKA: Uvedené kontaktní informace byly správné v době tisku tohoto dokumentu a podléhají změnám.

Země (město) Mezinárodní předčíslí Předčíslí země Předčíslí města	Název oddělení nebo oblasti služeb, adresa webových stránek a e- mailová adresa	Předčíslí, místní tel. čísla a linky bezplatného volání
Anguilla	Webové stránky: www.dell.com.ai E-mail: la-techsupport@dell.com Technická podpora	bezplatná linka: 800-335-0031
Antigua a Barbuda	Webové stránky: www.dell.com.ag E-mail: la-techsupport@dell.com Technická podpora	1-800-805-5924

Země (město) Mezinárodní předčíslení Předčíslení země Předčíslení města	Název oddělení nebo oblasti služeb, adresa webových stránek a e-mailová adresa	Předčíslení, místní tel. čísla a linky bezplatného volání
Aomen	Technická podpora (Dell™ Dimension™, Dell Inspiron™, Dell OptiPlex™, Dell Latitude™ a Dell Precision™) Technická podpora (servery a zařízení pro úschovu dat)	0800-105 0800-105
Argentina (Buenos Aires) Mezinárodní předčíslení: 00 Předčíslení země: 54 Předčíslení města: 11	Webové stránky: www.dell.com.ar E-mail: la-techsupport@dell.com E-mail pro stolní a přenosné počítače: la-techsupport@dell.com E-mail pro servery a EMC® zařízení pro úschovu dat: la_enterprise@dell.com Zákaznická podpora Technická podpora Služby technické podpory Prodej	bezplatná linka: 0-800-444-0730 bezplatná linka: 800-222-0154 bezplatná linka: 0-800-444-0724 0-810-444-3355
Aruba	Webové stránky: www.dell.com.aw E-mail: la-techsupport@dell.com Technická podpora	bezplatná linka: 800-1578
Austrálie (Sydney) Mezinárodní předčíslení: 0011 Předčíslení země: 61 Předčíslení města: 2	Webové stránky: support.ap.dell.com E-mail: support.ap.dell.com/contactus Všeobecná podpora	13DELL-133355

Země (město)	Název oddělení nebo oblasti služeb, adresa webových stránek a e- mailová adresa	Předčísí, místní tel. čísla a linky bezplatného volání
Rakousko	<p>Webové stránky: support.euro.dell.com</p> <p>E-mail: tech_support_central_europe@dell.com</p>	
Mezinárodní předčísí: 900	Prodej domácím uživatelům/malým firmám	0820 240 530 00
	Fax pro prodej domácím uživatelům/malým firmám	0820 240 530 49
	Zákaznická podpora domácím uživatelům/malým firmám	0820 240 530 14
	Podpora stálým/korporačním zákazníkům	0820 240 530 16
	Podpora pro XPS	0820 240 530 81
	Podpora pro všechny ostatní počítače Dell pro domácnosti/malé firmy	0820 240 530 17
	Podpora stálým/korporačním zákazníkům	0820 240 530 17
	Ústředna	0820 240 530 00
Bahamy	<p>Webové stránky: www.dell.com.bs</p> <p>E-mail: la-techsupport@dell.com</p>	
	Technická podpora	bezplatná linka: 1-866-874-3038
Barbados	<p>Webové stránky: www.dell.com/bb</p> <p>E-mail: la-techsupport@dell.com</p>	
	Technická podpora	1-800-534-3142
Belgie (Brusel)	<p>Webové stránky: support.euro.dell.com</p>	
Mezinárodní předčísí: 00	Technická podpora pro XPS	02 481 92 96
Předčísí země: 32	Technická podpora určená pro všechny počítače Dell	02 481 92 88
Předčísí města: 2	Fax technické podpory	02 481 92 95
	Zákaznická podpora	02 713 15 65
	Korporační prodej	02 481 91 00
	Fax	02 481 92 99
	Ústředna	02 481 91 00

Země (město) Mezinárodní předčíslí Předčíslí země Předčíslí města	Název oddělení nebo oblasti služeb, adresa webových stránek a e- mailová adresa	Předčíslí, místní tel. čísla a linky bezplatného volání
Bermudy	Webové stránky: www.dell.com/bm E-mail: la-techsupport@dell.com Technická podpora	bezplatná linka: 1-877-890-0754
Bolívie	Webové stránky: www.dell.com/bo E-mail: la-techsupport@dell.com Všeobecná podpora	bezplatná linka: 800-10-0238
Brazílie Mezinárodní předčíslí: 00 Předčíslí země: 55 Předčíslí města: 51	Webové stránky: www.dell.com/br E-mail: BR-TechSupport@dell.com Péče o zákazníky a technická podpora Fax technické podpory Fax zákaznické podpory Prodej	0800 90 3355 51 2104 5470 51 2104 5480 0800 722 3498
Britské Panenské ostrovy	Všeobecná podpora	bezplatná linka: 1-866-278-6820
Brunej Předčíslí země: 673	Technická podpora (Penang, Malajsie) Péče o zákazníky (Penang, Malajsie) Transakční prodej (Penang, Malajsie)	604 633 4966 604 633 4888 604 633 4955

Země (město)	Název oddělení nebo oblasti	Předčísí, místní tel. čísla a linky bezplatného volání
Mezinárodní předčísí	služeb, adresa webových stránek a e-mailová adresa	
Předčísí země		
Předčísí města		
Kanada (Severní York, Ontario)	Stav online objednávky: www.dell.ca/ostatus	
Mezinárodní předčísí: 011	AutoTech (automatizovaná podpora a záruka pro hardware)	bezplatná linka: 1-800-247-9362
	Zákaznické služby (domácí uživatelé a malé firmy)	bezplatná linka: 1-800-847-4096
	Zákaznické služby (střední a velké firmy, vládní úřady)	bezplatná linka: 1-800-326-9463
	Zákaznické služby (tiskárny, projektory, televize, kapesní počítače, digitální jukeboxy a bezdrátová zařízení)	bezplatná linka: 1-800-847-4096
	Podpora a záruka pro hardware (domácí uživatelé a malé firmy)	bezplatná linka: 1-800-906-3355
	Podpora a záruka pro hardware (střední a velké firmy, vládní úřady)	bezplatná linka: 1-800-387-5757
	Podpora a záruka pro hardware (tiskárny, projektory, televize, kapesní počítače, digitální jukeboxy a bezdrátová zařízení)	1-877-335-5767
	Prodej (domácí uživatelé a malé firmy)	bezplatná linka: 1-800-387-5752
	Prodej (střední a velké firmy, vládní úřady)	bezplatná linka: 1-800-387-5755
	Prodej náhradních dílů a rozšířených služeb	1 866 440 3355
Kajmanské ostrovy	E-mail: la-techsupport@dell.com Technická podpora	bezplatná linka: 1-877-261-0242
Chile (Santiago)	Webové stránky: www.dell.com/cl	
Předčísí země: 56	E-mail: la-techsupport@dell.com	
Předčísí města: 2	Podpora prodeje a zákazníků	bezplatná linka: 1230-020-4823
	Technická podpora (CTC)	bezplatná linka: 800730222
	Technická podpora (ENTEL)	bezplatná linka: 1230-020-3762

Země (město) Mezinárodní předčíslení Předčíslení země Předčíslení města	Název oddělení nebo oblasti služeb, adresa webových stránek a e- mailová adresa	Předčíslení, místní tel. čísla a linky bezplatného volání
Čína (Xiamen)	Web technické podpory: support.dell.com.cn	
Předčíslení země: 86	E-mail technické podpory: cn_support@dell.com	
Předčíslení města: 592	E-mail zákaznické podpory: customer_cn@dell.com	
	Fax technické podpory	592 818 1350
	Technická podpora (Dimension a Inspiron)	bezplatná linka: 800 858 2969
	Technická podpora (OptiPlex, Latitude a Dell Precision)	bezplatná linka: 800 858 0950
	Technická podpora (servery a zařízení pro úschovu dat)	bezplatná linka: 800 858 0960
	Technická podpora (projektory, PDA, přepínače, routery atd.)	bezplatná linka: 800 858 2920
	Technická podpora (tiskárny)	bezplatná linka: 800 858 2311
	Zákaznická podpora	bezplatná linka: 800 858 2060
	Fax zákaznické podpory	592 818 1308
	Domácí uživatelé a malé firmy	bezplatná linka: 800 858 2222
	Oddělení pro stálé zákazníky	bezplatná linka: 800 858 2557
	Velcí korporální zákazníci GCP	bezplatná linka: 800 858 2055
	Velcí korporální zákazníci – klíčoví zákazníci	bezplatná linka: 800 858 2628
	Velcí korporální zákazníci – sever	bezplatná linka: 800 858 2999
	Velcí korporální zákazníci – sever – vládní úřady a vzdělávání	bezplatná linka: 800 858 2955
	Velcí korporální zákazníci - východ	bezplatná linka: 800 858 2020

Země (město)	Název oddělení nebo oblasti	Předčísí, místní tel. čísla a linky bezplatného volání
Mezinárodní předčísí	služeb, adresa webových stránek a e-mailová adresa	
Předčísí země		
Předčísí města		
	Velcí korporáční zákazníci – východ – vládní úřady a vzdělávání	bezplatná linka: 800 858 2669
	Velcí korporáční zákazníci – řídící tým	bezplatná linka: 800 858 2572
	Velcí korporáční zákazníci – jih	bezplatná linka: 800 858 2355
	Velcí korporáční zákazníci - západ	bezplatná linka: 800 858 2811
	Velcí korporáční zákazníci – náhradní součásti	bezplatná linka: 800 858 2621
Kolumbie	Webové stránky: www.dell.com/cl E-mail: la-techsupport@dell.com Technická podpora	bezplatná linka: 1-800-915-5704
Kostarika	Webové stránky: www.dell.com/cr E-mail: la-techsupport@dell.com Technická podpora	bezplatná linka: 800-012-0232
Česká republika (Praha)	Webové stránky: support.euro.dell.com E-mail: czech_dell@dell.com	
Mezinárodní předčísí: 00	Technická podpora	22537 2727
Předčísí země: 420	Zákaznická podpora	22537 2707
	Fax	22537 2714
	Fax technické podpory	22537 2728
	Ústředna	22537 2711

Země (město)	Název oddělení nebo oblasti služeb, adresa webových stránek a e-mailová adresa	Předčísli, místní tel. čísla a linky bezplatného volání
Dánsko (Kodaň)	<p>Mezinárodní předčísli: 00</p> <p>Předčísli země: 45</p> <p>Předčísli města</p> <p>Webové stránky: support.euro.dell.com</p>	<p>Technická podpora pro XPS 7010 0074</p> <p>Technická podpora určená pro všechny počítače Dell 7023 0182</p> <p>Zákaznická podpora (relační) 7023 0184</p> <p>Zákaznická podpora domácím uživatelům/malým firmám 3287 5505</p> <p>Ústředna (relační) 3287 1200</p> <p>Ústředna pro faxy (relační) 3287 1201</p> <p>Ústředna (domácí uživatelé/malé firmy) 3287 5000</p> <p>Ústředna pro faxy (domácí uživatelé/malé firmy) 3287 5001</p>
Dominika	<p>Webové stránky: www.dell.com/dm</p> <p>E-mail: la-techsupport@dell.com</p> <p>Všeobecná podpora</p>	<p>bezplatná linka: 1-866-278-6821</p>
Dominikánská republika	<p>Webové stránky: www.dell.com/do</p> <p>E-mail: la-techsupport@dell.com</p> <p>Technická podpora</p>	<p>bezplatná linka: 1-888-156-1834 nebo bezplatná linka: 1-888-156-1584</p>
Ekvádor	<p>Webové stránky: www.dell.com/ec</p> <p>E-mail: la-techsupport@dell.com</p> <p>Všeobecná podpora (volání z Quita)</p> <p>Všeobecná podpora (volání z Guayaquilu)</p>	<p>bezplatná linka: 999-119-877-655-3355</p> <p>bezplatná linka: 1800-999-119-877-655-3355</p>
Salvador	<p>Webové stránky: www.dell.com/ec</p> <p>E-mail: la-techsupport@dell.com</p> <p>Technická podpora (Telephonica)</p>	<p>bezplatná linka: 8006170</p>

Země (město)	Název oddělení nebo oblasti	Předčísí,
Mezinárodní předčísí	služeb, adresa webových stránek a e-	místní tel. čísla a
Předčísí země	mailová adresa	linky bezplatného
Předčísí města		volání
Finsko (Helsinky)	Webové stránky: support.euro.dell.com	
Mezinárodní předčísí: 990	E-mail: fi_support@dell.com	
Předčísí země: 358	Technická podpora	0207 533 555
Předčísí města: 9	Zákaznická podpora	0207 533 538
	Ústředna	0207 533 533
	Prodej pod 500 zaměstnanců	0207 533 540
	Fax	0207 533 530
	Prodej přes 500 zaměstnanců	0207 533 533
	Fax	0207 533 530
Francie (Paříž) (Montpeliér)	Webové stránky: support.euro.dell.com	
Mezinárodní předčísí: 00	Domácí uživatelé a malé firmy	
Předčísí země: 33	Technická podpora pro XPS	0825 387 129
Předčísí měst: (1) (4)	Technická podpora určená pro všechny počítače Dell	0825 387 270
	Zákaznická podpora	0825 823 833
	Ústředna	0825 004 700
	Ústředna (pro mezinárodní volání do Francie)	04 99 75 40 00
	Prodej	0825 004 700
	Fax	0825 004 701
	Fax (pro mezinárodní volání do Francie)	04 99 75 40 01
	Podniky	
	Technická podpora	0825 004 719
	Zákaznická podpora	0825 338 339
	Ústředna	01 55 94 71 00
	Prodej	01 55 94 71 00
	Fax	01 55 94 71 01

Země (město)	Název oddělení nebo oblasti služeb, adresa webových stránek a e- mailová adresa	Předčísí, místní tel. čísla a linky bezplatného volání
Německo (Frankfurt)	Webové stránky: support.euro.dell.com	
Mezinárodní předčísí: 00	E-mail: tech_support_central_europe@dell.com	
Předčísí země: 49	Technická podpora pro XPS	069 9792 7222
Předčísí města: 69	Technická podpora určená pro všechny počítače Dell	069 9792-7200
	Zákaznická podpora domácím uživatelům/malým firmám	0180-5-224400
	Zákaznická podpora pro globální segment	069 9792-7320
	Zákaznická podpora stálým zákazníkům	069 9792-7320
	Zákaznická podpora velkým zákazníkům	069 9792-7320
	Zákaznická podpora veřejným stálým zákazníkům	069 9792-7320
	Ústředna	069 9792-7000
Řecko	Webové stránky: support.euro.dell.com	
Mezinárodní předčísí: 00	Technická podpora	00800-44 14 95 18
Předčísí země: 30	Technická podpora – zlatá služba	00800-44 14 00 83
	Ústředna	2108129810
	Ústředna – zlatá služba	2108129811
	Prodej	2108129800
	Fax	2108129812
Grenada	E-mail: la-techsupport@dell.com	
	Všeobecná podpora	bezplatná linka: 1-866-540-3355
Guatemala	E-mail: la-techsupport@dell.com	
	Všeobecná podpora	1-800-999-0136
Guyana	E-mail: la-techsupport@dell.com	
	Všeobecná podpora	bezplatná linka: 1-877-270-4609

Země (město)	Název oddělení nebo oblasti	Předčíslí,
Mezinárodní předčíslí	služeb, adresa webových stránek a e-	místní tel. čísla a
Předčíslí země	mailová adresa	linky bezplatného
Předčíslí města		volání
Hong Kong	Webové stránky:	
Mezinárodní	support.ap.dell.com	
předčíslí: 001	E-mail technické podpory:	
Předčíslí země: 852	HK_support@Dell.com	
	Technická podpora (Dimension a Inspiron)	00852-2969 3188
	Technická podpora (OptiPlex, Latitude a Dell Precision)	00852-2969 3191
	Technická podpora (servery a zařízení pro úschovu dat)	00852-2969 3196
	Technická podpora (projektory, PDA, přepínače, routery atd.)	00852-3416 0906
	Zákaznická podpora	00852-3416 0910
	Velcí korporální zákazníci	00852-3416 0907
	Globální zákaznické programy	00852-3416 0908
	Divize pro střední firmy	00852-3416 0912
	Divize pro domácí uživatele a malé firmy	00852-2969 3105
Indie	E-mail: india_support_desktop@dell.com	
	india_support_notebook@dell.com	
	india_support_Server@dell.com	
	Technická podpora	1600338045 a 1600448046
	Prodej (velcí korporální zákazníci)	1600 33 8044
	Prodej (domácí uživatelé a malé firmy)	1600 33 8046

Země (město)	Název oddělení nebo oblasti služeb, adresa webových stránek a e- mailová adresa	Předčísí, místní tel. čísla a linky bezplatného volání
Irsko (Cherrywood)	<p>Webové stránky: support.euro.dell.com</p> <p>E-mail: dell_direct_support@dell.com</p> <p>Prodej</p> <p>Prodej Irsko</p> <p>Obchod Dell</p> <p>Telefonická pomoc pro elektronické objednávání</p> <p>Zákaznická podpora</p> <p>Zákaznická podpora domácím uživatelům</p> <p>Zákaznická podpora malým firmám</p> <p>Korporační zákaznická podpora</p> <p>Technická podpora</p> <p>Technická podpora určená pouze pro počítače XPS</p> <p>Technická podpora určená pro všechny počítače Dell</p> <p>Obecné</p> <p>Fax/fax pro prodej</p> <p>Ústředna</p> <p>Britská péče o zákazníky (pouze ve Velké Británii)</p> <p>Korporační zákaznická podpora (používejte pouze v rámci Velké Británie)</p> <p>Britský prodej (pouze ve Velké Británii)</p>	<p>01 204 4444</p> <p>1850 200 778</p> <p>1850 200 778</p> <p></p> <p>01 204 4014</p> <p>01 204 4014</p> <p>1850 200 982</p> <p>1850 200 722</p> <p>1850 543 543</p> <p></p> <p>01 204 0103</p> <p>01 204 4444</p> <p>0870 906 0010</p> <p>0870 907 4499</p> <p>0870 907 4000</p>

Země (město)	Název oddělení nebo oblasti služeb, adresa webových stránek a e- mailová adresa	Předčísí, místní tel. čísla a linky bezplatného volání
Itálie (Milán)	<p>Webové stránky: support.euro.dell.com</p> <p>Domácí uživatelé a malé firmy</p> <p>Technická podpora</p> <p>Zákaznická podpora</p> <p>Fax</p> <p>Ústředna</p> <p>Podniky</p> <p>Technická podpora</p> <p>Zákaznická podpora</p> <p>Fax</p> <p>Ústředna</p>	<p>02 577 826 90</p> <p>02 696 821 14</p> <p>02 696 821 13</p> <p>02 696 821 12</p> <p>02 577 826 90</p> <p>02 577 825 55</p> <p>02 575 035 30</p> <p>02 577 821</p>
Jamajka	<p>E-mail: la-techsupport@dell.com</p> <p>Technická podpora (používejte pouze v rámci Jamajky)</p>	<p>bezplatná linka: 1-800-326-6061 nebo</p> <p>bezplatná linka: 1-800-975-1646</p>

Země (město)	Název oddělení nebo oblasti služeb, adresa webových stránek a e-mailová adresa	Předčísli, místní tel. čísla a linky bezplatného volání
Japonsko (Kawasaki)	Webové stránky: support.jp.dell.com	
Mezinárodní předčísli: 001	Technická podpora (Dimension a Inspiron)	bezplatná linka: 0120-198-226
Předčísli země: 81	Technická podpora mimo Japonsko (Dimension a Inspiron)	81-44-520-1435
Předčísli města: 44	Technická podpora (Dell Precision, OptiPlex a Latitude)	bezplatná linka: 0120-198-433
	Technická podpora mimo Japonsko (Dell Precision, OptiPlex a Latitude)	81-44-556-3894
	Technická podpora (PowerApp™, PowerEdge™, PowerConnect™ a PowerVault™)	bezplatná linka: 0120-198-498
	Technická podpora mimo Japonsko (PowerApp, PowerEdge, PowerConnect a PowerVault)	81-44-556-4162
	Technická podpora (projektory, PDA, tiskárny, směrovače)	bezplatná linka: 0120-981-690
	Technická podpora mimo Japonsko (projektory, PDA, tiskárny, směrovače)	81-44-556-3468
	Schránka faxbox	044-556-3490
	24hodinová automatická objednávková služba	044-556-3801
	Zákaznická podpora	044-556-4240
	Divize pro prodej firmám (do 400 zaměstnanců)	044-556-1465
	Oddělení prodeje pro stálé zákazníky (nad 400 zaměstnanců)	044-556-3433
	Prodej pro veřejné instituce (vládní agentury, vzdělávací a zdravotní instituce)	044-556-5963
	Globální segment - Japonsko	044-556-3469
	Individuální uživatel	044-556-1760
	Ústředna	044-556-4300

Země (město)	Název oddělení nebo oblasti	Předčísí, místní tel. čísla a linky bezplatného volání
Mezinárodní předčísí	služeb, adresa webových stránek a e-mailová adresa	
Předčísí země		
Předčísí města		
Korea (Seoul)	E-mail: krsupport@dell.com	
Mezinárodní předčísí: 001	Podpora	bezplatná linka: 080-200-3800
Předčísí země: 82	Podpora (Dimension, PDA, elektronika a příslušenství)	bezplatná linka: 080-200-3801
Předčísí města: 2	Prodej	bezplatná linka: 080-200-3600
	Fax	2194-6202
	Ústředna	2194-6000
Latinská Amerika	Zákaznická a technická podpora (Austin, Texas, U.S.A.)	512 728-4093
	Zákaznické služby (Austin, Texas, USA)	512 728-3619
	Fax (technická podpora a zákaznické služby) (Austin, Texas, U.S.A.)	512 728-3883
	Prodej (Austin, Texas, USA)	512 728-4397
	Prodej – fax (Austin, Texas, USA)	512 728-4600
		nebo 512 728-3772
Lucembursko	Webové stránky: support.euro.dell.com	
Mezinárodní předčísí: 00	Podpora	342 08 08 075
Předčísí země: 352	Prodej domácím uživatelům/malým firmám	+32 (0)2 713 15 96
	Korporační prodej	26 25 77 81
	Zákaznická podpora	+32 (0)2 481 91 19
	Fax	26 25 77 82
Macao	Technická podpora	bezplatná linka: 0800 105
Předčísí země: 853	Zákaznické služby (Xiamen, Čína)	34 160 910
	Transakční prodej (Xiamen, Čína)	29 693 115

Země (město)	Název oddělení nebo oblasti služeb, adresa webových stránek a e-mailová adresa	Předčísli, místní tel. čísla a linky bezplatného volání
Malajsie (Penang)	<p>Webové stránky: support.ap.dell.com</p> <p>Technická podpora (Dell Precision, OptiPlex a Latitude)</p> <p>Technická podpora (Dimension, Inspiron, elektronika a příslušenství)</p> <p>Technická podpora (PowerApp, PowerEdge, PowerConnect a PowerVault)</p> <p>Zákaznická podpora</p> <p>Transakční prodej</p> <p>Korporační prodej</p>	<p>bezplatná linka: 1 800 880 193</p> <p>bezplatná linka: 1 800 881 306</p> <p>bezplatná linka: 1800 881 386</p> <p>bezplatné: 1800 881 306 (volba 6)</p> <p>bezplatná linka: 1 800 888 202</p> <p>bezplatná linka: 1 800 888 213</p>
Mexiko	<p>E-mail: la-techsupport@dell.com</p> <p>Technická podpora (TelMex)</p> <p>Prodej</p> <p>Zákaznický servis</p> <p>Hlavní</p>	<p>bezplatná linka: 1-866-563-4425</p> <p>50-81-8800 nebo 01-800-888-3355</p> <p>001-877-384-8979 nebo 001-877-269-3383</p> <p>50-81-8800 nebo 01-800-888-3355</p>
Montserrat	<p>E-mail: la-techsupport@dell.com</p> <p>Všeobecná podpora</p>	<p>bezplatná linka: 1-866-278-6822</p>
Nizozemské Antily	<p>E-mail: la-techsupport@dell.com</p> <p>Všeobecná podpora</p>	<p>001-800-882-1519</p>

Země (město) Mezinárodní předčíslení Předčíslení země Předčíslení města	Název oddělení nebo oblasti služeb, adresa webových stránek a e- mailová adresa	Předčíslení, místní tel. čísla a linky bezplatného volání
Nizozemí (Amsterdam)	Webové stránky: support.euro.dell.com	
Mezinárodní předčíslení: 00	Technická podpora pro XPS	020 674 45 94
Předčíslení země: 31	Technická podpora určená pro všechny počítače Dell	020 674 45 00
Předčíslení města: 20	Fax technické podpory	020 674 47 66
	Zákaznická podpora domácím uživatelům/malým firmám	020 674 42 00
	Relační zákaznická podpora	020 674 4325
	Prodej domácím uživatelům/malým firmám	020 674 55 00
	Relační prodej	020 674 50 00
	Fax pro prodej domácím uživatelům/malým firmám	020 674 47 75
	Fax pro relační prodej	020 674 47 50
	Ústředna	020 674 50 00
	Ústředna pro faxy	020 674 47 50
Nový Zéland	Webové stránky: support.ap.dell.com	
Mezinárodní předčíslení: 00	E-mail: support.ap.dell.com/contactus	
Předčíslení země: 64	Všeobecná podpora	0800 441 567
Nikaragua	E-mail: la-techsupport@dell.com	
	Technická podpora	bezplatná linka: 1-800-220-1378
Norsko (Lysaker)	Webové stránky: support.euro.dell.com	
Mezinárodní předčíslení: 00	Technická podpora pro XPS	815 35 043
Předčíslení země: 47	Technická podpora určená pro všechny ostatní produkty Dell	671 16882
	Relační zákaznická podpora	671 17575
	Zákaznická podpora domácím uživatelům/malým firmám	23162298
	Ústředna	671 16800
	Ústředna pro faxy	671 16865

Země (město) Mezinárodní předčísí Předčísí země Předčísí města	Název oddělení nebo oblasti služeb, adresa webových stránek a e- mailová adresa	Předčísí, místní tel. čísla a linky bezplatného volání
Panama	E-mail: la-techsupport@dell.com Technická podpora Technická podpora (CLARACOM)	bezplatná linka: 1-800-507-1385 bezplatná linka: 1-866-633-4097
Peru	E-mail: la-techsupport@dell.com Technická podpora	bezplatná linka: 0800-50-869
Polsko (Varšava) Mezinárodní předčísí: 011 Předčísí země: 48 Předčísí města: 22	Webové stránky: support.euro.dell.com E-mail: pl_support_tech@dell.com Telefon zákaznické služby Zákaznická podpora Prodej Fax zákaznické služby Fax recepce Ústředna	57 95 700 57 95 999 57 95 999 57 95 806 57 95 998 57 95 999
Portugalsko Mezinárodní předčísí: 00 Předčísí země: 351	Webové stránky: support.euro.dell.com Technická podpora Zákaznická podpora Prodej Fax	707200149 800 300 413 800 300 410 nebo 800 300 411 nebo 800 300 412 nebo 21 422 07 10 21 424 01 12
Portoriko	E-mail: la-techsupport@dell.com Technická podpora	bezplatná linka: 1-866-390-4695
Svatý Kryštof a Nevis	Webové stránky: www.dell.com/kn E-mail: la-techsupport@dell.com Technická podpora	bezplatná linka: 1-866-540-3355
Sv. Lucie	Webové stránky: www.dell.com/lc E-mail: la-techsupport@dell.com Technická podpora	bezplatná linka: 1-866-464-4352

Země (město)	Název oddělení nebo oblasti	Předčísí,
Mezinárodní předčísí	služeb, adresa webových stránek a e-	místní tel. čísla a
Předčísí země	mailová adresa	linky bezplatného
Předčísí města		volání
Svatý Vincenc a Grenadiny	Webové stránky: www.dell.com/vc E-mail: la-techsupport@dell.com Technická podpora	bezplatná linka: 1-866-464-4353
Singapur (Singapur)	POZNÁMKA: Na telefonní čísla v této části je třeba volat pouze ze Singapuru nebo Malajsie. Webové stránky: support.ap.dell.com	
Mezinárodní předčísí: 005	Technická podpora (Dimension, Inspiron, elektronika a příslušenství)	bezplatná linka: 1 800 394 7430
Předčísí země: 65	Technická podpora (OptiPlex, Latitude a Dell Precision)	bezplatná linka: 1 800 394 7488
	Technická podpora (PowerApp, PowerEdge, PowerConnect a PowerVault)	bezplatná linka: 1 800 394 7478
	Zákaznická podpora	bezplatně: 1 800 394 7430 (volba 6)
	Transakční prodej	bezplatná linka: 1 800 394 7412
	Korporační prodej	bezplatná linka: 1 800 394 7419
Slovensko (Praha)	Webové stránky: support.euro.dell.com E-mail: czech_dell@dell.com	
Mezinárodní předčísí: 00	Technická podpora	02 5441 5727
Předčísí země: 421	Zákaznická podpora	420 22537 2707
	Fax	02 5441 8328
	Fax technické podpory	02 5441 8328
	Ústředna (prodej)	02 5441 7585

Země (město)	Název oddělení nebo oblasti služeb, adresa webových stránek a e- Předčísli země Předčísli města	Předčísli, místní tel. čísla a linky bezplatného volání
Jižní Afrika (Johannesburg)	Webové stránky: support.euro.dell.com	
Mezinárodní předčísli:	E-mail: dell_za_support@dell.com Zlatá řada	011 709 7713
09/091	Technická podpora	011 709 7710
Předčísli země: 27	Zákaznická podpora	011 709 7707
Předčísli města: 11	Prodej	011 709 7700
	Fax	011 706 0495
	Ústředna	011 709 7700
Země jihovýchodní Asie a Pacifiku	Technická podpora, zákaznické služby a prodej (Penang, Malajsie)	604 633 4810
Španělsko (Madrid)	Webové stránky: support.euro.dell.com	
Mezinárodní předčísli: 00	Domácí uživatelé a malé firmy	
Předčísli země: 34	Technická podpora	902 100 130
Předčísli města: 91	Zákaznická podpora	902 118 540
	Prodej	902 118 541
	Ústředna	902 118 541
	Fax	902 118 539
	Podniky	
	Technická podpora	902 100 130
	Zákaznická podpora	902 115 236
	Ústředna	91 722 92 00
	Fax	91 722 95 83
Švédsko (Upplands Vasby)	Webové stránky: support.euro.dell.com	
Mezinárodní předčísli: 00	Technická podpora pro XPS	0771 340 340
Předčísli země: 46	Technická podpora určená pro všechny ostatní produkty Dell	08 590 05 199
Předčísli města: 8	Relační zákaznická podpora	08 590 05 642
	Zákaznická podpora domácím uživatelům/malým firmám	08 587 70 527
	Podpora Programu prodeje pro zaměstnance (EPP)	020 140 14 44
	Fax technické podpory	08 590 05 594
	Prodej	08 590 05 185

Země (město)	Název oddělení nebo oblasti	Předčísí, místní tel. čísla a linky bezplatného volání
Mezinárodní předčísí	služeb, adresa webových stránek a e-mailová adresa	
Předčísí země		
Předčísí města		
Svýcarsko (Ženeva)		
	Webové stránky:	
Mezinárodní předčísí: 00	support.euro.dell.com	
Předčísí země: 41	E-mail: Tech_support_central_Europe@dell.com	
Předčísí města: 22	Technická podpora pro XPS	0848 33 88 57
	Technická podpora (domácnosti a malé firmy) pro všechny ostatní produkty Dell	0844 811 411
	Technická podpora (korporační zákazníci)	0844 822 844
	Zákaznická podpora (domácí uživatelé a malé firmy)	0848 802 202
	Zákaznická podpora (korporační zákazníci)	0848 821 721
	Fax	022 799 01 90
	Ústředna	022 799 01 01
Tchaj-wan		
	Webové stránky:	
Mezinárodní předčísí: 002	support.ap.dell.com	
Předčísí země: 886	E-mail: ap_support@dell.com	
	Technická podpora (OptiPlex, Latitude, Inspiron, Dimension a elektronika a příslušenství)	bezplatná linka: 0080 186 1011
	Technická podpora (servery a zařízení pro úschovu dat)	bezplatná linka: 0080 160 1256
	Zákaznická podpora	bezplatná linka: 0080 160 1250 (volba 5)
	Transakční prodej	bezplatná linka: 0080 165 1228
	Korporační prodej	bezplatná linka: 0080 165 1227

Země (město)	Název oddělení nebo oblasti služeb, adresa webových stránek a e-mailová adresa	Předčísí, místní tel. čísla a linky bezplatného volání
Thajsko	<p>Webové stránky: support.ap.dell.com</p> <p>Technická podpora (OptiPlex, Latitude a Dell Precision)</p> <p>Technická podpora (PowerApp, PowerEdge, PowerConnect a PowerVault)</p> <p>Zákaznická podpora</p> <p>Korporační prodej</p> <p>Transakční prodej</p>	<p>bezplatná linka: 1800 0060 07</p> <p>bezplatná linka: 1800 0600 09</p> <p>bezplatná linka: 1800 006 007 (volba 7)</p> <p>bezplatná linka: 1800 006 009</p> <p>bezplatná linka: 1800 006 006</p>
Trinidad a Tobago	<p>Webové stránky: www.dell.com/tt</p> <p>E-mail: la-techsupport@dell.com</p> <p>Technická podpora</p>	<p>bezplatná linka: 1-888-799-5908</p>
Ostrovky Turks a Caicos	<p>Webové stránky: www.dell.com/tc</p> <p>E-mail: la-techsupport@dell.com</p> <p>Všeobecná podpora</p>	<p>bezplatná linka: 1-877-441-4735</p>

Země (město) Mezinárodní předčíslení Předčíslení země Předčíslení města	Název oddělení nebo oblasti služeb, adresa webových stránek a e- mailová adresa	Předčíslení, místní tel. čísla a linky bezplatného volání
Velká Británie (Bracknell)	Webové stránky: support.euro.dell.com	
Mezinárodní předčíslení: 00	E-mail: dell_direct_support@dell.com	
Předčíslení země: 44	Webové stránky zákaznické podpory: support.euro.dell.com/uk/en/ ECare/form/home.asp	
Předčíslení města: 1344	Prodej	
	Prodej pro domácí uživatele a malé firmy	0870 907 4000
	Prodej pro korporativní/veřejný sektor	01344 860 456
	Zákaznická podpora	
	Zákaznická podpora domácím uživatelům a malým firmám	0870 906 0010
	Korporativní zákaznická podpora	01344 373 185
	Stálí zákazníci (500 - 5000 zaměstnanců)	0870 906 0010
	Zákaznická podpora pro globální stálé zákazníky	01344 373 186
	Zákaznická podpora vládní správě	01344 373 193
	Zákaznická podpora místní samosprávě a vzdělávacím institucím	01344 373 199
	Zákaznická podpora zákazníkům ve zdravotnictví	01344 373 194
	Technická podpora	
	Technická podpora určená pouze pro počítače XPS	0870 366 4180
	Technická podpora (korporativní zákazníci/stálí zákazníci/PAD [nad 1000 zaměstnanců])	0870 908 0500
	Technická podpora určená pro všechny ostatní produkty	0870 353 0800
	Obecné	
	Fax pro domácí uživatele a malé firmy	0870 907 4006

Země (město)	Název oddělení nebo oblasti	Předčísí, místní tel. čísla a linky bezplatného volání
Mezinárodní předčísí	služeb, adresa webových stránek a e-mailová adresa	
Předčísí země		
Předčísí města		
Uruguay	Webové stránky: www.dell.com/uy E-mail: la-techsupport@dell.com Technická podpora	bezplatná linka: 413-598-2522

Země (město)	Název oddělení nebo oblasti	Předčísí, místní tel. čísla a linky bezplatného volání
Mezinárodní předčísí	služeb, adresa webových stránek a e-mailová adresa	
Předčísí země		
Předčísí města		
USA (Austin, Texas)	Automatické objednávky-stav objednávky	bezplatná linka: 1-800-433-9014
Mezinárodní předčísí: 011	AutoTech (pro stolní a přenosné počítače)	bezplatná linka: 1-800-247-9362
Předčísí země: 1	Podpora a záruka pro hardware (Dell TV, tiskárny a projektory) pro věrnostní zákazníky	bezplatná linka: 1-877-459-7298
	Podpora XPS pro americké spotřebitele	bezplatná linka: 1-800-232-8544
	Zákaznická (domácnosti a malé firmy) podpora pro všechny ostatní produkty Dell	bezplatná linka: 1-800-624-9896
	Zákaznický servis	bezplatná linka: 1-800-624-9897
	Zákazníci Programu prodeje pro zaměstnance (EPP)	bezplatná linka: 1-800-695-8133
	Webové stránky finančních služeb: www.dellfinancialservices.com	
	Finanční služby (pronájem/půjčky)	bezplatná linka: 1-877-577-3355
	Finanční služby (stálí zákazníci firmy Dell [DPA])	bezplatná linka: 1-800-283-2210
	Podniky	
	Zákaznická podpora a služby	bezplatná linka: 1-800-456-3355
	Zákazníci Programu prodeje pro zaměstnance (EPP)	bezplatná linka: 1-800-695-8133
	Podpora pro tiskárny, projektory, PDA a přehrávače MP3	bezplatná linka: 1-877-459-7298
	Veřejnost (vládní úřady, vzdělávací a zdravotní instituce)	

Země (město) Mezinárodní předčíslení Předčíslení země Předčíslení města	Název oddělení nebo oblasti služeb, adresa webových stránek a e- mailová adresa	Předčíslení, místní tel. čísla a linky bezplatného volání
	Zákaznická podpora a služby	bezplatná linka: 1-800-456-3355
	Zákaznický Programu prodeje pro zaměstnance (EPP)	bezplatná linka: 1-800-695-8133
	Prodej Dell	bezplatná linka: 1-800-289-3355 nebo bezplatná linka: 1-800-879-3355
	Obchod Dell (reparované počítače Dell)	bezplatná linka: 1-888-798-7561
	Prodej software a příslušenství	bezplatná linka: 1-800-671-3355
	Prodej náhradních dílů	bezplatná linka: 1-800-357-3355
	Rozšířený servisní a záruční prodej	bezplatná linka: 1-800-247-4618
	Fax	bezplatná linka: 1-800-727-8320
	Služby firmy Dell pro hluché, špatně slyšící nebo řečově postižené	bezplatná linka: 1-877-DELLTTY (1-877-335-5889)
Americké Panenské ostrovky	E-mail: la-techsupport@dell.com Technická podpora	bezplatná linka: 1-877-702-4360
Venezuela	Webové stránky: www.dell.com/ve E-mail: la-techsupport@dell.com Technická podpora	bezplatná linka: 0800-100-2513

Příloha: Směrnice

Oznámení FCC (pouze pro USA)

Většina počítačových systémů Dell je klasifikovaná Federální komisí pro komunikace (FCC) jako digitální zařízení třídy B. Když si prohlédnete všechny registrační štítky FCC, které se nacházejí na spodní, boční nebo zadní straně počítače, na úchytkách karet a na samotných kartách, zjistíte, do které kategorie patří váš počítačový systém. Jestliže je na jakémkoli štítku označení třída A, celý váš systém je digitálním zařízením třídy A. Jestliže *všechny* štítky nesou označení FCC třída B (podle FCC ID čísla nebo loga FCC, **FCC**), je váš systém digitálním zařízením třídy B.

Když zjistíte kategorii FCC systému, přečtete si příslušné oznámení FCC. Vezměte na vědomí, že podle předpisů FCC změny nebo modifikace, které společnost Dell výslovně neschválila, mohou zrušit vaše oprávnění nakládat s tímto zařízením.

Zařízení odpovídá části 15 pravidel FCC. Provoz musí splňovat tyto dvě podmínky:

- Přístroj nemůže způsobovat škodlivé rušení.
- Zařízení musí být přijmout jakékoli rušení přijaté z okolního prostředí, a to včetně rušení, které by mohlo způsobit nežádoucí operace.

Třída A

Toto zařízení bylo zkoušeno a splňuje limity dané pro digitální zařízení třídy A podle části 15 pravidel FCC. Účelem těchto limitů je zajišťovat přiměřenou ochranu proti rušivému záření při provozu zařízení v komerčním prostředí. Toto zařízení vytváří, používá a může vyzařovat energii na rádiových frekvencích, a pokud není nainstalováno a používáno podle pokynů, může rušit rádiovou komunikaci. Provoz tohoto zařízení v obytných oblastech může způsobovat rušení. V takovém případě jste povinni rušení na vlastní náklady odstranit.

Třída B

Toto zařízení bylo zkoušeno a splňuje limity dané pro digitální zařízení třídy B podle části 15 pravidel FCC. Tyto požadavky jsou stanoveny tak, aby poskytovaly odpovídající ochranu před škodlivým rušením v případě, že je přístroj používán v obydlené oblasti. Toto zařízení vytváří, používá a může vyzařovat energii na rádiových frekvencích, a pokud není nainstalováno a používáno podle pokynů, může rušit rádiovou komunikaci. Přesto však není zaručeno, že k rušení na určitých místech nedojde. Když zařízení ruší příjem rádiového nebo televizního signálu, což zjistíte vypnutím a zapnutím zařízení, proveďte některé z následujících opatření:

- Změňte orientaci přijímací antény.
- Přemístěte zařízení dále od přijímače.
- Zapojte přístroj do zásuvky, která není součástí stejného elektrického obvodu jako zásuvka pro přijímač.
- V případě potřeby se poraďte v místě zakoupení výrobku nebo se zkušeným televizním či rozhlasovým technikem.

Identifikační údaje FCC

Následující informace o zařízení popsaném v tomto dokumentu jsou poskytnuty v souladu s požadavky pravidel FCC.

- Název výrobku: Projektor DLP®
- Číslo modelu: 1800MP/DELL
- Název firmy:
Dell Inc.
One Dell Way
Round Rock, Texas 78682 USA
512-338-4400

Informace o normách NOM (pouze pro Mexiko)

Následující informace o zařízení popsaném v tomto dokumentu jsou poskytnuty v souladu s požadavky oficiálních mexických norem (NOM):

Vývozce: Dell Inc.
One Dell Way
Round Rock, TX 78682

Dovozce: Dell Computer de México, S.A. de C.V.
Paseo de la Reforma 2620 - 11° Piso
Col. Lomas Altas
11950 México, D.F.

Adresa pro zasílání zařízení: Dell Computer de México, S.A. de C.V.
al Cuidado de Kuehne & Nagel de México S. de R.L.
Avenida Soles No. 55
Col. Peñon de los Baños
15520 México, D.F.

Model	Napájecí napítí	Frequency (Frekvence)	Jmenovitý proud napájení
1800MP	AC 100–240 V	50–60 Hz	3,0 A

Slovníček výrazů

ANSI LUMENŮ —Standard pro mění jasů. Při jeho výpotu se obraz o velikosti tvereného metru rozdlí na devt stejn velkých obdlélník, zmlí se svtelnost (nebo jas) uprosted každého obdlélníku a vypoítá se prmr tchto devítí bod.

POMÉR STRAN —Nejpopulárnější poměr stran je 4:3 (4 na 3). Poměr stran video formátu starších televizí a počítačů je 4:3, což znamená, že šířka obrazu jsou násobkem 4/3 výšky.

Jas— Množství světla, které vydává displej, projekční obraz nebo projekční zařízení. Jas projektoru se měří pomocí ANSI lumenů.

Barevná teplota – barevný vzhled bílého svtla. Nízka barevná teplota navozuje teplejší (žlutší/ervenjší) svtlo, zatímco vysoká barevná teplota navozuje studenjší (modejší) svtlo. Standardní jednotkou barevné teploty je stupe Kelvina (K).

Komponentní video – způsob vytváení kvalitního videa ve formátu, který se skládá ze signálu svítivosti a dvou samostatných barvosných signál; jsou definovány jako Y'Pb'Pr' pro analogový komponentní signál a jako Y'Cb'Cr' pro digitální komponentní signál. Komponentní video je k dispozici u pehráva DVD.

Kompozitní video – videosignál, který kombinuje složky luma (jas), chroma (barva), synchronizací impuls barvy (barevná reference) a synchronizací (vodorovné a svislé synchronizací signály) do vlny signálu, která je penášena na dvojici vodi. Existují ti druhy formátu: NTSC, PAL a SECAM.

Kompresse rozlišení – pokud mají vstupní obrázky vyšší rozlišení, než je nativní rozlišení projektoru, bude zmna velikost výsledného obrazu tak, aby obraz odpovídal nativnímu rozlišení projektoru. Vzhledem k podstat komprese v digitálním zařízení to znamená, že ást obsahu obrazu je ztracena.

Kontrastní pomr – rozsah svtlých a tmavých hodnot v obrazu nebo pomr mezi jejich maximálními a minimálními hodnotami. V projekním prmyslu existují dv metody mění pomru:

- 1 *Plně rozsvícený/zhasnutý* — měří poměr světelného výstupu zcela bílého obrazu (plně rozsvícený) a světelného výstupu zcela černého obrazu (plně zhasnutý).
- 2 *ANSI* - mí vzorec 16 stídav erných a bílých obdlélník. Kontrastní pomr *ANSI* je uren podílem prmrného svtelného výstupu bílých a erných obdlélník.

Plně rozsvícený/zhasnutý U stejného projektoru je kontrast podle metody plně rozsvícený/zhasnutý vždy větší, než kontrast podle *ANSI*.

dB— decibel — Jednotka vyjadřující relativní rozdíl síly nebo intenzity, většinou mezi dvěma akustickými nebo elektrickými signály, rovnající se desetinásobku dekadického logaritmu poměru těchto dvou hladin.

Diagonální obraz— Metoda měření velikosti obrazovky nebo promítaného obrazu. Měří se vzdálenost z jednoho do druhého rohu. Mí se vzdálenost z jednoho do druhého rohu. Obraz 270 cm vysoký a 360 cm široký má úhlopíku 450 cm. V tomto dokumentu se předpokládá, že diagonální rozměry jsou udávány pro tradiční poměr poítačového obrazu 4:3, jak je uvedeno v příkladu výše.

DLP®— Zpracování digitálního světla™—Technologie reflexního zobrazení vyvinutá firmou Texas Instruments. Používá malá otáčivá zrcátka. Světlo procházející barevným filtrem dopadá na DLP zrcátka, které uloží RGB barvy na promítaný obraz. Známe i jako DMD.

DMD — digital Micro-Mirror Device — Každé DMD se skládá z tisíců nastavitelných mikroskopických hliníkových zrcátek, které jsou umístěné na skrytém jhu.

Ohnisková vzdálenost— Vzdálenost mezi přední čočkou objektivu k bodu zaostření.

Frekvence— Je četnost opakování cyklů elektrických signálů za sekundu. Měří se v Hz.

Hz — Frekvence střídavého signálu. Viz frekvence.

Korekce lichoběžníkového zkreslení— Zařízení, které napraví zkreslený obraz (většinou je široká horní a úzká dolní část obrazu), který vzniká při špatném zobrazovacím úhlu projektoru.

Maximální vzdálenost— Vzdálenost projektoru a obrazu, při které projektor dokáže zobrazit ještě použitelný obraz (dostatečně jasný) v plně zatemněné místnosti.

Maximální velikost obrazu— Největší obraz, který projektor dokáže zobrazit v plně zatemněné místnosti. Limit je většinou dán fokálním rozsahem optiky.

Minimální vzdálenost— Nejkratší vzdálenost, na kterou projektor dokáže zaostřit obraz.

NTSC— National Television Standards Committee. Severoamerická norma pro video a vysílání s formátem videa 525 ádk pi rychlosti 30 snímků za sekundu.

PAL— Phase Alternating Line. Evropská norma pro video a vysílání s formátem videa 625 ádk pi rychlosti 25 snímků za sekundu.

Obrácený obraz— Funkce, která vám umožní horizontálně obrátit obraz. Při běžné přímé projekci je text, grafika atd. pozpátku. Obrácený obraz se

používá při zadní projekci.

RGB— červená, zelená a modrá — většinou se používá při popisu monitoru, který vyžaduje pro každou z těchto tří barev oddělený signál.

S-Video— Norma pro přenos videa, která využívá k přenosu videoinformace 4-pinový mini-DIN konektor a dva kabely, které se nazývají luminance (jas, Y) a chrominance (barva, C). Pro S-Video se používá i označení Y/C.

SECAM — Francouzská a mezinárodní norma pro video a vysílání úzce spojená s normou PAL, ale s odlišným způsobem odesílání barevné informace.

SVGA— Super Video Graphics Array — 800 x 600 pixelů.

SXGA— Super Extended Graphics Array,—1280 x 1024 pixelů.

UXGA— Ultra Extended Graphics Array — 1600 x 1200 pixelů.

VGA— Video Graphics Array — 640 x 480 pixelů.

XGA— Extended Video Graphics Array— 1024 x 768 pixels pixelů.

Zoom objektiv— Objektiv s variabilní ohniskovou vzdáleností, která dovoluje uživateli přiblížit nebo vzdálit obraz a tak měnit jeho velikost.

Poměr zoom objektivu— Poměr největšího a nejmenšího obrazu, který projektor dokáže zobrazit z dané vzdálenosti. Např.poměr zoom objektivu 1,4:1 znamená, že 3 m obraz bez zoomu by měl při plném zoomu velikost 4,2 m.

Rejstřík

D

dálkový ovladač 19

Dell

Kontaktování 45

H

hlavní jednotka 6

konektor napájení 6

objektiv 6

páčka přiblížení 6

přijímač dálkového ovladače 6

polohovací tlačítko 6

zaostřovací kroužek 6

J

Jak kontaktovat společnost Dell

5, 18, 36

N

nabídka na obrazovce 21

AUTOMATICKÁ ÚPRAVA 22

DISPLAY (ZOBRAZENÍ; v režimu PC) 25

DISPLAY (ZOBRAZENÍ; v režimu Video) 26

HLAVNÍ NABÍDKA 21

LAMP (LAMPA) 26

LANGUAGE (JAZYK) 27

NASTAVENÍ 22

PICTURE (OBRAZ; v režimu PC) 23

PICTURE (OBRAZ; v režimu Video) 24

PŘEDVOLBY 28

VÝBĚR VSTUPU 21

nastavení přiblížení a zaostření obrazu 15

páčka přiblížení 15

zaostřovací kroužek 15

nastavení promítaného obrazu 14

Snížení výšky projektoru 14

adjustační kolečko náklonu 14

podpěrná noha 14

polohovací tlačítko 14

Zvýšení projektoru 14

Nastavení velikosti promítaného obrazu 16

O

odstraňování problémů 31

Jak kontaktovat společnost Dell 31

ovládací panel 17

P

Podpora

- Kontaktní informace společnosti Dell 45

připojení počítače kabelem RS232 12

připojení projektoru

- kabel D-sub-YPbPr 11
- kabel RS232 12
- kabel S-video 9
- kabel USB 8
- kabel VGA-VGA 8
- kompozitní video kabel 10
- napájecí kabel 8, 9, 10, 11, 12

Připojení k počítači 8

připojení kabelem S-video 9

připojení komponentním kabelem 11

připojení kompozitním kabelem 10

připojovací porty

- kabel S-video 7
- konektor RS232 7
- otvor pro zámek Kensington 7
- výstupní audio konektor 7
- výstupní konektor VGA-A 7
- vstupní audio konektor 7
- vstupní konektor VGA-A 7
- vstupní konektor VGA-B 7
- vstupní video konektor 7
- vzdálený konektor USB 7

T

technické údaje

audio 40

h. frekvence 39

hlučnost 40

hmotnost 40

I/O konektory 40

jas 39

kompatibilní režimy 43

kontrastní poměr 39

lampa 39

množství zobrazitelných barev 39

napájení 40

objektiv 39

počet pixelů 39

příkon 40

pracovní prostředí 40

právní předpisy 40

projekční vzdálenost 39

protokol RS232 42

rovnoměrnost osvětlení plochy obrazu 39

rozměry 40

rychlost barevného disku 39

světelná technologie 39

v. frekvence 39

velikost promítaného obrazu 39

video kompatibilita 39

V

výměna lampy 36

Z

zapnutí/vypnutí projektoru

vypnutí projektoru 13

zapnutí projektoru 13

